



Z-N965



INFOTAINER
UŽIVATELSKÁ PŘÍRUČKA

ⒸZ

Návod k použití mediálního systému ZENEC

Jsme rádi, že jste si vybrali produkt společnosti ZENEC.

Než svůj nový systém ZENEC spustíte, přečtěte si tento návod k použití. V tomto návodu k použití naleznete důležité pokyny a informace pro bezpečný provoz systému ZENEC, které vám pomohou maximálně využít jeho technických výhod.

Veškeré informace v tomto návodu odpovídají stavu v době předání do tisku a týkají se pouze systému ZENEC v původním stavu. Z důvodu možných aktualizací softwaru zařízení se mohou ilustrace a funkce uvedené v tomto návodu k použití od vašeho systému ZENEC lišit. Nesrovnalosti v informacích, ilustracích nebo funkcích nemohou být podkladem pro vznesení jakýchkoli žalobních nároků.

Pokud své vozidlo prodáváte s namontovaným systémem ZENEC, zkontrolujte, zda s vozidlem předáváte i tento návod k použití a že jste ze zařízení odstranili veškeré osobní údaje, např. uložený telefonní seznam.

OBSAH

BEZPEČNOSTNÍ POKYNY	04
ZAPNUTÍ A VYPNUTÍ ZAŘÍZENÍ	05
OCHRANA PROTI KRÁDEŽI	05
MULTIFUNKČNÍ VOLANT (podle využití IR rozhraní Stalk)	06
OVLÁDÁNÍ NA VOLANTU (režim učení)	07
Z-N965 (PŘEDNÍ PANEL)	08
DÁLKOVÉ OVLÁDÁNÍ	09
STRUKTURA HLAVNÍ NABÍDKY	10
IKONY HLAVNÍ NABÍDKY	11
MEDIÁLNÍ AUDIO ZDROJE	12
ZDROJE VSTUPŮ	13
STAVOVÝ ŘÁDEK	14
FUNKCE VYHLEDÁVÁNÍ A ZADÁVÁNÍ	15
FM RÁDIO	16
REŽIM GRAFICKÉHO ZNÁZORNĚNÍ FM	17
MANUÁLNÍ VYHLEDÁVÁNÍ STANIC FM	18
NASTAVENÍ FM	19
PŘEDVOLBY FM STANIC	20
RÁDIA DAB+	21
SOUBOR DAB+ A SEZNAM STANIC	22
NASTAVENÍ DAB+	23
PŘEDVOLBY STANICE DAB+	24
USB / BT A2DP / IPOD (AUDIO) MEDIA	25
(AUDIO) MÉDIA USB / BT A2DP / IPOD OVLÁDACÍ PANEL	26
HUDBA BT (A2DP)	27
IPOD (AUDIO)	28
SEZNAM SKLADEB (AUDIO)	29
FUNKCE SMART PLAYLIST (AUDIO)	30
SEZNAM SKLADEB OBLÍBENÉ (AUDIO)	31
VIDEO MÉDIA: HARDDISK	32
SEZNAM STOP (VIDEO)	33
HDMI / AV/IN	34
KAMERA	35
ČAROVÉ VYMĚŘENÍ KAMEROU	36
POUŽITÍ ANDROID AUTO	37
OPERACE ANDROID AUTO	38

APPLE CARPLAY	39
APPLE CARPLAY OPERATION	40
BLUETOOTH (HANDS-FREE ZAŘÍZENÍ)	41
OVLÁDACÍ PANEL (VPRAVO)	42
SPRÁVCE ZAŘÍZENÍ	43
PÁROVÁNÍ	44
NASTAVENÍ BLUETOOTH	45
STAVOVÝ ŘÁDEK BLUETOOTH	45
PŘIJETÍ/UKONČENÍ PŘÍCHOZÍCH HOVORŮ (PROSTŘEDNICTVÍM ZAŘÍZENÍ)	46
ODCHOZÍ HOVOR PROSTŘEDNICTVÍM ČÍSELNÉ KLÁVESNICE	46
ODCHOZÍ HOVOR PROSTŘEDNICTVÍM TELEFONNÍHO SEZNAMU	46
NABÍDKA BLUETOOTH	47
TELEFONNÍ SEZNAM	48
SEZNAMY VOLÁNÍ	49
OBLÍBENÉ	50
NAVIGACE	51
AKTUALIZACE NAVIGACE	51
MAPY (PŘÍKLADY)	52
POKYNY PRO POUŽITÍ NAVIGACE	53–54
ROZDĚLENÍ OBRAZOVKY NAVIGACE	55
NASTAVENÍ	56
IKONA DISPLEJE (JAS)	57
NASTAVENÍ ZDROJŮ	58
NASTAVENÍ RŮZNÉ	59
NASTAVENÍ BT / SÍŤ	60
NASTAVENÍ ZVUKU	61
NASTAVENÍ HLASITOSTI	62
RYCHLÉ NASTAVENÍ ZVUKU (BAL/FAD_SUBWOOFER_LOUDNESS_BASS BOOST)	63
NASTAVENÍ ZVUKU: REŽIM EXPERTA	64
HLASITOST ZVUKU – NASTAVENÍ ZÁKLADNÍ ÚROVNĚ	65
VYVÁŽENÍ / FADER	66
EKVALIZÉR	67
NASTAVENÍ X-OVER	68
NASTAVENÍ SUBWOOFERU	69
ČASOVÝ SOULAD	70
NASTAVENÍ NAVI-MIXER	71
KONFIGURACE DISPLEJE TFT	72
NASTAVENÍ VOZIDLA	73
NASTAVENÍ VSTUPŮ	74
NASTAVENÍ SYSTÉMU	75
NASTAVENÍ DATA A ČASU	76
VERZE SOFTWARE	77
HESLO	78
POZNÁMKY K INSTALACI	79
DEMONTÁŽ A PŘÍPRAVA	79
PŘEHLED ZAHRNUTÉHO PŘÍSLUŠENSTVÍ	80
UVEDENÍ DO PROVOZU	80
SCHÉMA ZAPOJENÍ Z-N965	81–82
ZKRATKY	83
STATUTÁRNÍ PRÁVA A ZÁRUKA	84

BEZPEČNOSTNÍ POKYNY

⚠ UPOZORNĚNÍ

Je-li řidič vozidla nepozorný, může to vést k nehodě nebo zranění. Ovládání systému ZENEC může odvádět pozornost od obecné dopravní situace! Stejně tak může pozornost řidiče od obecné dopravní situace odvádět připojování datových médií, jejich výměna či zasunování.

⚠ UPOZORNĚNÍ

Nastavení reproduktoru vždy proveďte tak, aby akustické signály přicházející z vnějšku bylo možné ve vozidle slyšet (např. sirény nebo varovná akustická zařízení).

⚠ UPOZORNĚNÍ

Nesprávná instalace nebo uvedení systému ZENEC do provozu může způsobit poškození systému ZENEC nebo elektroniky vozidla. Instalaci zařízení smí provést pouze kvalifikovaný odborník schválený společností ZENEC.

⚠ UPOZORNĚNÍ

Tento systém ZENEC je určen výhradně pro provoz při palubním napětí 12 V DC. Spuštění systému ZENEC při jakémkoli jiném napětí může způsobit poškození systému ZENEC nebo elektroniky vozidla.

⚠ UPOZORNĚNÍ

Demontáž nebo úpravy systému ZENEC mohou vést k poškození zařízení nebo vozidla. Otevřením nebo úpravami zařízení osobou, která není pověřena společností ZENEC, dojde k pozbytí platnosti nároku na reklamaci.

V případě poruchy či závady kontaktujte autorizovaného prodejce ZENEC. Neoprávněnou opravou se zruší nárok na reklamaci.

⚠ UPOZORNĚNÍ

Připojovací a nabíjecí kabely externích mobilních zařízení mohou řidiči překážet. Veďte je tak, aby nebránily volnému pohybu řidiče.

⚠ UPOZORNĚNÍ

Doporučení trasy a dopravní značení zobrazená v systému ZENEC se mohou lišit od reálných situací. Dopravní značky a dopravní předpisy mají přednost před doporučeními trasy a značení v systémech ZENEC.

Rychlostní údaje zobrazené v navigačním systému odpovídají povolenému rychlostnímu limitu. Rychlost a chování přizpůsobte převládající viditelnosti, počasí, stavu vozovky a dopravní situaci.

ZAPNUTÍ/VYPNUTÍ

Viz strana 8 a bod ① pro umístění a ruční ovládání levého otočného kodéru s funkcí zapnutí / vypnutí.

Auto zapnutí / vypnutí.

Zařízení Z-N965 namontované ve vozidlech bez SWC nainstalovaného z výroby: Zařízení se zapne pomocí klíče zapalování (ACC)*.

Zařízení Z-N965 namontované ve vozidlech s OE SWC a dalším rozhraním Stalk: Zařízení se zapne pomocí klíče zapalování (ACC)*.

i POZNÁMKA

U vozidel vybavených ovládním OE na volantu je nutné použít samostatné rozhraní Stalk (není součástí této sady).

*Klíčem zapalování ACC nemusí automaticky spouštět zařízení, je-li ve vozidle přítomna druhá 12V baterie a směrový specifický elektrický kabel a systémové připojení pomocných komponent.

Podrobnější informace získáte u výrobce vozidla nebo autorizovaného prodejce ZENEC.

OCHRANA PROTI KRÁDEŽI

Systém ZENEC je vybaven funkcí ochrany proti krádeži. Je-li ochrana aktivní, při restartování systému ZENEC po přerušení napájení budete vyzváni k zadání hesla.

Jak změnit heslo:

Návod k obsluze přístroje →Nastavení→Audio

i POZNÁMKA

Své heslo udržujte v bezpečí. Pokud heslo ztratíte, je třeba systém ZENEC odinstalovat a zaslat zpět servisu ZENEC, který odblokuje ochranu proti krádeži. Služba odblokování není zdarma!



MULTIFUNKČNÍ VOLANT (podle využití IR rozhraní Stalk)

Do modelového roku 2015

Od modelového roku 2015 >

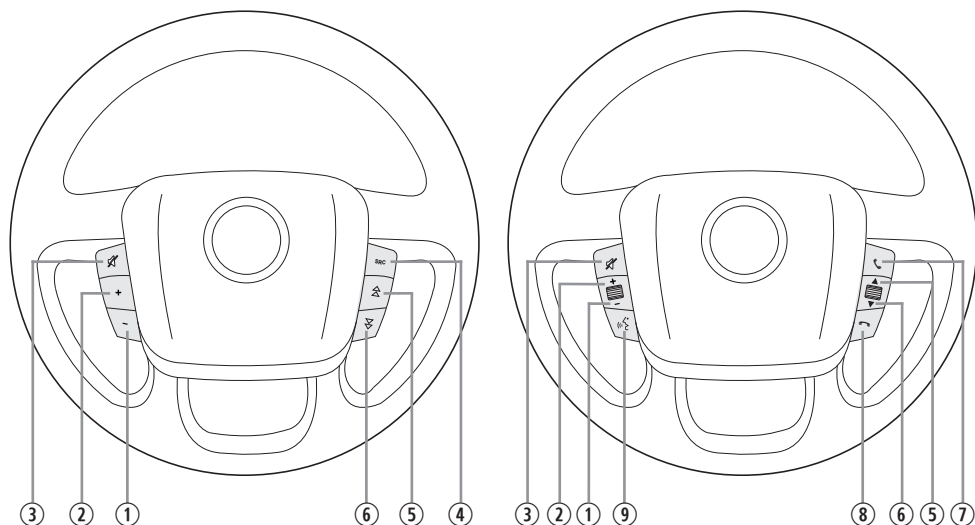

Položka	Funkce	
①	Snížit hlasitost	
②	Zvýšit hlasitost	
③	Ztlumit zvuk	
④	Změnit zdroj přehrávání	
⑤	Zdroj Rádio	Stisknutím tlačítka zvolíte další ráiovou stanici.
	Zdroj Média	Stiskem zvolíte následující stopu / titul. Stiskem a přidržením rychle přetočíte vpřed.
⑥	Zdroj Rádio	Stiskem zvolíte předchozí ráiovou stanici.
	Zdroj Média	Stiskem zvolíte předchozí stopu / titul. Stiskem a přidržením rychle přetočíte zpět.
⑦	Přijmout hovor	
⑧	Odmítnout / Ukončit hovor	
⑨	SRC	Použití IR rozhraní: Stisknutím změňte zdroj.
	KAM	Použití SWC (Tlačítko1/Tlačítko2 – miniISO): Stisknutím otevřete kameru.

i POZNÁMKA

Tyto funkce lze použít pouze tehdy, je-li ve vozidle nainstalován multifunkční volant a ZENEC systém je připojen pomocí rozhraní CAN/Stalk pro konkrétní typ vozidla.

OVLÁDÁNÍ NA VOLANTU (režim učení)

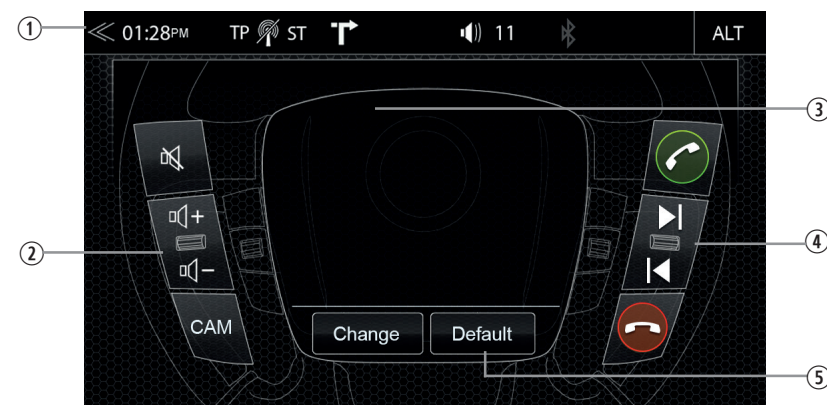

Zařízení ZENEC je přednastaveno pro vaše vozidlo (viz kompatibilitu vozidla) a umožňuje přímé použití SWC, pokud je zařízení k vozidlu připojeno prostřednictvím Tlačítka1/Tlačítka2 (mini-ISO). SWC lze u zařízení nastavit pomocí nastavení Různé. Dojde k otevření výše uvedené obrazovky. Viz strana 61 „Přřazení SWC“ nastavení.

Položka	Ikona	Použití
①		Klepnutím se vrátíte na výchozí obrazovku.
②		Slouží k zobrazení funkcí přiřazených k tlačítkům funkcí na levé straně volantu vozidla.
③		Slouží k zobrazení přiřaditelných funkcí. Tlačítka funkcí označená zeleným symbolem zaškrtnutí jsou přiřazena a lze je nalézt na levé nebo pravé straně. Tlačítka funkcí označená červeným symbolem přeškrtnutého kruhu nejsou přiřazena.
④		Slouží k zobrazení funkcí přiřazených k tlačítkům funkcí na pravé straně volantu vozidla.
⑤		Klepnutím obnovíte výchozí hodnoty.

Chcete-li znovu nastavit nebo znovu naučit funkce, stiskněte tlačítko „změnit“ ve spodní části (4). Po jeho stisknutí dojde k aktualizaci oblasti s dostupnými tlačítky funkcí, jako na výše uvedeném obrázku. Systém poté vymaže levou (2) a pravou stranu (3) a je třeba, abyste je znovu přiřadili.

Systémem bude zvýrazněno volné tlačítko dostupné pro přiřazení, které chce systém vyřešit jako další v pořadí. V oblasti (4) můžete vybrat jedno z tlačítek funkcí. Po stisknutí tlačítka funkce bude ikona tlačítka zkopírována/přiřazena ke zvýrazněnému volnému tlačítku. Tlačítko funkce bude označeno zeleným symbolem zaškrtnutí a systém bude pokračovat a zobrazí další volné tlačítko dostupné pro přiřazení. Proces bude pokračovat až do přiřazení všech volných/prázdných tlačítek.

i POZNÁMKA

Tato funkce je dostupná pouze tehdy, je-li zařízení k vozidlu připojeno prostřednictvím Tlačítka1/Tlačítka2 (miniISO) a není k dispozici, pokud je IR rozhraní Stalk připojeno prostřednictvím IR na kabelu.

PŘEDNÍ PANEĽ

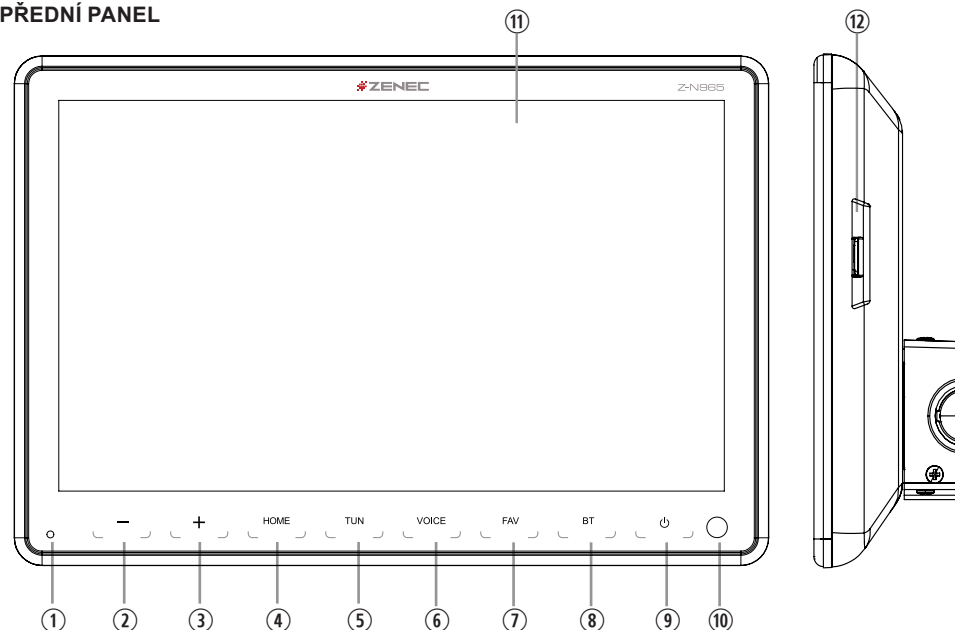

Ovládací prvky předního panelu zařízení

Položka	Ikona	Funkce
1	○	IČ přijímač pro dálkové ovládání
2	—	Pro snížení hlasitosti stisknete a/nebo přidržte
3	+	Pro zvýšení hlasitosti stisknete a/nebo přidržt
4	HOME	Klepnutím přejdete zpět do hlavní nabídky Klepnutím a podržením přejdete do nastavení audia
5	TUN	Klepnutím otevřete zdroj Rádio
6	VOICE	Klepněte pro spuštění hlasového ovládání Android nebo CarPlay. Opětovným stisknutím zrušíte hlasové ovládání. Klepnutím a podržením restartujete hlasový vstup.
7	FAV	Klepnutím zvolíte oblíbený obsah nebo provedete funkci Klepnutím a podržením přejdete do nastavení audia
8	BT	Klepnutím otevřete rozhraní Bluetooth
9	⏻	Klepnutím a přidržením zařízení zapnete či vypnete Klepnutím ztlumíte/zapnete zvuk
10	○	Interní mikrofon
11		Dotykový displej
12		Slot pro kartu microSD se softwarem navigace GPS za krytem „MAP“

DÁLKOVÉ OVLÁDÁNÍ

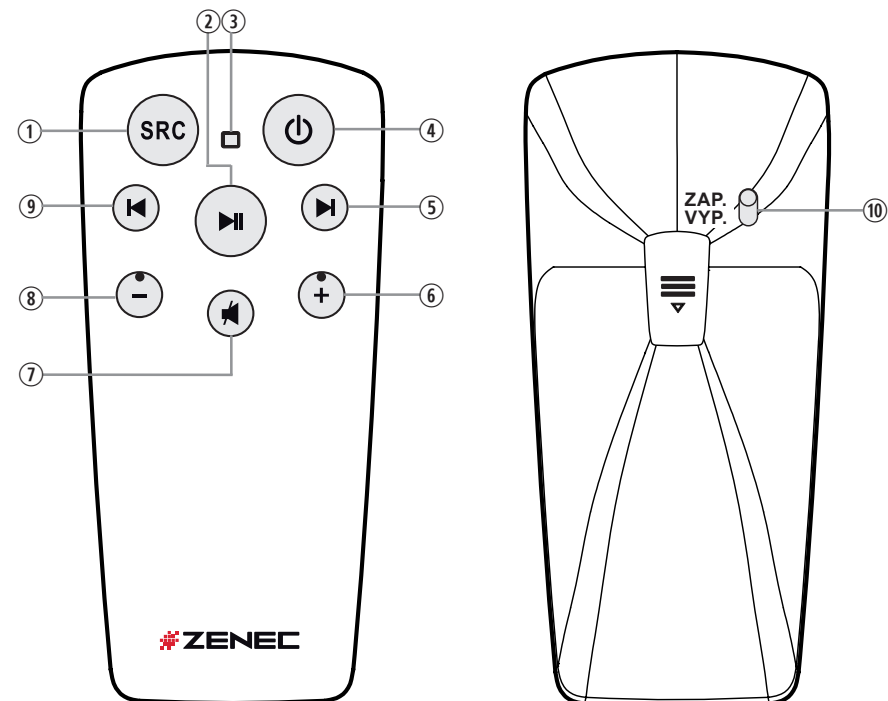

Položka	Funkce	
①	Změnit zdroj přehrávání	
②	Přehrávání/Pozastavení	
③	LED	
④	Zapnutí / vypnutí přístroje	
⑤	Zdroj Rádio	Stisknutím tlačítka zvolíte následující rozhlasovou stanici.
	Zdroj Média	Stiskem zvolíte následující stopu/titul. Stiskem a přidržením rychle přetočíte vpřed.
⑥	Zvýšit hlasitost	
⑦	Ztlumit/zapnout zvuk	
⑧	Snížit hlasitost	
⑨	Zdroj Rádio	Stiskem zvolíte předchozí rozhlasovou stanici.
	Zdroj Média	Stiskem zvolíte předchozí stopu/titul. Stiskem a přidržením rychle přetočíte zpět.
⑩	Zapnutí/Vypnutí dálkovým ovládáním	



Hlavní nabídka se 3 ikonami



Hlavní nabídka se 6 ikonami

Množství ikon zobrazených v hlavní nabídce lze upravit v nastavení (viz strana 59 „Styl hlavní nabídky“).

Displej – dotykové ovládání

Funkce	Ikona	Operace
Skluzavka		Potáhnutím prstem se pohybujete v hlavní nabídce vlevo či vpravo.
Přesunutí		Ikonu stisknete, přidržte a přesuňte do požadované pozice.

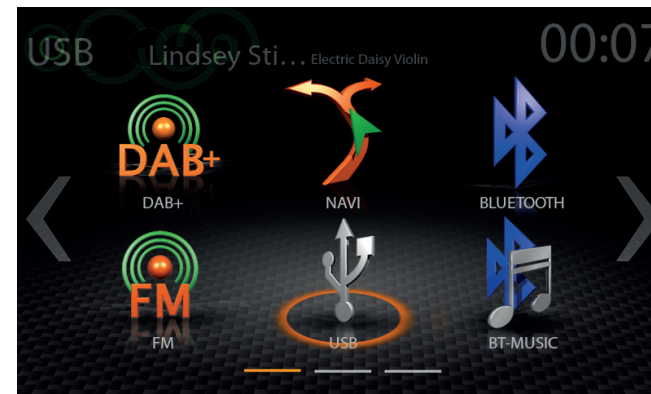







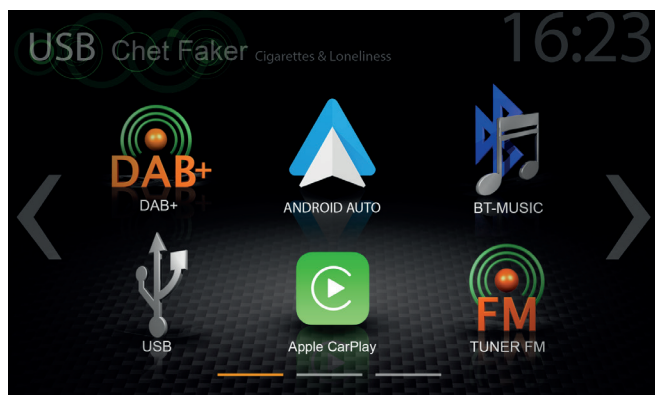

Stránky hlavní nabídky lze procházet pootáčením prstem nebo klepnutím na oranžová označení stránek v dolní části každé stránky.

Funkce	Ikona	Operace
Navi		Klepnutím otevřete aplikaci navigace.
Bluetooth		Klepnutím otevřete Bluetooth rozhraní.
Rádio FM		Klepnutím otevřete rádio FM.
USB		Klepnutím přejdete do režimu USB.
iPod		Klepnutím otevřete zdroj pro přehrávání audia (Apple).
Hudba BT		Klepnutím otevřete zdroj Hudba BT.
DAB+		Klepnutím otevřete rádio DAB+.

MEDIÁLNÍ AUDIO ZDROJE

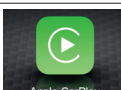

Připojené interní nebo externí zdroje lze otevřít klepnutím na hlavní ikonu dle následujícího seznamu.

Funkce	Ikona	Operace
USB		Klepnutím přejdete do režimu USB.
iPod		Klepnutím otevřete zdroj pro přehrávání audia (Apple).
Hudba BT		Klepnutím otevřete zdroj Hudba BT.
Android Auto		Klepnutím spustíte Android Auto
Apple CarPlay		Klepnutím spustíte Apple CarPlay
Rádio FM		Klepnutím otevřete rádio FM.
DAB+		Klepnutím otevřete rádio DAB+.
HDMI		Klepnutím otevřete zdroj HDMI.

ZDROJE VSTUPŮ

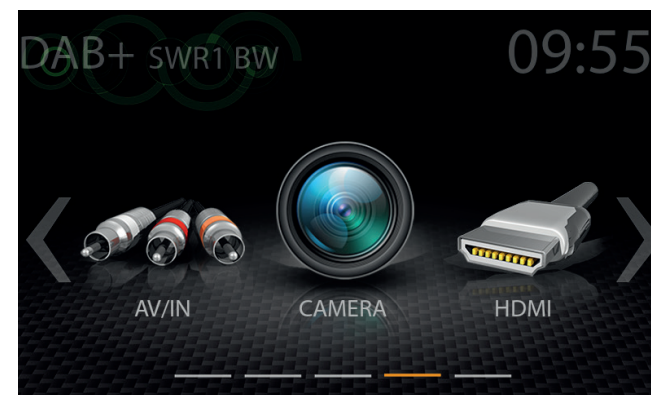

Chcete-li zvolit a otevřít externí zdroje, jako např. rozhraní HDMI, kameru, AV-IN, Android Auto nebo Apple CarPlay, je nutné je spárovat nebo fyzicky připojit k zařízení.

Zdroje vstupů

Funkce	Ikona	Operace
HDMI		Klepnutím otevřete zdroj HDMI.
Kamera		Klepnutím otevřete kameru
Android Auto		Klepnutím spustíte Android Auto
Apple CarPlay		Klepnutím spustíte Apple CarPlay
AV/IN		Klepnutím otevřete zdroj rozhraní AV-IN

i POZNÁMKA

Ikony hlavní nabídky, jejichž zdroje nejsou připojeny k zařízení, jsou zobrazeny šedou barvou.

STAVOVÝ ŘÁDEK („INFO ŘÁDEK“)



Info panel v horní části obrazovky zobrazuje dopravní hlášení, hlasitost a čas, ale obsahuje také dva ovládací prvky důležité pro obsluhu zařízení: ZPĚT (vlevo) a ALT (vpravo).

Funkce	Ikona	Operace
Zpět		Klepnutím přejdete o jednu úroveň výše nebo zpět.
Čas hodin		Zobrazení času (bez možnosti interakce)
Dopravní hlášení		Dopravní hlášení z rádia FM (je-li funkce aktivní)
Hlasitost		Zobrazuje aktuální hlasitost přehrávání
ALT		Klepnutím vyberete/spustíte předchozí vybranou funkci Nastavení→ Různé→ tlačítko ALT
Žádný signál DAB		Tato ikona označuje, že k zařízení není připojen žádný signál DAB nebo žádná anténa DAB.

FUNKCE VYHLEDÁVÁNÍ A ZADÁVÁNÍ

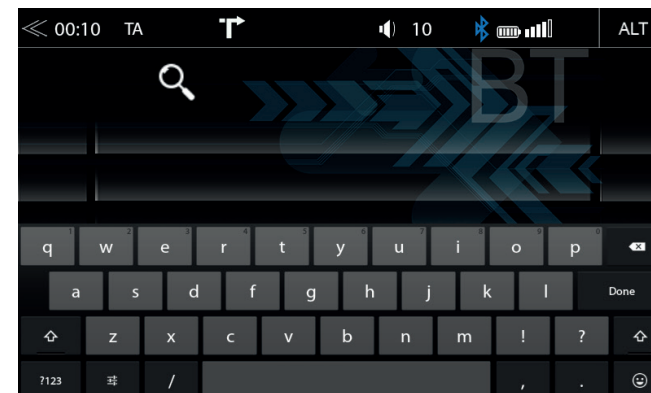

Klávesnice pro vyhledávání a zadávání je založena na rozložení kláves v operačním systému Android. Výběr jazyka systému automaticky přiřadí rozložení typu QUERTY nebo QWERTZ.

Funkce	Ikona	Operace
Vyhledat		Kurzor a pole pro zadávání textu
Smazat		Klepnutím odstraníte číslici, písmeno nebo znak. Stisknutím a podržením odstraníte celý řetězec.
Zpět		Dotykem ukončíte vyhledávání nebo zadávání.
Velká/Malá		Klepnutím zvolíte u zadávání velká/malá písmena. Dvojitým klepnutím nastavíte psaní všech písmen či číslic ve velkém formátu.
Zobrazení seznamu		Klepnutím zobrazíte všechny výsledky hledání jako úplný seznam.
Otevřít klávesnici		Klepnutím otevřete klávesnici



Nabídka FM RDS obsahuje vpravo ovládací/provozní oddíl, který umožňuje rychlé a praktické nastavení během přehrávání rádia FM.

Středový oddíl displeje

Funkce	Ikona	Operace
Vyhledávání frekvencí stanic		Klepnutím spustíte automatické hledání stanic FM vzestupně v daném frekvenčním pásmu.
Stanice		Název stanice / frekvence stanice
Vyhledávání frekvencí stanic		Klepnutím spustíte automatické hledání stanic FM sestupně v daném frekvenčním pásmu.
Logo		Zobrazuje grafiku rozhlasové stanice nebo obrázek umělce.
Informativní panel displeje		Potáhnutím prstem vlevo nebo vpravo lze přecházet k uloženým stanicím FM, předchozí/následující.

Ovládací a provozní oddíl

Funkce	Ikona	Operace
Info		Klepnutím zobrazíte informace o stanici.
Frekvence Stupnice		Klepnutím zobrazíte stupnici frekvence stanic FM.
Předvolba	Preset	Klepnutím zobrazíte seznam uložených stanic FM.
Nastavení rádia		Nastavení rádia
Dopravní hlášení	TA	Klepnutím aktivujete či deaktivujete automatické spouštění dopravních hlášení RDS.
Spouštění FM/DAB	DAB→	Klepnutím spustíte DAB



Režim nastavení FM (stisknutím ikony ozubeného kolečka) umožňuje oběma ukazatelům frekvence stanic přiřadit různé provozní režimy: manuálními kroky po 100 kHz, nebo automatickým hledáním (zastaví na následující stanici). Viz strana 18.

Funkce	Ikona	Operace
Frekvence stanice NAHORU		Klepnutím zahájíte manuální hledání v krocích po 100 kHz nebo automatické hledání stanice FM vzestupně.
Stanice Zadání frekvence		Klepnutím otevřete režim klávesnice pro přímé zadání frekvence.
Frekvence stanice DOLŮ		Klepnutím zahájíte manuální hledání v krocích po 100 kHz, nebo automatické hledání stanice FM sestupně.
Grafická stupnice		Stisknutím a podržením posunete ukazatel grafické stupnice do požadované pozice. Klepnutím nastavíte na stupnici požadovanou hodnotu frekvence.

MANUÁLNÍ VYHLEDÁVÁNÍ STANIC FM



Klepnete-li do oblasti zobrazení frekvence, otevře se klávesnice pro zadání číslic, abyste mohli frekvenci stanice vyhledávat přímo.

Funkce	Ikona	Operace
Frekvence stanice NAHORU		Klepnutím spustíte automatické/manuální hledání vzestupně, v závislosti na nastavení.
Frekvence stanice		Klepnutím otevřete a zavřete klávesnici pro přímé zadání frekvence stanice.
Frekvence stanice DOLŮ		Klepnutím spustíte automatické/manuální hledání sestupně, v závislosti na nastavení.
Stupnice		Zobrazení stupnice frekvence rádia
Smazat		Klepnutím číslo odstraníte. Stisknutím a podržením odstraníte celý textový řetězec.
Klávesnice		Možnost přímého zadání frekvence.
OK		Klepnutím frekvenci potvrdíte.

NASTAVENÍ FM

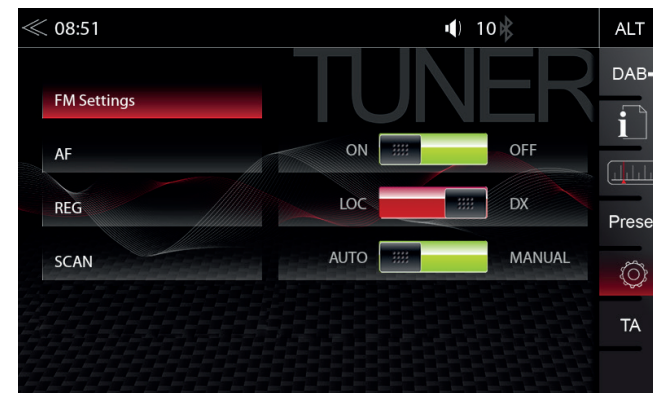

Zde lze nastavit důležité parametry RDS FM na základě nastavení např. funkce AF a REG.

Funkce	Ikona	Operace
AF		Alternativní frekvence (AF) zapnuto/vypnuto
REG		Nastavení pro uchování funkce AF v regionálním (místním) režimu ladění stanic.
SCAN		Nastavení výběru automatického nebo manuálního hledání frekvence stanice.
Dopravní hlášení		Klepnutím aktivujete či deaktivujete automatické spuštění dopravních hlášení RDS.

PŘEDVOLBY FM STANIC

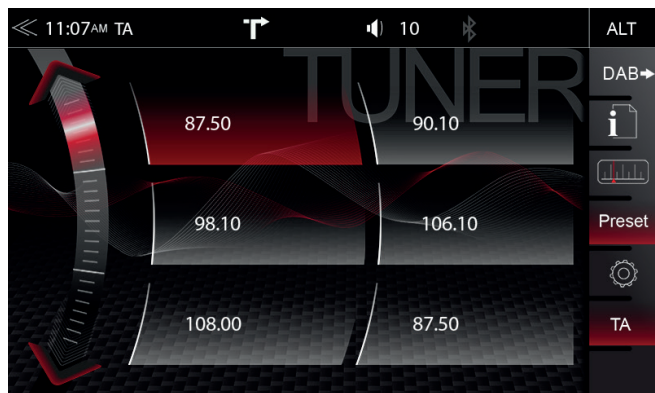

Klepnutím na tlačítko předvoleb stanic FM rádia zvolíte dříve uloženou rozhlasovou stanici.

Funkce	Ikona	Operace
Předchozí stránka		Klepnutím přejdete na předchozí stránku předvolby.
Následující stránka		Klepnutím přejdete na následující stránku.
Vybrat stanici/ Uložit stanici		Klepnutím vyberete dříve vybranou stanici, Stisknutím a podržením stanice uložíte aktuální stanici k některému z tlačítek předvoleb stanic.

DAB+ RÁDIO

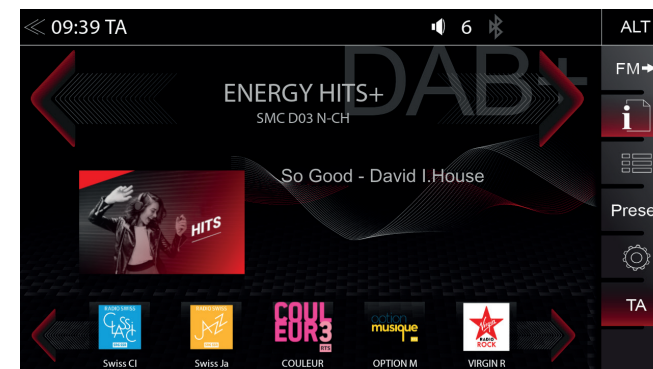

Nabídka DAB+ obsahuje v pravé části displeje ovládací/provozní oddíl, který umožňuje jednoduché a rychlé nastavení funkcí DAB+ v nabídce přehrávání.

Funkce	Ikona	Operace
Stanice nahoru		Klepnutím přejdete na následující stanici Stisknutím a podržením přejdete k dalšímu souboru
Informace o stanicích		Název stanice / název souboru
Stanice dolů		Stisknutím přejdete na předchozí stanici Stisknutím a podržením přejdete k předchozímu souboru
Prezentace		Zobrazení grafiky skladby / umělce („Prezentace MOT“)
Informační panel displeje		Potažením prstem vlevo či vpravo přepínáte mezi jednotlivými přednastavenými stanicemi. Oblast stručného přehledu seznamu stanic: Seznamem stanic můžete listovat dotykem a posunem prstu doleva a doprava
Seznam stanic zpět (Procházení seznamu)		Stisknutím/přidržením posunete seznam stanic zpět
Stručný přehled (Stručný přehled seznamu stanic)		DAB+ stručný přehled skladeb / umělců seznamu stanic, pokud je k dispozici
Listovat seznamem stanic dopředu (Procházení seznamu)		Stisknutím/přidržením posunete seznam stanic dopředu

Ovládací a provozní oddíl

Funkce	Ikona	Operace
Spouštění FM/DAB+		Klepnutím spustíte zdroj rádia FM
Info		Klepnutím zobrazíte informace o stanici – hlavní displej
Seznam		Klepnutím otevřete seznam stanic (zobrazuje všechny aktuálně dostupné rozhlasové stanice v daném prostředí)
Předvolba		Klepnutím zobrazíte seznam uložených stanic DAB
Nastavení		Klepnutím změníte nastavení funkcí DAB+

SOUBOR DAB+ A SEZNAM STANIC



Jakmile je prohledávání pásma DAB+ dokončeno, zařízení zobrazí všechny soubory DAB+ a rozhlasové stanice s dostatečnou silou signálu. Seznam souborů a jeho obsah se automaticky pravidelně aktualizuje.

Funkce	Ikona	Operace
Výběr ze seznamu souborů		Klepnutím otevřete soubor a zobrazíte příslušný seznam rozhlasových stanic DAB+
Procházení seznamu		Stisknutím a podržením přesunete posuvník seznamu souboru nahoru a dolů.
Zpět		Klepnutím přejdete o jednu úroveň zpět nebo výše.

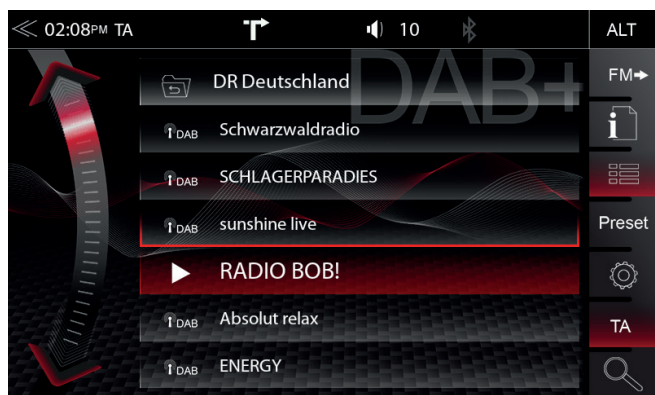

Klepnutím na jednotlivé soubory se otevře seznam stanic DAB+ příslušného souboru. Obsah seznamu stanic je stejný, jako původní formát zobrazení souboru a pořadí seznamu.

Funkce	Ikona	Operace
Výběr rozhlasové stanice		Klepnutím vyberete ze seznamu konkrétní rozhlasovou stanici
Procházení seznamu		Stisknutím a podržením přesunete posuvník seznamu stanic nahoru a dolů.

NASTAVENÍ DAB+

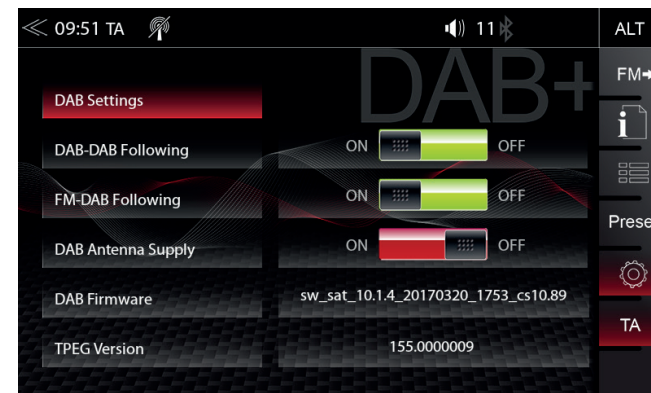

Stránka nastavení rádia DAB+ umožňuje definovat důležité funkce, jako např. sledování stanic DAB->DAB a FM->DAB. Nebo aktivovat fantomové napájení koncovky antény DAB.

Funkce	Ikona	Operace
DAB-DAB Sledování		Klepnutím zapnete nebo vypnete sledování stanice DAB-DAB
FM-DAB Sledování		Klepnutím zapnete nebo vypnete sledování stanice FM-DAB
DAB koncovka fantomového napájení antény		Klepnutím zapnete nebo vypnete 12V fantomové napájení koncovky antény DAB v zadní části zařízení
DAB Firmware		Zobrazí aktuální verzi firmwaru DAB+
TPEG Verze		Zobrazí aktuální verzi TPEG

POZNÁMKA

Funkce sledování FM-DAB funguje pomocí algoritmu statické funkce. Ta může a nemusí zajistit dobré výsledky přepínání, a to v závislosti na regionu vysílání.



Klepnutím na tlačítko předvoleb stanic zvolíte dříve uloženou rozhlasovou stanici DAB+.

Funkce	Ikona	Operace
Předchozí stránka		Klepnutím přejdete na předchozí stránku předvolby.
Následující stránka		Klepnutím přejdete na následující stránku.
Vybrat stanici/ Uložit stanici		Klepnutím zvolíte uloženou stanici DAB+. Stisknutím a podržením stanice uložíte aktuální stanici k některému z tlačítek předvoleb stanic.

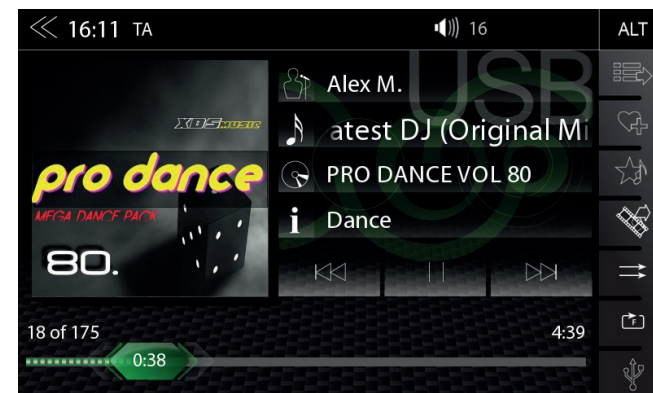

Různé druhy informací zobrazené v hlavní nabídce přehrávání audia (USB, BT A2DP, iPOD apod.).

Funkce	Ikona	Operace
Album, Umělec / Obal		Je-li obal uložen na hudebním médiu, lze ho zobrazit. Tato funkce není podporována u přehrávání BT Audio.
Umělec		Informace o umělci
Skladba		Informace o skladbě
Album		Informace o albu
Žánr		Informace o žánru nebo jiné speciální informace
Zpět		Klepnutím přejdete k předchozí skladbě Stisknutím a podržením zahájíte rychlé přetáčení zpět
		Klepnutím vlevo přejdete k předchozí skladbě
Přehrát		Klepnutím přehrajete skladbu
Pauza		Klepnutím skladbu pozastavíte
Vpřed		Klepnutím přejdete na následující skladbu. Stisknutím a podržením zahájíte rychlé přetáčení vpřed
		Klepnutím vpravo přejdete k následující skladbě
Časová osa přehrávání		Klepnutím nebo potažením se posouváte v rámci jedné skladby.

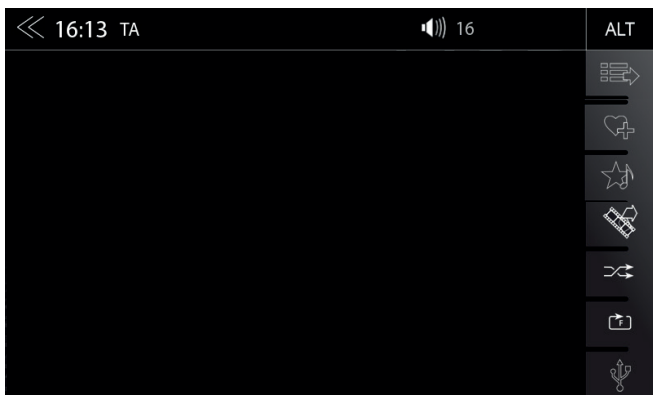

Ovládací panel na pravé straně nabídky přehrávání audia pokračuje v přehrávání seznamů, oblíbených položek a externí paměti USB.

Funkce	Ikona	Operace
Seznam skladeb		Klepnutím zobrazíte složku a seznam. Tato funkce není podporována u přehrávání BT Audio.
Funkce Smart Playlist		Klepnutím přidáte skladbu do vlastního seznamu skladeb. Tato funkce není podporována u přehrávání BT Audio a zařízení iPod.
Oblíbené		Klepnutím přidáte skladbu do seznamu oblíbených skladeb. Tato funkce není podporována u přehrávání BT Audio a zařízení iPod.
Zdroj Video <-> Audio		Klepnutím přepínáte mezi přehráváním audia a videa. Tato funkce není podporována u přehrávání BT Audio a zařízení iPod.
Náhodné přehrávání		Klepnutím spustíte funkci náhodného přehrávání v rámci přehrávané složky.
Opakovat		Klepnutím aktivujete automatické opakování skladby nebo celého hudebního alba.
Video <-> Audio		Klepnutím přejdete na další dostupný zdroj. (Dostupné zdroj USB, iPod a hudba BT)

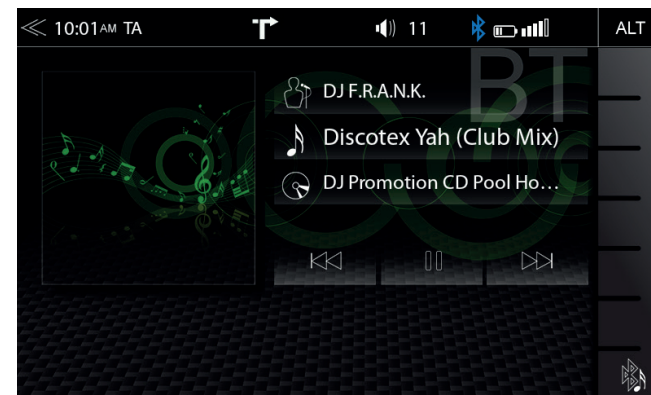

Rozhraní A2DP RVC obsahuje v režimu přehrávání audia ovládací prvky Přehrát, Pauza a Přeskočit již dříve spárovaných chytrých telefonů. Meta data iD3-Tag lze zobrazit pouze, jsou-li data obsažena ve stopě streamované hudby.

i POZNÁMKA

Uvedené funkce závisí na spárovaném mobilním telefonu, instalovaných verzích softwaru a úrovni kompatibility.

iPOD (AUDIO)

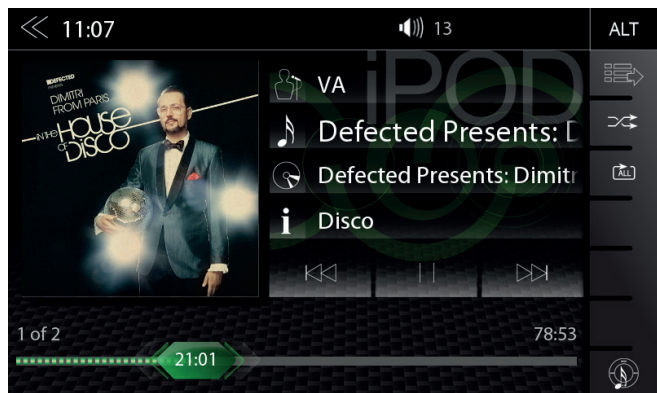

Pořadí zobrazení umělce udává pořadí řazení sekvence na mobilním zařízení Apple a nelze je žádným způsobem změnit či upravit.

SEZNAM SKLADEB (AUDIO)

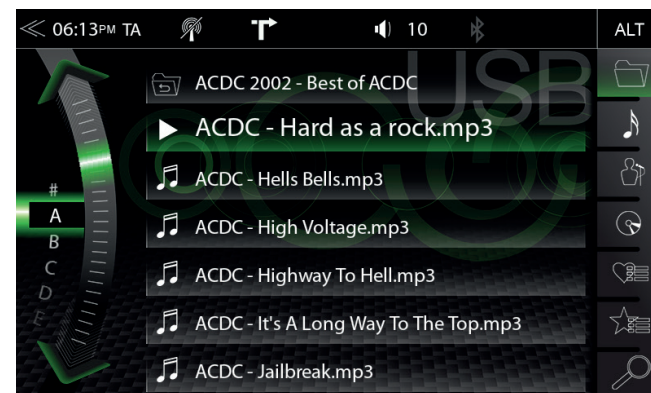

Existují různé seznamy skladeb. Obecně se rozlišují standardní seznamy a speciální seznamy skladeb (funkce Smart Playlist a seznam skladeb Oblíbené).

Funkce	Ikona	Operace
Složka (nejvyšší)		Klepnutím přejdete na další vyšší úroveň.
Složka		Klepnutím přejdete na nejvyšší úroveň složky. Přidržením otevřete přehled pevného disku (kořen).
Skladba		Řazení podle skladby
Umělec		Řazení podle umělce
Album		Řazení podle alba
Funkce Smart Playlist		Klepnutím otevřete seznam skladeb funkce Smart Playlist (zobrazí vytvořené seznamy skladeb)
Seznam Oblíbené		Klepnutím otevřete seznam Oblíbené.
Vyhledat		Klepnutím otevřete klávesnici hledání.
Posunování		Procházení seznamu: Stisknutím a podržením posuvníku se pohybujete nahoru nebo dolů. Klepnutím a podržením prstu na seznamu procházíte seznamem nahoru nebo dolů.

FUNKCE SMART PLAYLIST (AUDIO)

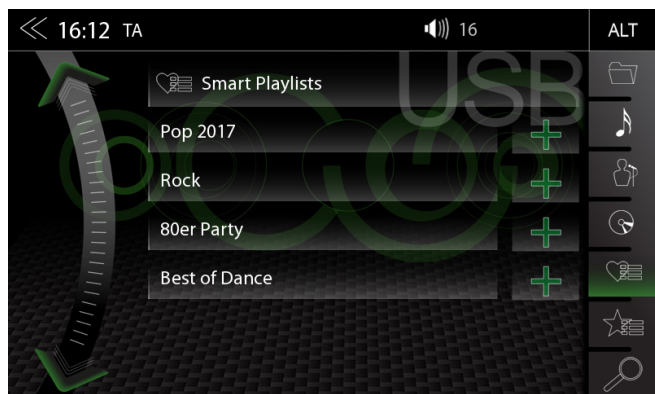

Tato funkce umožňuje spravovat seznamy skladeb vytvořené funkcí Smart Playlist. Seznamy skladeb lze přejmenovat.

Funkce	Ikona	Operace
Pole názvu seznamu skladeb		Klepnutím přejdete na další vyšší úroveň.
Režim úprav seznamu skladeb		Klepnutím upravíte seznam skladeb (režim úprav).
		Klepnutím seznam skladeb odstraníte.
		Klepnutím seznam skladeb přejmenujete.
		Klepnutím zrušíte režim úprav seznamu skladeb.
Režim úprav skladeb		Klepnutím upravíte skladbu v seznamu skladeb (režim úprav).
		Klepnutím odstraníte skladbu ze seznamu skladeb
		Klepnutím přesunete skladbu v seznamu skladeb (Přidání skladby do jiného seznamu skladeb)
		Klepnutím zrušíte režim úprav
Posunování		Procházení seznamu: Stisknutím a podržením posuvníku se pohybujete nahoru nebo dolů. Klepnutím a podržením prstu na seznamu procházíte seznamem nahoru nebo dolů.

SEZNAM SKLADEB OBLÍBENÉ (AUDIO)

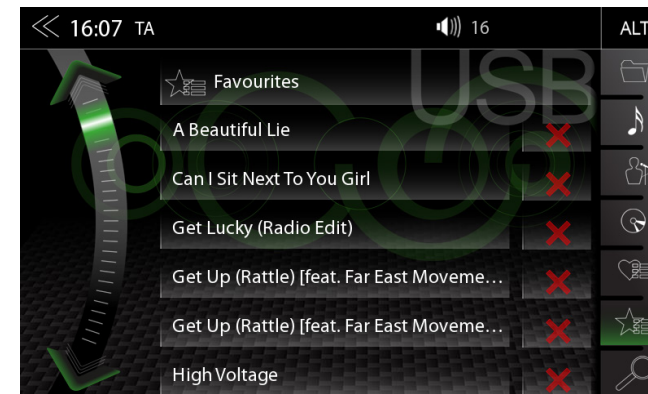

Tato funkce seznamů skladeb umožňuje jednoduše a snadno přidávat skladby do konkrétního seznamu oblíbených skladeb.

Funkce	Ikona	Operace
Pole názvu seznamu skladeb		Bez funkce, pouze textové pole. Poznámka: Název seznamu skladeb Oblíbené nelze změnit.
Smazat		Klepnutím odstraníte skladbu ze seznamu skladeb Oblíbené.
Posunování		Procházení seznamu: Stisknutím a podržením posuvníku se pohybujete nahoru nebo dolů. Klepnutím a podržením prstu na seznamu procházíte seznamem nahoru nebo dolů.

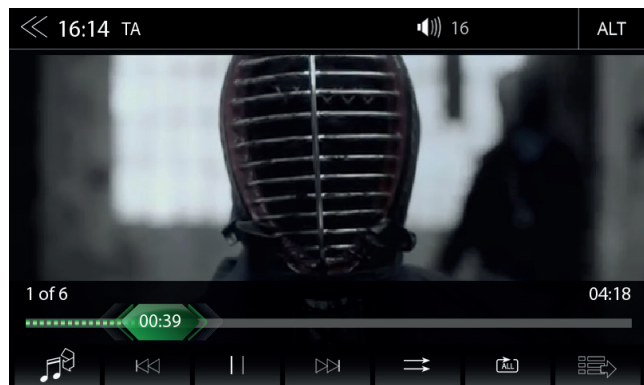

Při přehrávání prostřednictvím USB musí být parkovací kabel připojen během instalace zařízení. Bez tohoto připojení zůstane obrazovka černá.

Funkce	Ikona	Operace
Přejít do titulu		Klepnutím lze přejít přímo do požadované pozice. Na požadovanou pozici se dostanete také potažením.
Zdroj Video<->Audio		Klepnutím přepínáte mezi přehráváním audia a videa. Tato funkce není podporována u přehrávání BT Audio a zařízení iPod.
Zpět		Klepnutím se vrátíte na předchozí část.
Přehrát		Klepnutím přehrajete film.
Pauza		Klepnutím pozastavíte přehrávání filmu.
Vpřed		Klepnutím se přesunete do následující části.
Seznam skladeb		Klepnutím zobrazíte složku a seznam. Tato funkce není podporována u přehrávání BT Audio.
Náhodné přehrávání		Klepnutím spustíte funkci náhodného přehrávání v rámci přehrávané složky.
Opakovat		Klepnutím aktivujete automatické opakování filmu nebo celého video alba.

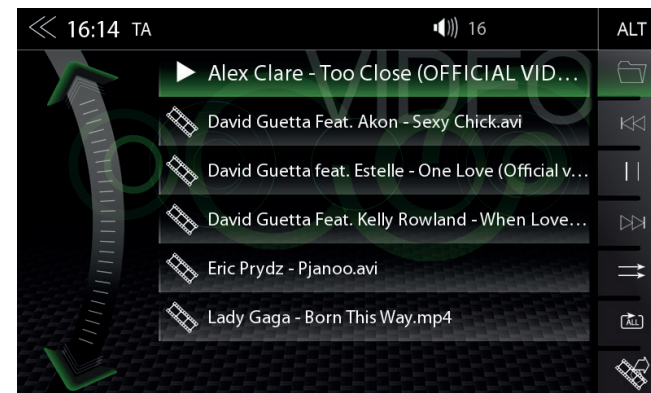

Seznam stop (video) zobrazuje video soubory na nosiči dat USB a jejich názvy. V seznamu se lze snadno posouvat nahoru či dolů.

Funkce	Ikona	Operace
Složka		Klepnutím přejdete na nejvyšší úroveň složky. Přidržením otevřete přehled pevného disku (kořen).
Zpět		Klepnutím se vrátíte na předchozí část.
Přehrát / Pauza		Klepnutím přehrajete film nebo video. Klepnutím pozastavíte film nebo video.
Vpřed		Klepnutím se přesunete do následující části.
Náhodné přehrávání		Klepnutím spustíte funkci náhodného přehrávání v rámci přehrávané složky.
Opakovat		Klepnutím aktivujete automatické opakování filmu nebo celého video alba.
Zdroj Video <-> Audio		Klepnutím přepínáte mezi přehráváním audia a videa. Tato funkce není podporována u přehrávání BT Audio a zařízení iPod.
Posunování		Procházení seznamu: Stisknutím a podržením posuvníku se pohybujete nahoru nebo dolů. Klepnutím a podržením prstu na seznamu procházíte seznamem nahoru nebo dolů.

UPOZORNĚNÍ

Přehrávání video souborů během řízení není povoleno zákonem. Z tohoto důvodu se obrazovka vypne, jakmile se začne vozidlo pohybovat. Zapnutý zůstane pouze zvuk.

HDMI / AV/IN

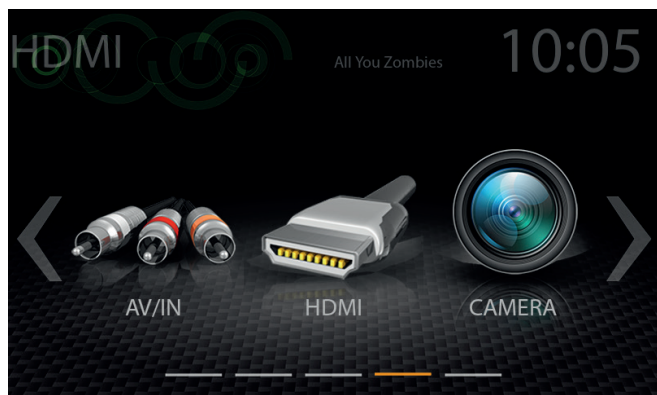

Klepnutím na ikonu HDMI se otevře zdroj HDMI, je-li kompatibilní s připojením zdrojem HDMI, např. videohra, chytrý telefon, tablet či přenosný počítač.

Funkce	Ikona	Operace
HDMI		Klepnutím otevřete režim rozhraní HDMI.



Klepnutím na ikonu AV-IN se spustí zdroj AV-IN, je-li kompatibilní s připojením zdrojem AV-IN, např. videohra, chytrý telefon, tablet či přenosný počítač.

Funkce	Ikona	Operace
AV/IN		Klepnutím otevřete režim rozhraní AV-IN

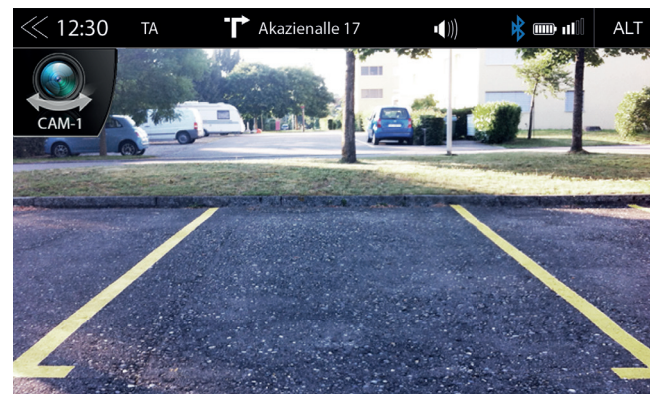
KAMERA



Klepnutím na ikonu kamery se spustí manuální režim kamery, je-li připojena kamera s funkcí CVBS připojena k portu pro kameru na jednotce.

Funkce	Ikona	Operace
Kamera		Klepnutím otevřete kameru.
Přepínání kamer		Klepnutím postupně přepínáte všechny tři kamery (CAM-1 > CAM-2 > CAM-3) Operaci je také možné provést krátkým stisknutím tlačítka SmartDial

KAMEROVÁ LINKOVÁ POLE



Pohodlná parkovací asistence se třemi nastavitelnými linkovými poli kamery dle vlastních potřeb.

Funkce	Ikona	Operace
Nastavení		Dotykem nastavte linky
Prezentace	Marker <input checked="" type="checkbox"/>	Dotykem linky zobrazte nebo skryjte
Linková pole	Linie 1	Zobrazí linková pole (1-3) s ukazateli pro změnu úrovní.
Zpět		Dotykem ukončete menu nastavení
Společně		Dotykem zužte aktuální pole
Odděleně		Dotykem rozšířte aktuální pole
Nahoru		Dotykem spusťte nejbližší aktuální pole
Dolů		Dotykem odsuňte aktuálně pole
Základní nastavení		Dotykem nastavte linky do základního nastavení.

POZNÁMKA

Chcete-li provést kalibraci pomocí linek, obraťte se rovnoběžně s parkovacími pruhy a centrálně k začátku parkovacího prostoru.

POUŽITÍ ANDROID AUTO

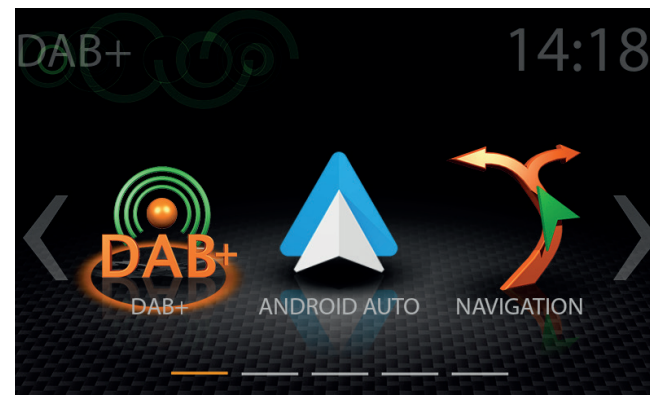

Díky službě Google Android Auto budete mít přístup ke kompatibilním aplikacím a službám online smartphonu Android ve svém vozidle a můžete je ovládat intuitivně pomocí zobrazení zařízení ZENEC nebo hlasového asistenta společnosti Google.

POUŽITÍ ANDROID AUTO

PŘÍPRAVA:

- Stáhněte si aplikaci Android Auto z Google Play Store.
- Připojte Android smartphone na USB konektor zařízení ZENEC.
- Chcete-li používat funkci handsfree Android Auto, propojte smartphone Android se zařízením ZENEC přes Bluetooth. Prosíme dodržujte kapitolu "Bluetooth (Hands-free systém) → Párování".

POČÁTEČNÍ OPERACE:

1. Při prvním uvedení do provozu nesmí být vozidlo v pohybu a ruční brzda musí být zapnutá.
2. Klepnutím na ikonu Androidu Auto v hlavní nabídce zařízení ZENEC vyberte zdroj Auto Android.
3. Postupujte podle pokynů na displeji zařízení ZENEC, chcete-li nainstalovat systém Android Auto.
4. Po úspěšném dokončení počáteční operace se na obrazovce zařízení ZENEC zobrazí uživatelské rozhraní Android Auto.

OPERACE ANDROID AUTO

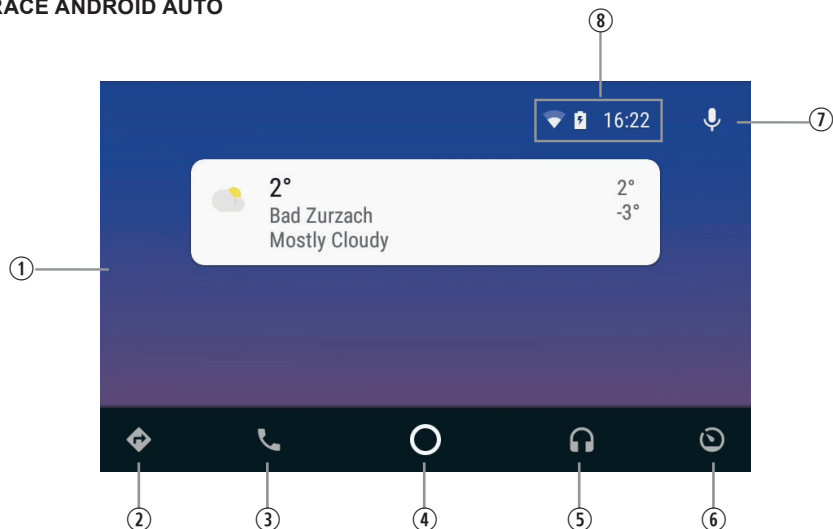

Položka	Ikona	Operace
1		Uživatelské rozhraní Android Auto
2		Navigace
3		Telefon
4		Otevřít uživatelské rozhraní Android Auto
5		Přehrávání médií
6		Otevřete hlavní nabídku ZENEC
7		Aktivujte hlasové ovládání Android Auto
8		Smartphone zobrazí informaci o stavu (může se lišit podle modelu)

i POZNÁMKA

- Android Auto nemusí být k dispozici ve všech zařízeních a není k dispozici ve všech zemích a oblastech.
- Chcete-li používat Android Auto se smartphonem Android, musí být na vašem smartphonu nainstalován alespoň systém Android 5.0 (Lollipop) nebo vyšší verze operačního systému Android.
- Chcete-li používat zařízení Android Auto v zařízení ZENEC, musíte správně nastavit čas a datum na zařízení ZENEC. Věnujte prosím pozornost kapitole „Nastavení operací → Systém → Nastavení hodin a data“.
- Podrobnější informace o aplikaci Android Auto naleznete na stránce <https://www.android.com/auto/> and <https://support.google.com/androidauto#topic=6348027>

APPLE CARPLAY



Díky službě Apple CarPlay budete mít přístup ke kompatibilním aplikacím a službám online zařízení iPhone ve svém vozidle a můžete je ovládat intuitivně pomocí zobrazení zařízení ZENEC nebo hlasového asistenta Siri společnosti Apple.

POUŽITÍ SLUŽBY APPLE CARPLAY

PŘÍPRAVA:

- Připojte kompatibilní iPhone ke konektoru USB-1 na ZADNÍ STRANĚ zařízení ZENEC.
- Při prvním připojení ke konektoru USB na ZADNÍ STRANĚ bude automaticky zřízeno Bluetooth.
- Odemkněte svůj iPhone.

POČÁTEČNÍ OPERACE:

1. Při prvním uvedení do provozu nesmí být vozidlo v pohybu a ruční brzda musí být zatažená.
2. Klepnutím na ikonu CarPlay v hlavní nabídce zařízení ZENEC vyberte zdroj CarPlay.
3. Po úspěšném dokončení počáteční operace se na obrazovce zařízení ZENEC zobrazí uživatelské rozhraní služby CarPlay.

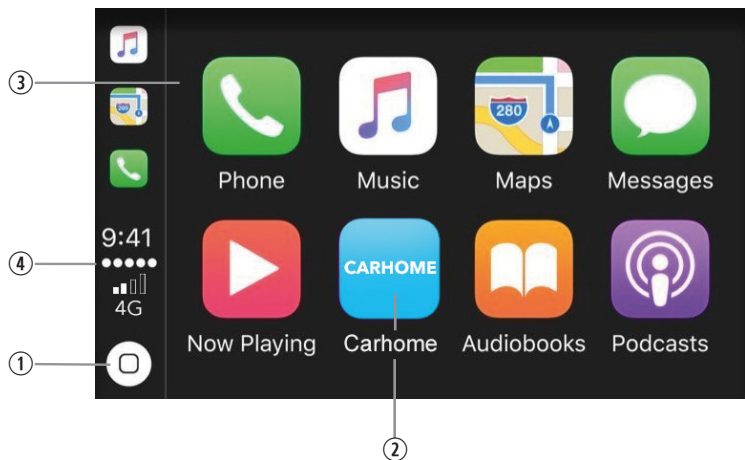

Položka	Ikona	Použití
1		Klepnutím zobrazíte výchozí obrazovku CarPlay
2		Klepnutím otevřete hlavní nabídku zařízení ZENEC
3		Aplikace se spustí klepnutím na její ikonu
4		Informace o stavu zařízení iPhone

i POZNÁMKA

- U starších zařízení iPhone není služba CarPlay k dispozici.
- Chcete-li ve svém zařízení iPhone používat službu CarPlay, je třeba, aby byl ve vašem telefonu nainstalován operační systém společnosti Apple verze iOS 7.1.x nebo vyšší.
- Podrobnější informace o službě Apple CarPlay naleznete na stránkách <https://www.apple.com/de/ios/carplay/>

BLUETOOTH (HANDS-FREE ZAŘÍZENÍ)

O TÉTO KAPITOLE

Tato kapitola popisuje, jak ovládat a obsluhovat hands-free systém. Nastavení BT a funkce systému ZENEC BT jsou popsány.

BEZPEČNOSTNÍ POKYNY

⚠ UPOZORNĚNÍ

Používání mobilního telefonu rukama během jízdy není dovoleno. Prostřednictvím systému ZENEC zadávejte údaje nebo provádějte změny pouze tehdy, pokud je vozidlo zaparkováno anebo pokud je možné tyto úkony provádět na základě dopravní situace.

⚠ UPOZORNĚNÍ

Pokrytí sítě závisí na mnoha faktorech - například na provozovateli sítě nebo zeměpisné poloze vozidla. Tunely, podjezdy, garáže nebo podúrovňové vozovky ve městech mohou způsobit přerušení spojení. Tepelné zasklení nebo kovové nálepky na oknech vozidla mohou také narušit připojení smartphonu k síti GSM.

OVLÁDACÍ PANEĽ (VPRAVO)



Svislý ovládací panel v pravej časti stránky Bluetooth slouží k vyvolání správce zařízení, přístupu do telefonního seznamu, oblíbených položek, protokolu hovorů, číselné klávesnici, nastavení Bluetooth a funkci vyhledávání (vyhledávání BT zařízení).

Funkce	Ikona	Operace
Správce zařízení		Klepnutím otevřete stránku správce zařízení
Telefonní seznam		Klepnutím otevřete telefonní seznam aktuálně spárovaného mobilního telefonu
Oblíbené		Klepnutím otevřete uložené oblíbené položky
Záznamy hovorů		Klepnutím otevřete záznamy hovorů
Číselná klávesnice		Klepnutím otevřete číselnou klávesnici.
Nastavení bluetooth		Klepnutím změňte nejdůležitější nastavení pro režim BT
Prohledávání (Vyhledat)	Scan	Klepnutím vyhledáte nové zařízení Bluetooth

SPRÁVCE ZAŘÍZENÍ



Pro zahájení procesu připojení je třeba aktivovat funkci BT v zařízení. Dodržujte pokyny výrobce smartphonu týkající se párování zařízení.

Funkce	Ikona	Operace
Správce zařízení		Klepnutím mobilní zařízení spárujete, odpojíte nebo spravujete

Funkce	Ikona	Operace
Spárování		Klepnutím opětovně připojíte spárované zařízení Bluetooth
Odpojení		Klepnutím odpojíte spárované zařízení Bluetooth
Smazat		Klepnutím odstraníte zařízení Bluetooth ze seznamu (zařízení musí být odpojeno)

Ikona	Význam
	Tato ikona označuje, že spárované Bluetooth zařízení podporuje HSP/HFP a může být používáno prostřednictvím hands-free systému.

PÁROVÁNÍ



Chcete-li připojit smartphone k zařízení Zenec prostřednictvím rozhraní Bluetooth, je třeba nejdříve úspěšně dokončit proces párování.

Přes systém ZENEC

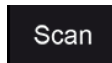
Funkce	Ikona	Operace
Prohledávání (Vyhledat)		Klepnutím na ikonu SCAN můžete zahájit vyhledávání zařízení BT. Ze seznamu vyberte požadované mobilní zařízení, které chcete synchronizovat se systémem ZENEC. Jakmile je zařízení vybráno, postupujte podle pokynů.

Přes mobilní zařízení

Funkce	Ikona	Operace
Vyhledat		Ujistěte se, zda se systém ZENEC zobrazuje ve Správce zařízení, jinak by systém ZENEC nebyl viditelný pro ostatní zařízení. Při párování se řiďte pokyny výrobce zařízení.

Automatické připojení

Jakmile je mobilní zařízení připojeno k systému ZENEC, bude automaticky spárováno ihned po spuštění systému ZENEC. Po krátkém odpojení se systém ZENEC pokusí vytvořit nové připojení.

i POZNÁMKA

Pokud párujete poprvé, ujistěte se, zda jste trvale potvrdili povolení pro spojení na vašem mobilním zařízení, jinak se mohou během procesu automatického připojení projevit poruchy.

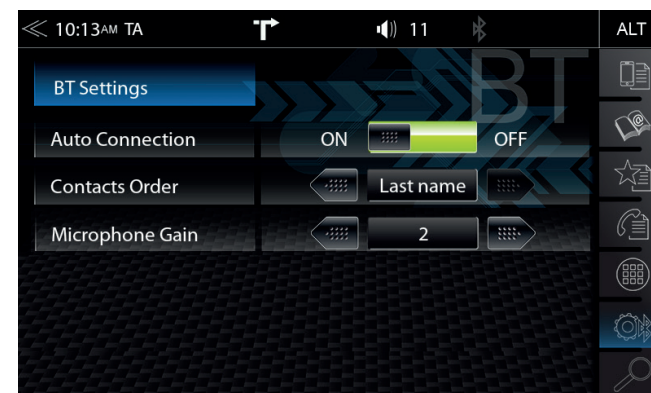

NASTAVENÍ BLUETOOTH



Na stránce nastavení Bluetooth můžete upravit nastavení pro funkci Bluetooth. Stisknutím příslušného tlačítka/pole změníte některá z uvedených nastavení.

Funkce	Ikona	Operace
Nastavení Bluetooth		Klepnutím změníte nastavení režimu BT
Automatické připojení		ZAPNUTÍ/VYPNUTÍ
Pořadí zobrazení kontaktů		1. kontakty podle jména 2. kontakty podle příjmení
Zesílení mikrofону		Klepnutím nastavíte Mik. zesílení od 1 do 3

STAVOVÝ ŘÁDEK BLUETOOTH

Ikona	Funkce
	Mobilní telefon je aktuálně připojen
	Kapacita baterie aktuálně připojeného mobilního telefonu
	Síla signálu aktuální mobilní sítě

PŘIJETÍ/UKONČENÍ PŘÍCHOZÍCH HOVORŮ (PROSTŘEDNICTVÍM ZAŘÍZENÍ)

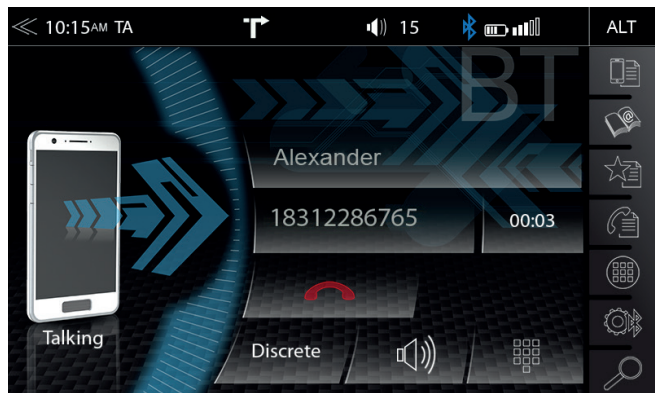

Funkce	Ikona	Operace
Přijmout		Klepnutím na zelené sluchátko přijmout hovor
Odmítnout		Klepnutím na červené sluchátko odmítnout příchozí hovor
Ukončit		Klepnutím na červené sluchátko ukončit hovor

VYTOČIT ČÍSLO HOVORU PROSTŘEDNICTVÍM ČÍSELNÉ KLÁVESNICE

Na ovládacím/provozním panelu stiskněte pro otevření číselné klávesnice.

Zadejte požadované telefonní číslo pomocí číselné klávesnice v plném rozsahu. Chcete-li volat, stiskněte . Displej nyní zobrazí spojení volaného.

VYTOČIT ČÍSLO ZA POUŽITÍ TELEFONNÍHO SEZNAMU

Na ovládacím/provozním panelu stiskněte pro otevření telefonního seznamu.

V seznamu telefonních vyberte kontakt a volejte pomocí tlačítka . Klepnutím na kontakt se zobrazí kontaktní údaje.

POZNÁMKA

V závislosti na existujících telefonních číslech v mobilním telefonu a telefonním seznamu může první synchronizace trvat několik minut.

NABÍDKA BLUETOOTH

Funkce	Ikona	Operace
Diskrétní		Dotykem přejdete z funkce hands-free do mobilního telefonu nebo naopak
Ztlumit konverzaci		Ztlumení/zrušení ztlumení vstupu mikrofonu
Číselná klávesnice		Klepnutím zobrazíte číselnou klávesnici Použijte ji v případě, kdy jste během hovoru požádali o zadání dalšího čísla (telefonní centrum atd.)
Zpět		Stisknutím přejdete na předchozí úroveň.

POZNÁMKA







Chcete-li bezproblémově používat telefonní seznam nebo seznamy hovorů, ujistěte se, že jste během procesu párování potvrdili povolení pro přístup k datům na smartphonu.

TELEFONNÍ SEZNAM

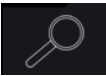
Kontakty







Po úspěšném spárování smartphonu s následnou synchronizací telefonního seznamu přístroj zobrazí kompletní seznam kontaktů. Můžete přidat přímo kontakt Oblíbené.

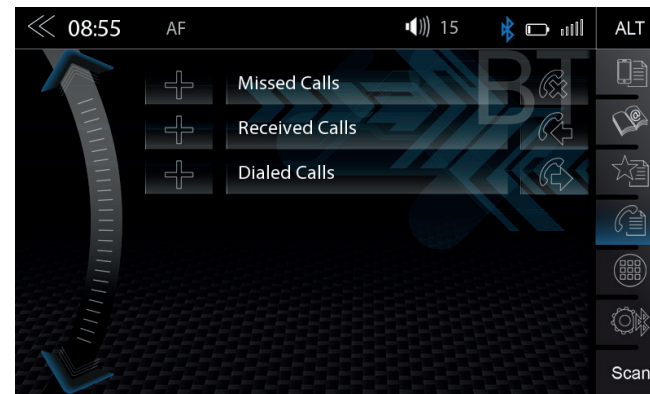

Funkce	Ikona	Operace
Vyhledat		Klepnutím otevřete klávesnici pro vyhledávání kontaktů
Posunování		Procházení seznamu: Stisknutím a podržením posuvníku se zobrazí písmena abecedy.
Telefonní seznam		Klepnutím přejdete do seznamu kontaktů. Až 1000 kontaktů na spárovaný mobilní telefon lze synchronizovat; nezáleží na tom, zda jsou kontakty uloženy v telefonním seznamu nebo na SIM kartě.
Seznam kontaktů		Klepnutím zobrazíte telefonní čísla příslušného kontaktu
Hovor/přijetí hovorů		Klepnutím na zelené sluchátko zahájít hovor
Přidat do položky Oblíbené		Klepnutím přidáte nový kontakt do položky Oblíbené Dalším klepnutím jej z položky Oblíbené odstraníte

SEZNAMY VOLÁNÍ



Je-li připojen kompatibilní mobilní telefon, budou seznamy hovorů z mobilního telefonu synchronizovány s handsfree systémem BT (proces může trvat několik minut v závislosti na počtu kontaktů). Po dokončení synchronizačního procesu budete mít přístup k následujícím protokolům:

Funkce	Ikona	Operace
Záznamy hovorů		Klepnutím zobrazíte všechny záznamy hovorů
Zameškané hovory		Klepnutím zobrazíte zameškané hovory
Přijaté hovory		Klepnutím zobrazíte přijaté hovory
Odchozí hovory		Klepnutím zobrazíte pouze volané (odchozí) hovory

Funkce	Ikona	Operace
Zameškaný hovor		Položky s touto ikonou se týkají hovorů, které jste zmeškali
Příchozí		Položky s touto ikonou se týkají přijatých příchozích hovorů
Volané		Položky s touto ikonou se týkají odchozích hovorů

OBLÍBENÉ

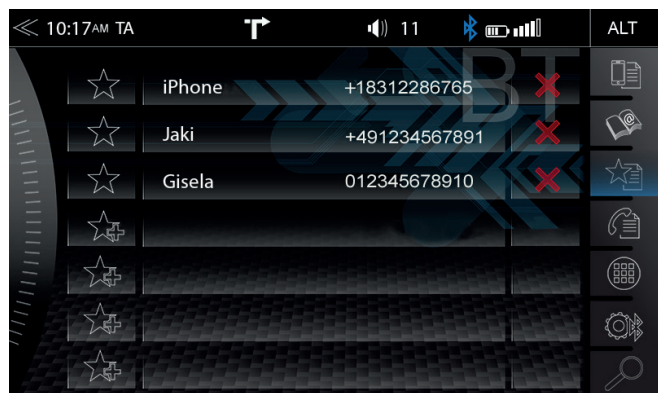

Na této stránce přidat osm nebo více telefonních čísel do položky Oblíbené. Můžete si vybrat libovolná telefonní čísla v telefonním seznamu a uložit je jako Oblíbené; jedinou výjimkou jsou e-maily a adresy.

i POZNÁMKA

Všechny oblíbené položky jsou viditelné pro každého uživatele zařízení, jelikož jsou uloženy v paměti zařízení.

Funkce	Ikona	Operace
Uložení oblíbené položky		Klepnutím nastavíte/spustíte spojení s uloženými oblíbenými položkami
Přidat novou položku do Oblíbené		<ol style="list-style-type: none"> 1 Klepnutím přidáte nový kontakt do položky Oblíbené 2 Z telefonního seznamu vyberte požadované číslo a potvrďte tuto ☆ ikonu
Smazat		Klepnutím odstraníte uložené oblíbené položky

i POZNÁMKA

Změna dat v mobilním telefonu se nebude automaticky synchronizovat s uloženými oblíbenými položkami.
Chcete-li změnit telefonní čísla, musíte tuto změnu ručně přenést do Oblíbených tím, že odstraníte existující položku Oblíbené a opětovně přidělíte nové číslo.

NAVIGACE

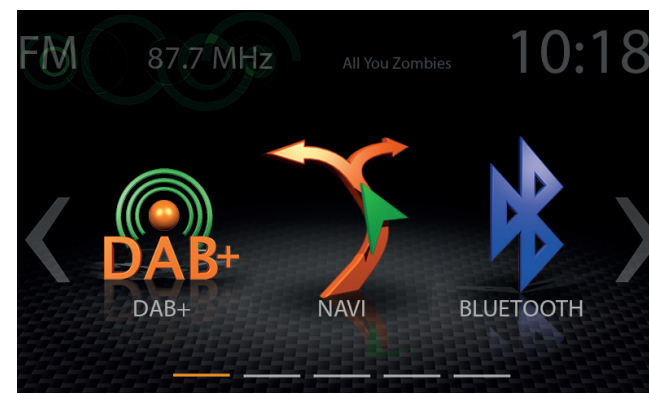

Pro zařízení ZENEC Z-N965 je navigační balíček nabízen samostatně. Tento balíček je dodáván s vícejazyčným návodem a navigačním softwarem QuickStation na kartě microSDHC. Obrázky na této a následující stránce, stejně jako veškeré pokyny, jsou převzaty z tohoto řešení.

Funkce	Ikona	Operace
Navigace		Klepnutím spustíte navigaci a zobrazíte mapu (pouze v případě, že do zařízení byla vložena navi karta)

AKTUALIZACE NAVIGACE

Aktivace bezplatného 36měsíčního upgradu softwarového softwaru začíná po zapnutí systému ZENEC a vozidlo jezdí na vzdálenost > 10 km.

Požadavky

1. PC nebo notebook s operačním systémem Windows 7 nebo vyšší, čtečka karet SD a širokopásmový přístup k internetu. Apple OS není podporován.
2. Aktivovaná karta microSD navigační mapy (nastavení obsahu)
3. Nejnovější software Naviextras Toolbox nainstalovaný ve vašem počítači.
Odkaz ke stažení: <https://zenec.naviextras.com/shop/portal/downloads>

Chcete-li v zařízení ZENEC aktualizovat nové mapy, postupujte následovně:

1. Přejděte na adresu <https://zenec.naviextras.com/shop/portal> a vytvořte si uživatelský účet s heslem a osobními údaji pro navigační zařízení.
2. Stáhnout Toolbox Software: Stáhnout Naviextras Toolbox. Před provedením dalších kroků si přečtěte pokyny k aplikaci. Panel nástrojů je pravidelně aktualizován. Proto byste si měli později aktualizovat mapu a vždy stahujte tu nejnovější verzi sady nástrojů. Tím zajistíte optimální kompatibilitu všech funkcí přenosu dat.

i POZNÁMKA

Aktualizaci map lze provést během návštěvy stránek <https://zenec.naviextras.com/shop/portal>. Bezpečnostní pokyny viz strana 4.



Rychlý a jednoduchý výpočet trasy

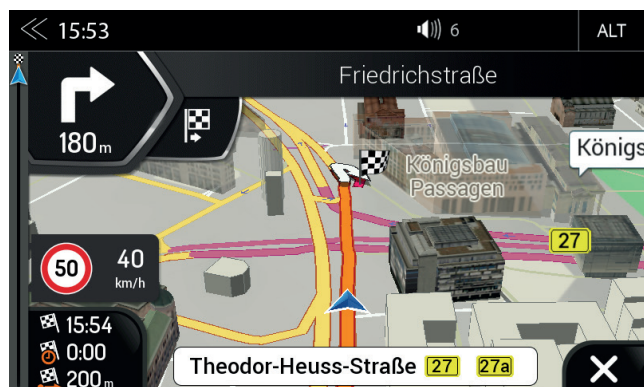

3D mapy s vysokým rozlišením



Pokročilé navádění

POKYNY PRO POUŽITÍ NAVIGACE

POKYNY PRO INSTALACI SOFTWARE

Před použitím navigačního softwaru Z-N965 dodávaného na kartě microSD, je nutné pro zařízení Android (Z-N965) nainstalovat software.

- Vložte dodanou kartu microSD s navigačním softwarem do příslušného slotu zařízení. Zapněte zařízení.
- Klepnutím na ikonu navigačního zdroje v hlavní nabídce spustíte standardní instalační proces (obrázek 1).

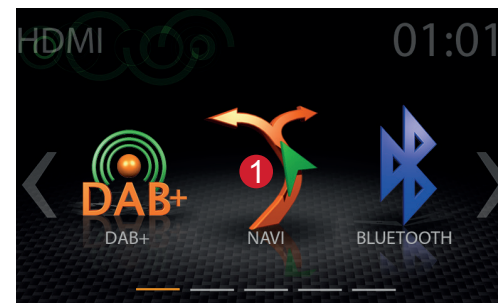

Obrázek 1

- Instalace softwaru bude probíhat v režimu krok za krokem. Vizuelní animovaný stavový panel instalace softwaru umožňuje sledovat průběh (obrázek 2). Úplný proces aktualizace trvá cca. 30 až 60 sekund.

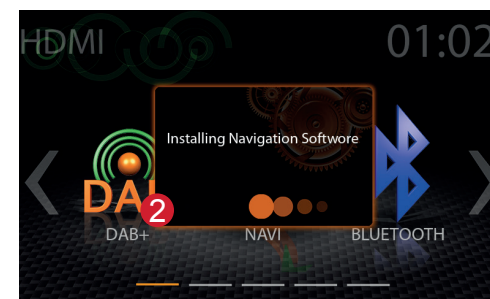

Obrázek 2

- Navigace se na závěr spustí automaticky, pokud instalace proběhla úspěšně. Zařízení by mělo zobrazovat režim načítání navigace (obrázek 3). Nyní zavřete navigační software, vypněte zařízení a přečtěte si informace uvedené v části „Sat-Fix“ níže.

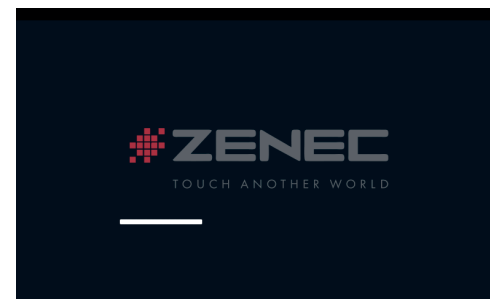

Obrázek 3

POKYNY PRO POUŽITÍ NAVIGACE

PRVNÍ SPUŠTĚNÍ NAVI (PROCES SAT FIX)

- › Po dokončení instalace zařízení se ujistěte, zda je vozidlo umístěno venku pod volným nebem. Na vozidle by neměly být žádné předměty, které by ovlivňovaly příjem GPS signálu (stromy, vysoké budovy apod.).
- › Klepnutím na ikonu navigace v hlavní nabídce spusťte instalační režim. Klepnutím na tlačítko „Zobrazit mapu“ spustíte proces vyhledávání GPS signálu.
- › Počkejte 3 až 5 min, než se vytvoří takzvaný Sat-Fix. Je nutné, aby se během této doby vozidlo nepohybovalo!

Online aktualizace (obsah mapy + opravy chyb)

Naviextras Toolbox je nástroj Windowsu, který umožňuje nastavení přístupu serveru do portálu Naviextras.

- Před aktualizací navigačního obsahu karty microSD vždy stáhněte, nainstalujte a používejte nejnovější software Toolbox.
- Před stažením obsahu a aktualizace budete požádáni o nastavení uživatelského účtu na portálu Naviextras. Po nainstalování softwaru Toolbox se otevře přihlašovací okno, které označuje připravenost pro nastavení uživatelského účtu.
- Po dokončení uživatelského účtu se ujistěte, že prvním krokem je zálohování obsahu karty microSD před každou aktualizací obsahu. Zálohování dat je nabízeno automaticky pomocí Toolbox a rozpozná platnou licenci na kartě microSD.
- Neaktualizujte dříve, než nevytvoříte zálohu. Zálohování umožňuje obnovit původní mapová data balíčku, což je vítaná pomoc při řešení problémů s aktualizací nebo instalací, které by jinak byly velmi nákladnými procesy obnovy softwaru.
- **Důležité:** Pokud byla na kartě microSD nainstalována aktualizace volného nebo placeného obsahu, je pro aktivaci licence nutné provést následující dva kroky:
 - 1) Vložte kartu microSD do navigátoru a spusťte navigaci. Vypněte zařízení a vyjměte kartu microSD.
 - 2) Spusťte panel nástrojů a připojte kartu microSD k počítači nebo notebooku, dále postupujte podle pokynů softwaru (aktivace licence).

ROZDĚLENÍ OBRAZOVKY NAVIGACE

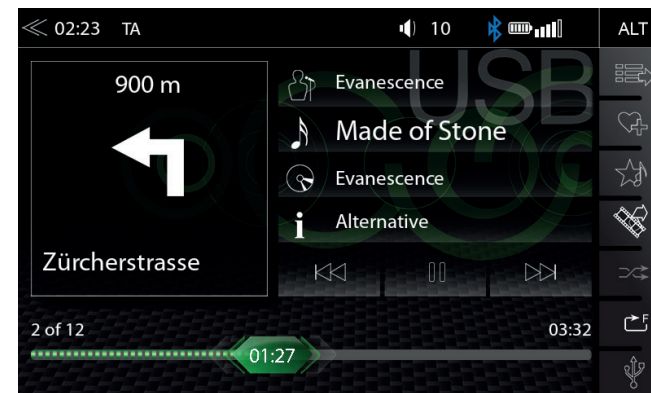

Pokud zadáte do Zástupce ikon název alba, umělce nebo MOT, aktivuje/deaktivuje se prezentační zóna ZENEC s rozdělením obrazovky, která zobrazuje aktuální navigační informace o trase.

Funkce	Ikona	Operace
Multimediální přehrávač, Album, Umělec/Obal	Zástupné ikony ZENEC:  Příklad obálky alba: 	Klepnutím aktivujete rozdělení obrazovky navigace ZEBEC v multimediálním přehrávači (USB, iPod, HudbaBT)
DAB Rádio	Zástupné ikony ZENEC:  Prezentace MOT Příklad: 	Klepnutím aktivujete rozdělení obrazovky navigace ZEBEC ve zdroji rádia DAB
FM rádio	Zástupné ikony ZENEC: 	Klepnutím aktivujete rozdělení obrazovky navigace ZEBEC zdroje rádia FM
Rozdělení obrazovky navigace (Navigační informace o trase)		Zobrazuje aktuální navigační informace o trase Klepnutím deaktivujete rozdělení obrazovky navigace ZENEC

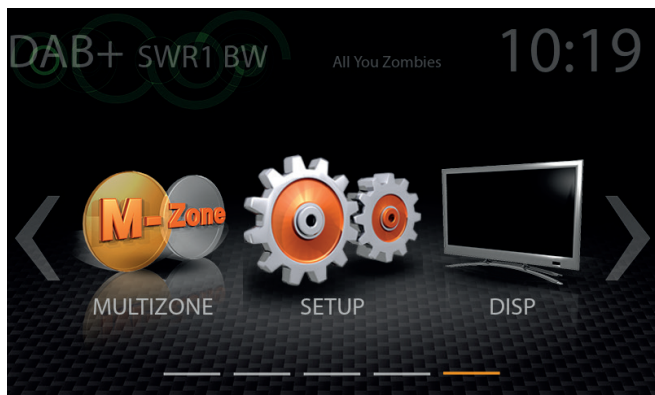

Tato kapitola popisuje všechny parametry a nastavení systému ZENEC. Upozorňujeme, že nastavení nebo změněné parametry mohou mít přímý vliv na každodenní používání systému ZENEC.

Funkce	Ikona	Operace
Nastavení		Klepnutím otevřete režim nastavení

i POZNÁMKA

Aktualizace softwaru vztahující se k tomuto zařízení, kromě aktualizace navigačního systému a mapy, jsou bezplatné. Stáhnout zde: www.zenec.com/support/software-updates/

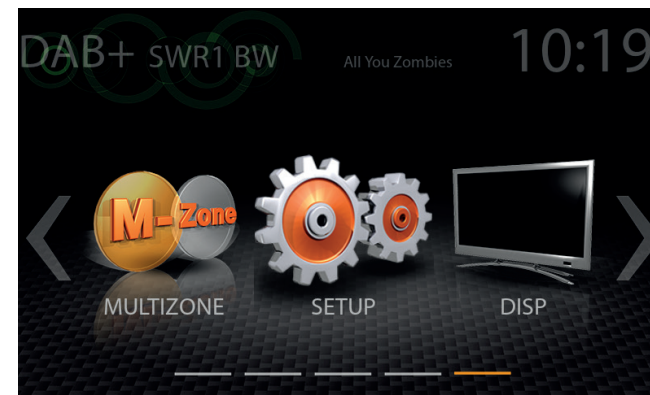

Pomocí ikony na displeji lze ve dvou krocích ztlumit nebo vypnout jas LCD TFT obrazovky (pohotovostní režim). Jednoduše klepněte na ikonu.

Funkce	Ikona	Operace
Displej		Klepnutím na tlumení nebo rozjasnění TFT obrazovky (↵ 100% → 50% → 0% „pohotovostní režim“ ↵)

NASTAVENÍ ZDROJŮ

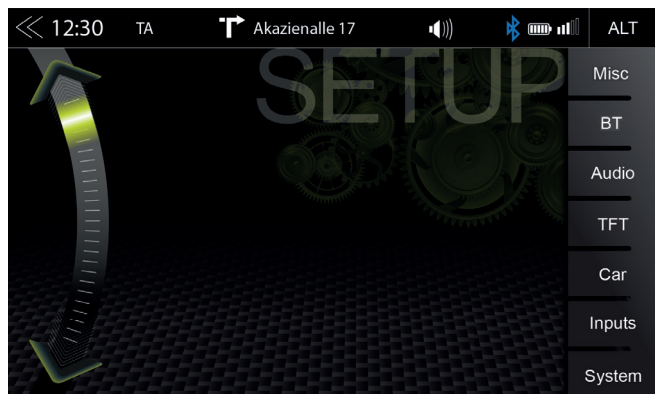

Jakmile klepnete na ikonu nastavení, zadejte tuto zdrojovou stránku nastavení, Stránka nabízí šest různých zdrojů, které mohou být upraveny podle svých vlastních předvoleb.

Funkce	Ikona	Operace
Různé	Misc	Klepnutím otevřete různá nastavení zařízení
BT/Sít'	BT/Network	Stisknutím otevřete k nastavení hands-free systému Stisknutím otevřete nastavení sítě
Audio	Audio	Klepnutím otevřete nastavení zvuku
TFT	TFT	Klepnutím otevřete nastavení obrazovky
Vozidlo	Car	Klepnutím otevřete nastavení vozidla (Parkovací asistence atd.)
Vstupy	Inputs	Klepnutím otevřete nastavení vstupů videa (vstupy kamer)
Systém	System	Klepnutím otevřete nastavení systému

NASTAVENÍ RŮZNÉ



Na stránce Různé hlavní nabídky je možné provádět různá nastavení. Režim zobrazení s 3 nebo 6 ikonami, zapnutí/vypnutí pípnutí, barva LED (oranžová/bílá) osvětlení tlačítka na přední straně zařízení.

Funkce	Ikona	Operace
Různé	Misc	Klepnutím otevřete základní nastavení zobrazení
Režim hlavní nabídky	3Icon	Klepnutím přepnete na rozložení zobrazení 3 nebo 6 ikon na hlavní stránce
Tlačítko FAV	FAV	Stisknutím přiřadíte zdroj nebo funkci k tlačítku ALT: (Kamera/Navigace/Rádio/EQ/Nastavení/HubdaBT/BT/ Displej/ iPod/USB/HDMI/GAA/AV-IN, CarPlay)
Tlačítko ALT softwaru	ALT	Stisknutím přiřadíte zdroj nebo funkci k tlačítku ALT (HMI) (Kamera/Navigace/Rádio/EQ/Nastavení/HubdaBT/BT/ Displej/ iPod/USB/HDMI/GAA/AV-IN)
Tlačítko Zvuk	Beep	ZAPNUTÍ/VYPNUTÍ Vypnutí = akustické potvrzení deaktivováno Zapnuto = akustické potvrzení aktivováno
Jazyk OSD	OSD Lang	Klepnutím změníte jazyk nabídky
Tlačítko Barva	Button Col	Klepnutím upravíte podsvícení pevného tlačítka nebo pole čidla
Tapety	Wallpaper	Klepnutím změníte tapetu na pozadí
Hlasitost Pop-up	ON	ZAPNUTÍ/VYPNUTÍ Vypnutí = pop-up okno pro hlasitost je deaktivováno Zapnutí = pop-up okno pro hlasitost je aktivováno
Navi Kontrolní řádek média	ON	ZAPNUTÍ/VYPNUTÍ Vypnutí = Kontrolní řádek média není zobrazen uvnitř zdroje NAVI Zapnutí = Kontrolní řádek média je zobrazen uvnitř zdroje NAVI
SWC OVLÁDÁNÍ NA VOLANTU (režim učení)		Klepnutím otevřete stránku přiřazení SWC (režim učení)
Mikrofon	Int.	Interní = v rámci zařízení Externí = pouze pokud byl nainstalován

NASTAVENÍ BT/SÍŤ

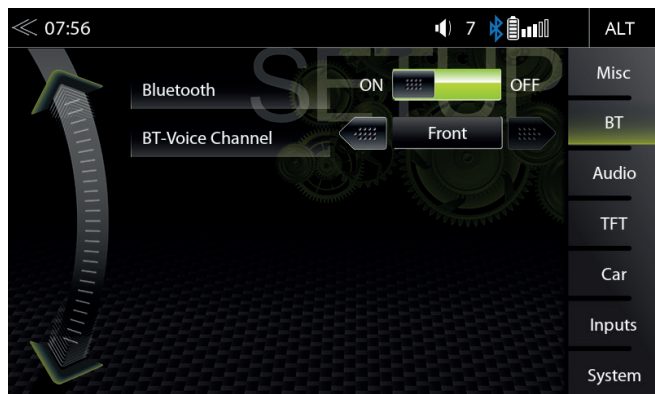

V nastavení BT/Síť můžete provádět důležité změny, které zlepší výkonost technologie Bluetooth. Klepnutím na tlačítko zapnutí/vypnutí ve vybraném poli provedete změnu.

Funkce	Ikona	Operace
Nastavení BT/Síť		Klepnutím otevřete nastavení režimu BT
Bluetooth		ZAPNUTÍ/VYPNUTÍ Zapnutí = modul Bluetooth je aktivován Vypnutí = modul Bluetooth je deaktivován
BT-Hlasový kanál		1: Řidič: Zvukový výstup během hovoru se nachází výhradně na straně řidiče. 2: Přední: Zvukový výstup během hovoru je na obou stranách (v celé přední části).
WiFi		ZAPNUTÍ/VYPNUTÍ ZAPNUTÍ = modul WiFi je aktivován VYPNUTÍ = modul WiFi je deaktivován

NASTAVENÍ ZVUKU

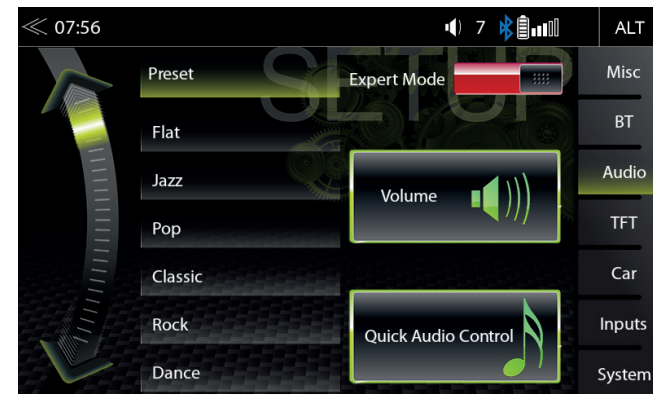

Na stránce nabídky Audio můžete upravit zvuk co se týče např. objem zdrojů, hlasitosti, basy a výšky atd. Zobrazení „Režim experta“ rozšiřuje tyto možnosti nastavení o další body.

Funkce	Ikona	Operace
Audio		Klepnutím otevřete konfiguraci audio nastavení
Předvolby		Klepnutím na jednu z předvoleb můžete změnit profil (Pop / Classic / Rock atd.) Všechny změny provedené v režimu experta na Ekvalizéru budou uloženy pod přednastaveným „Uživatel“.
REŽIM EXPERTA		Klepnutím aktivujete nebo deaktivujete režim experta a získáte přístup k pokročilým možnostem konfigurace zvuku.
Hlasitost		Klepnutím nastavíte počáteční a zdrojovou hlasitost
Rychlé ovládání zvuku		Klepnutím na toto tlačítko získáte přístup k rychlému nastavení zvuku (hlasitost, zvýraznění basů apod.). Další přístup k této funkci je také možný dlouhým stisknutím tlačítka Domů [HOME].

NASTAVENÍ HLASITOSTI

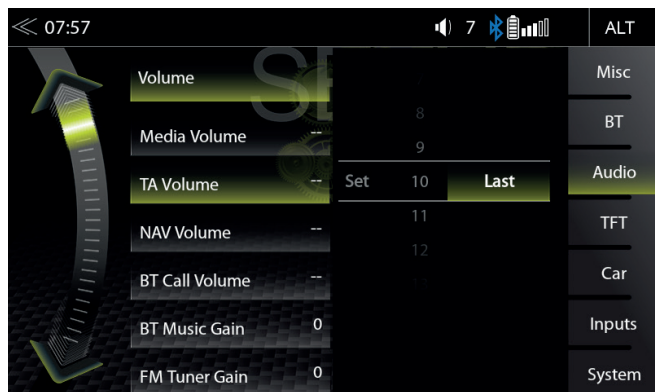

V nabídce Zvuk -> Hlasitost média můžete individuálně přizpůsobit základní nastavení každého zdroje.

Funkce	Ikona	Operace
Hlasitost média		Konfigurace hlasitosti média Nastavení = Nejprve hlasitost nastavte ručně Poslední = Před vypnutím nejprve nastavte poslední nastavení hlasitosti
Hlasitost dopravních hlášení		Konfigurace hlasitosti dopravních hlášení Nastavení = Nejprve hlasitost nastavte ručně Poslední = Před vypnutím nejprve nastavte poslední nastavení hlasitosti
Hlasitost navigace		Konfigurace hlasitosti navigace Nastavení = Nejprve hlasitost nastavte ručně Poslední = Před vypnutím nejprve nastavte poslední nastavení hlasitosti
BT hlasitost během hovoru		Konfigurace BT hlasitosti během hovoru Nastavení = Nejprve hlasitost nastavte ručně Poslední = Před vypnutím nejprve nastavte poslední nastavení hlasitosti

Jemné nastavení hlasitosti všech zdrojů „zesílení“

Funkce	Ikona	Operace
Zesílení BT hudba		Jemné nastavení hlasitosti funkce BT
Zesílení rádio FM		Jemné nastavení hlasitosti rádia FM
Zesílení rádio DAB		Jemné nastavení hlasitosti rádia DAB
Zesílení USB		Jemné nastavení hlasitosti USB
Zesílení iPod		Jemné nastavení hlasitosti iPodu
Zesílení A/V-IN		Jemné nastavení hlasitosti A/V IN
Zesílení DISC		Jemné nastavení hlasitosti DISC
Zesílení HDMI		Jemné nastavení hlasitosti HDMI
Zesílení GAA		Jemné zesílení hlasitosti GAA (Android Auto)
Zesílení Kamera		Jemné nastavení hlasitosti kamery

RYCHLÉ NASTAVENÍ ZVUKU (BAL / FAD / SUBWOOFER / HLASITOST / ZVÝRAZNĚNÍ BASŮ)

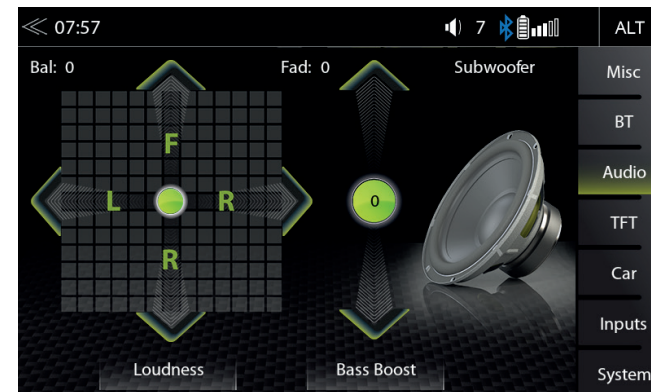

V tomto menu je možné nastavit úroveň hlasitosti / faderu, hlasitosti, zvýraznění basů a úroveň subwooferu reproduktorů ve vozidle.

Funkce	Ikona	Operace
Vyvážení Vlevo/ vpravo		$7L > 0 < 7R$
Fader Přední/ zadní		$7F > 0 < 7R$
Hlasitost		ZAPNUTÍ/VYPNUTÍ
Zvýraznění basů		ZAPNUTÍ/VYPNUTÍ
Zesílení Subwoofer		$-6 < 0 > +6$

NASTAVENÍ ZVUKU: REŽIM EXPERTA

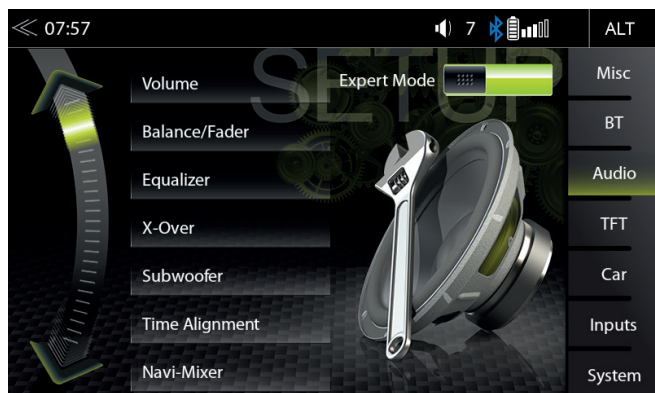

Na stránce nabídky Nastavení zvuku v zapnutém režimu experta je možné změnit nastavení zvuku. Jako ekvalizér, crossover, Navi-mixer atd. Podívejte se na výpisy na následujících stránkách.

Funkce	Ikona	Operace
REŽIM EXPERTA		Klepnutím zapnete nebo vypnete režim experta
Hlasitost		Klepnutím nastavíte počáteční a zdrojovou hlasitost
Vyvážení/fader		Klepnutím nastavíte fader nebo vyvážení
Ekvalizér		Klepnutím nastavíte 10pásmový ekvalizér
X-Over		Klepnutím otevřete nastavení crossover
Subwoofer		Klepnutím nastavíte subwoofer
Navi-Mixer		Klepnutím nastavíte konfiguraci hlasového výstupu navigace
Rychlé ovládání zvuku		Stisknutím můžete provést obecná rychlá nastavení zvuku (hlasitost / zvýraznění basů atd.) Další přístup k této funkci je také možný dlouhým stisknutím tlačítka Domů
Časový soulad		Klepnutím upravíte časový soulad

Nastavení hlasitosti viz strana 63.

HLASITOST ZVUKU – NASTAVENÍ ZÁKLADNÍ ÚROVNĚ

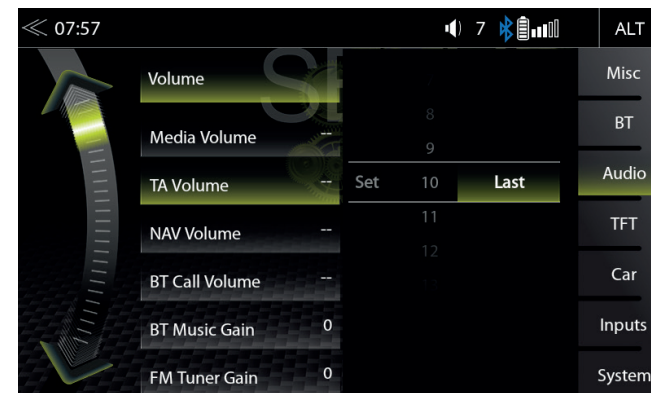

V nabídce Zvuk -> Hlasitost média můžete individuálně přizpůsobit základní nastavení každého zdroje.

Funkce	Ikona	Operace
Hlasitost média		Konfigurace hlasitosti média Nastavení = Nejprve hlasitost nastavte ručně Poslední = Před vypnutím nejprve nastavte poslední nastavení hlasitosti
Hlasitost dopravních hlášení		Konfigurace hlasitosti dopravních hlášení Nastavení = Nejprve hlasitost nastavte ručně Poslední = Před vypnutím nejprve nastavte poslední nastavení hlasitosti
Hlasitost navigace		Konfigurace hlasitosti navigace Nastavení = Nejprve hlasitost nastavte ručně Poslední = Před vypnutím nejprve nastavte poslední nastavení hlasitosti
BT hlasitost během hovoru		Konfigurace BT hlasitosti během hovoru Nastavení = Nejprve hlasitost nastavte ručně Poslední = Před vypnutím nejprve nastavte poslední nastavení hlasitosti



Jemné nastavení hlasitosti všech zdrojů „zesílení“

Funkce	Ikona	Operace
Zesílení BT hudba		Jemné nastavení hlasitosti funkce BT
Zesílení rádio FM		Jemné nastavení hlasitosti FM
Zesílení rádio DAB		Jemné nastavení hlasitosti DAB
Zesílení USB		Jemné nastavení hlasitosti USB
Zesílení iPod		Jemné nastavení hlasitosti iPodu
Zesílení A/V-IN		Jemné nastavení hlasitosti A/V IN
Zesílení DISC		Jemné nastavení hlasitosti DISC
Zesílení HDMI		Jemné nastavení hlasitosti HDMI
Zesílení GAA		Jemné zesílení hlasitosti GAA (Android Auto)
Zesílení Kamera		Jemné nastavení hlasitosti kamery

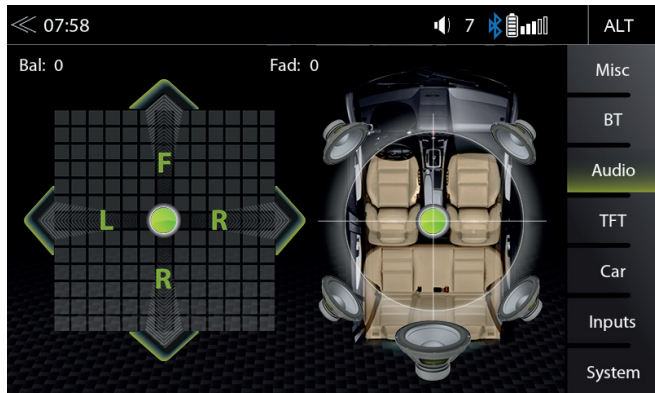
VYVÁŽENÍ/FADER





Na této stránce nabídky režimu experta je možné upravit vyvážení a fader. Stiskem a podržením zelené tečky na kříži posuňte zvuk ze středu do libovolné požadované polohy.

Funkce	Ikona	Operace
Vyvážení Vlevo/ vpravo		$7L < 0 > 7R$
Fader Přední/ zadní		$7F < 0 > 7R$
Kříž		Ikonu stiskněte, přidržte a přesuňte zelenou tečku do požadované pozice

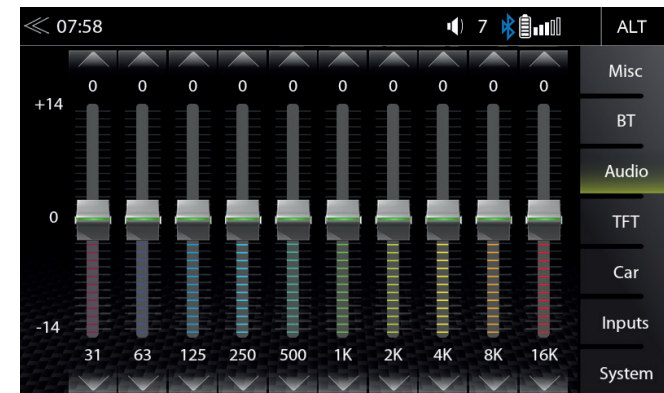
EKVALIZÉR



Na této stránce nabídky režimu experta je možné nastavit 10pásmový grafický ekvalizér. Stiskněte a podržte jednotlivé posuvníky úrovní pásem, které se dají posouvat nahoru nebo dolů.

Funkce	Ikona	Operace
Pásmo		Klepnutím upravíte vybrané pásmo
		Stisknutím a podržením upravíte nastavení vybraného pásma

NASTAVENÍ X-OVER

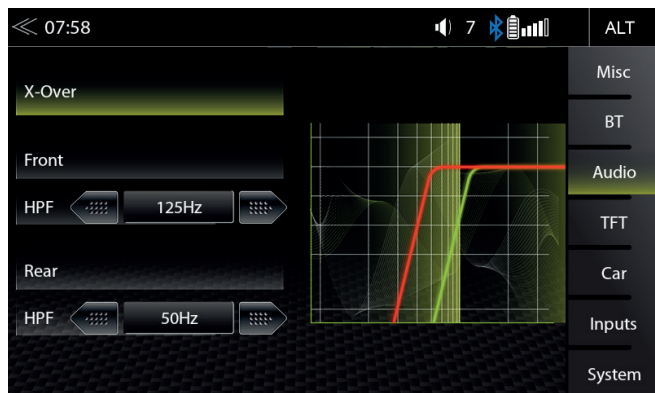

V této nabídce režimu experta je možné nastavit přechodové frekvence High-Pass předních a zadních reproduktorů. Výchozí tovární nastavení je vypnuto u předních a zadních reproduktorů.

Funkce	Ikona	Operace
HPF (Přední)		Klepnutím nastavíte High pass filtr na předních kanálech vypnuto (FLAT) 50 Hz/65 Hz/80 Hz/100 Hz/125 Hz/160 Hz
HPF (Zadní)		Klepnutím nastavíte High pass filtr na zadních kanálech vypnuto (FLAT) 50 Hz/65 Hz/80 Hz/100 Hz/125 Hz/160 Hz

NASTAVENÍ SUBWOOFERU



V této nabídce režimu experta je možné nastavit fáze, zesílení a Low-pass přechodové frekvence subwooferu. Výchozí nastavení jsou Fáze 0°, Zapnuto, LPF 100 Hz.

Funkce	Ikona	Operace
Napájení		Subwoofer-RCA výstupní linie (ovlivňuje pouze výstupní linii subwooferu) Zapnutí = Hlasitost podle nastavení. Vypnutí = Ztlumení
LPF		Klepnutím nastavíte low-pass filtr vypnuto 160 Hz/125 Hz/100 Hz/80 Hz/65 Hz
Fáze		POUZE Subwooferu 0/180° fázové nastavení
Zesílení		Stisknutím nastavíte úroveň zesílení (stejně jako u funkce Rychlé ovládání zvuku) -6 < > +6

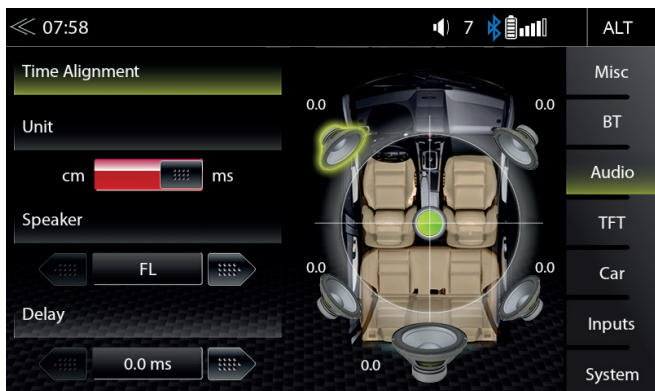

V této nabídce je možné nastavit korekci časového zpoždění pro reproduktory ve vozidle.

Funkce	Ikona	Operace
Jednotka	◀▶	Výběr požadovaných jednotek ms = čas cm = vzdálenost
Reproduktor	◀▶	Stisknutím vyberete požadovaný reproduktor (FL / FR / RL / RR / SW)
Zpoždění	◀ 0.0 ▶	ms = 0.0 <> 10 cca 0.1 ms cm = 0 <> 340 cca 3 cm

Vzdálenost nainstalovaného systému reproduktorů od uší osob ve vozidle se značně liší v závislosti na továrním uspořádání jednotlivých míst. Tato nabídka umožňuje zpozdít zvukový signál u každého z reproduktorů tak, aby se dostalo výsledného středového „efektu“.

Nastavte si svou centrální poslechovou pozici. Změřte vzdálenost od této pozice ke každému reproduktoru. Nyní je nutné přidat odpovídající zpoždění (v závislosti na nejvzdálenějším reproduktoru) tak, aby se reproduktory posunuly na stejnou vzdálenost z vybrané pozice. Zadejte tuto vzdálenost a všechny ostatní reproduktory se nastaví na stejnou vzdálenost. Po zadání vzdálenosti od místa poslechu ke každému reproduktoru můžete naladit hodnoty poslechem, a to jednoduchým nastavením zpoždění levé přední reprosoustavy až do dosažení středové pozice.

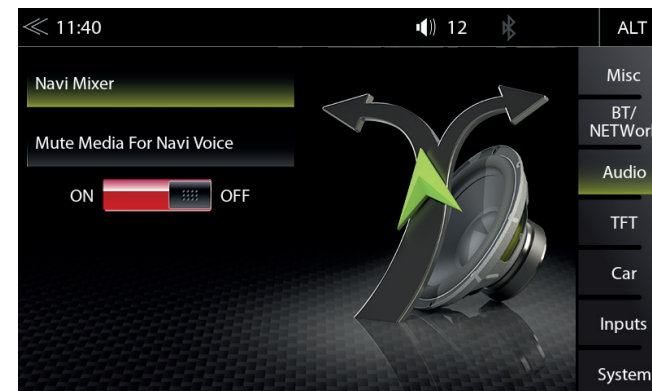
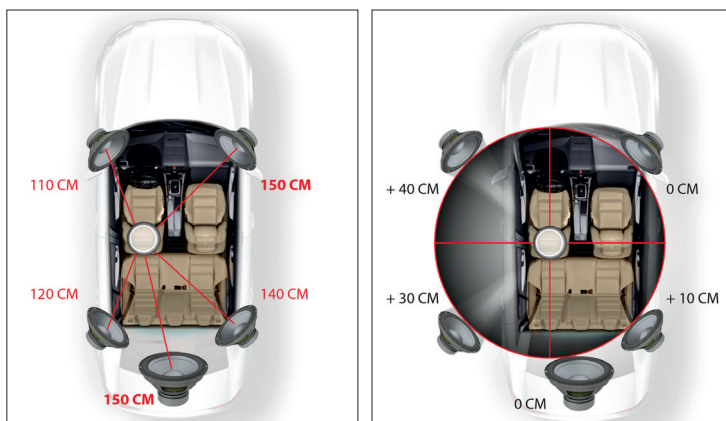

Na této stránce nabídky režimu experta můžete přehrávání zvuk audia a videa snížit nebo utlmit pomocí hlasové navigace. Pracuje pouze pro navigační software ZENEC.

Funkce	Ikona	Operace
Ztlumení zdrojů médií pro hlasová oznámení navigace	ON [Slider] OFF	ZAPNUTÍ/VYPNUTÍ Vypnutí = Snížení zvuku přehrávání médií během hlasového navádění Zapnutí = Přehrávání médií je zcela vypnuto během hlasového navádění

KONFIGURACEDISPLEJE TFT

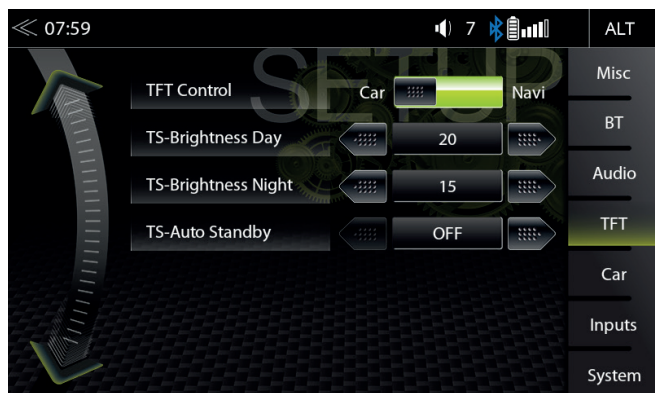

V nabídce nastavení TFT je možné provádět nastavení obrazovky, které řídí denní/noční jas displeje TFT LCD. Toto funguje pouze s kartou microSD dodanou v balíčku navigačního softwaru ZENEC (Z-N965-SDFEU).

Funkce	Ikona	Operace
Konfigurace TFT		Klepnutím upravíte konfiguraci displeje TFT
TFT ovládání		Klepnutím vyberete režim nastavení jasu: Navigace = denní/noční jas je ovládán navigačním systémem. Vozidlo = denní/noční jas se řídí vozidlovým napětím
TS-jasu Den		Rozsah nastavení dne 0 ~ 30
TS-jasu Noc		Rozsah nastavení noci 0 ~ 30
TS-Auto pohotovostní režim		Klepnutím aktivujete nebo deaktivujete funkci automatického pohotovostního režimu TFT a automatické vypnutí obrazovky. TFT přepne do pohotovostního režimu po zvoleném čase.

i POZNÁMKA

Pomocí tlačítka DISP je možné nastavit jas displeje na tři úrovně (☞ 100% → 50% → 0% ☜).

NASTAVENÍ VOZIDLA

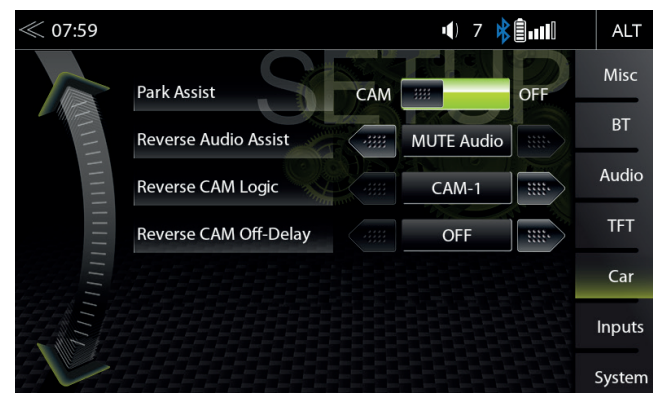

V nabídce Nastavení vozidla je možné nastavit způsob, jakým zařízení ZENEC spolupracuje s volitelnými komponenty, jako jsou kamery a parkovací asistence vozidla.

Funkce	Ikona	Operace
Vozidlo		Klepnutím přejdete do konfigurace vozidla
Parkovací asistence		Klepnutím nastavíte zdroj zobrazení pomoci při parkování. Kamera / vypnutí Kamera = Zapnutá kamera Vypnutí = Vypnutá kamera
Reverzní zvuková asistence		Stisknutím nastavíte funkci vypnutí zvuku, je-li pomoc při parkování aktivní. Vytnutí/snížená hlasitost/Kamera zvuk/Vypnout zvuk
Reverzní CAM logika		Klepnutím nastavíte logiku přepínání kamer. CAM-1 • Přímá kamera 1 CAM-2 • Přímá kamera 2 CAM-3 • Přímá kamera 3 Režim-1 • Funkce automatického přepínání mezi CAM-1 a CAM-3 Režim-2 • Funkce automatického přepínání mezi CAM-1 a CAM-2
Zpoždění vypnutí reverzní kamery		Klepnutím nastavíte čas zpoždění vypnutí kamery

NASTAVENÍ VSTUPŮ



V nabídce Nastavení vstupů je možné upravit nastavení obrazu pro každý připojený kanál kamery, například reverzní kamery. Kontrast, jas, sytost barev a odstín lze upravit.

Funkce	Ikona	Operace
Vstupy		Klepnutím upravíte nastavení konfigurace obrazu připojených externích zdrojů videa (např. kamery se zadním pohledem atd.).
Jas		-10 až +10
Kontrast		-10 až +10
Nasycení		-10 až +10
Odstín		-10 až +10

NASTAVENÍ SYSTÉMU





Na stránce nabídky Nastavení systému je možné provádět různá nastavení systému, například: Lze upravit čas, načíst nastavení z výroby, aktualizovat software nebo nastavit heslo.

Funkce	Ikona	Operace
Systém		Klepnutím otevřete různá nastavení systému
Informace o verzích SW		Klepnutím zobrazíte podrobné informace o verzi softwaru
Načíst nastavení z výroby		Klepněte na tlačítko a potvrďte resetování systému ZENEC na tovární nastavení
Nastavení hodin a data		Klepnutím upravíte čas a datum
Aktualizace softwaru		Klepnutím na tlačítko a potvrzením zahájíte aktualizaci softwaru. www.zenec.com → Podpora → Softwareaktualizace
Navigace Instalace		Klepněte a potvrďte, zda chcete provést aktualizaci navigačního softwaru GPS nebo novou instalaci softwaru navigace.
Funkce hesla		Vypnutí = ochrana heslem je deaktivována Zapnutí = ochrana heslem je aktivována
Heslo		Klepnutím a potvrzením uložíte heslo
Export na USB		Klepnutím a potvrzením uložíte nastavení úplného profilu na externí datové médium (USB). (Formátování FAT32)
Načíst z USB		Klepnutím a potvrzením načtete nastavení uloženého profilu zařízení z externího nosiče médií (USB) zpět do systému ZENEC

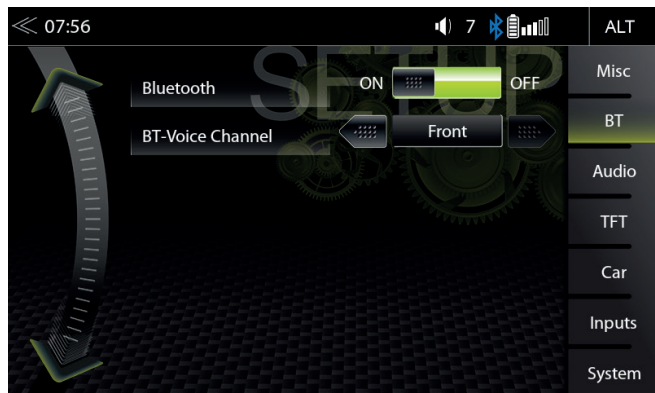
NASTAVENÍ DATA A ČASU

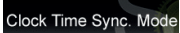

Na stránce nabídky Nastavení systému v části Hodiny a datum můžete nastavit formát, měnit zobrazený čas a vybrat čas synchronizačního zdroje (systémový čas nebo GPS) pro zobrazení času.

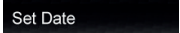
Funkce	Ikona	Operace
Synchronizace času hodin Režim		Klepnutím změňte režim synchronizace času - Synchronizace navigace = automatická synchronizace pomocí navigace (Manuální nastavení jako čas a časové pásmo není možné) - RTC Synchronizace = automatická synchronizace systémem RTC (Možné ruční úpravy)
Formát hodin		Klepnutím změňte formát času
Nastavte čas		Klepnutím změňte čas, pokud je synchronizace „RTC Synchronizace“
Nastavte datum		Klepnutím změňte datum (rok: Měsíc: Den)



POZNÁMKA

„RTC“ znamená „Hodiny v reálném čase“, interní kvantový generovaný časový signál.

VERZE SOFTWARE



Na stránce nabídky Nastavení systému verze softwaru se zobrazí aktuálně nainstalované verze softwaru s podrobnými informacemi o verzi pro MCU, OS a APP apod., včetně jednoduché krátké verze softwaru.

Funkce	Ikona	Operace
Systém		Klepnutím otevřete toto zobrazení
Verze softwaru		Zobrazuje aktuální informace o verzi softwaru

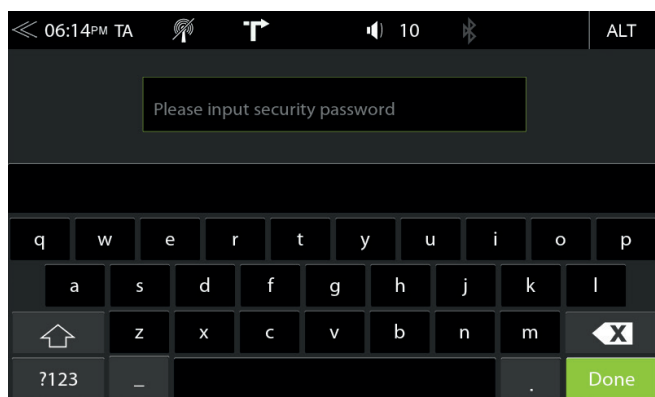
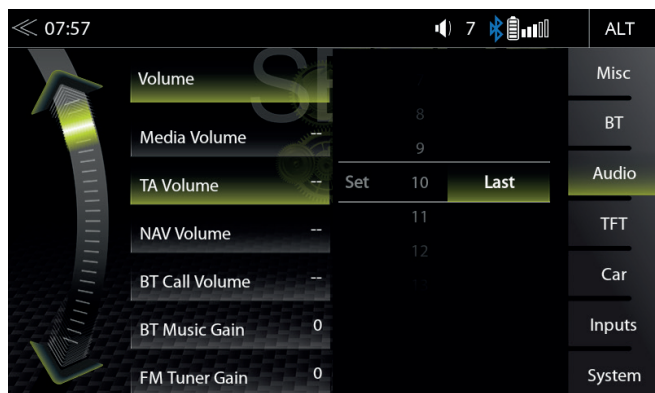

Na stránce nabídky Nastavení systému v části Heslo můžete aktivovat a deaktivovat ochranu zařízení heslem.

Funkce	Ikona	Operace
Funkce hesla		Vypnutí = ochrana heslem je deaktivována Zapnutí = ochrana heslem je aktivována
Heslo		Klepnutím a potvrzením uložíte heslo* Standardní heslo „12345“
Vstup Klávesnice		Zadejte požadované heslo

⚠ UPOZORNĚNÍ

* Pokud je systém ZENEC chráněn heslem, ujistěte se, že máte kdykoli přístup k tomuto heslu. Pokud heslo ztratíte či zapomenete, je nezbytné zařízení odinstalovat a odeslat jej do servisního střediska ZENEC. Odblokování zařízení pokládáno za službu, tudíž je bezplatné.

⚠ UPOZORNĚNÍ

- Instalaci systému ZENEC by měla provádět autorizovaná osoba. Instalace vyžaduje specifické znalosti a nástroje. Nesprávná instalace může způsobit poškození vozidla a systému ZENEC.
- Správnou funkci lze zaručit pouze tehdy, pokud používáte originální příslušenství ZENEC dodávané v sadě nebo jako volitelné příslušenství. Systém ZENEC a originální příslušenství nesmí být za žádných okolností upravovány nebo jinak měněny. Nevhodné zásahy mohou způsobit poškození vozidla a systému ZENEC.

i POZNÁMKA

- ZENEC Z-N965 je vybaven integrovaným přijímačem DAB+. Pro jeho používání je nezbytné na vozidlo namontovat vhodnou DAB anténu (není součástí dodávky), která musí být připojena k systému ZENEC.
- Je-li cílové vozidlo již vybaveno originální anténou DAB, je možné ji používat i v kombinaci se systémem ZENEC.
- Aktualizace softwaru systému ZENEC jsou nainstalovány s paměťovým zařízením USB. Proto se při instalaci systému ujistěte, zda je připojení USB systému ZENEC přístupné i později (instalace prodlužovacího kabelu USB nebo rozbočovače USB).
- Máte-li dotazy nebo jste narazili na problém týkající se systému ZENEC, obraťte se na prodejce, u kterého jste jej zakoupili.

DEMONTÁŽ A PŘÍPRAVA

i POZNÁMKA

1. Vyjměte klíč zapalování a udržujte jej mimo vozidlo, dokud instalace není dokončena.
2. Dříve než začnete s odinstalováním původního zařízení vyčkejte přibližně 10 minut, než se systém sběrnice CAN zcela vypne.
3. Odinstalujte původní zařízení.
4. Zapalování zapněte až po dokončení všech kroků instalace a úplném namontování systému ZENEC.

i POZNÁMKA

- Ujistěte se, zda mají všechny konektory na zadní straně systému ZENEC dostatečný prostor a nejsou ohnuté.
- Konektory bez přidržného mechanismu musí být dodatečně zajištěny izolační páskou.

PŘEHLED ZAHRNUTÉHO PŘÍSLUŠENSTVÍ

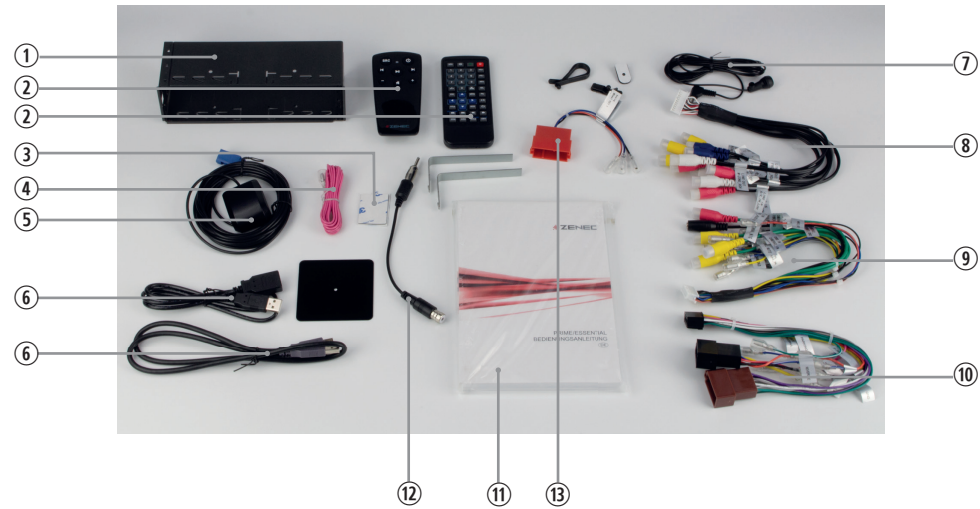

No.	Article	Qty
1	Mounting frame	1
2	Remote control	2
3	Phillips screws	4
4	Parking brake cable	1
5	GPS antenna with metal mounting plate and double sided adhesive pad	1
6	USB extension cable	2
7	Bluetooth microphone with mounting accessories	1
8	24-pin connection cable (4.2, M-Zone, AV-IN)	1
9	20-pin connection cable (Mic, Cam, IR-IN, eCall Mute)	1
10	ISO-DIN main harness	1
11	Main device user manual	2
12	FM antenna adapter ISO/DIN	1
13	Analog SWC connector cabel (optional)	1

SCHÉMA ZAPOJENÍ Z-N965

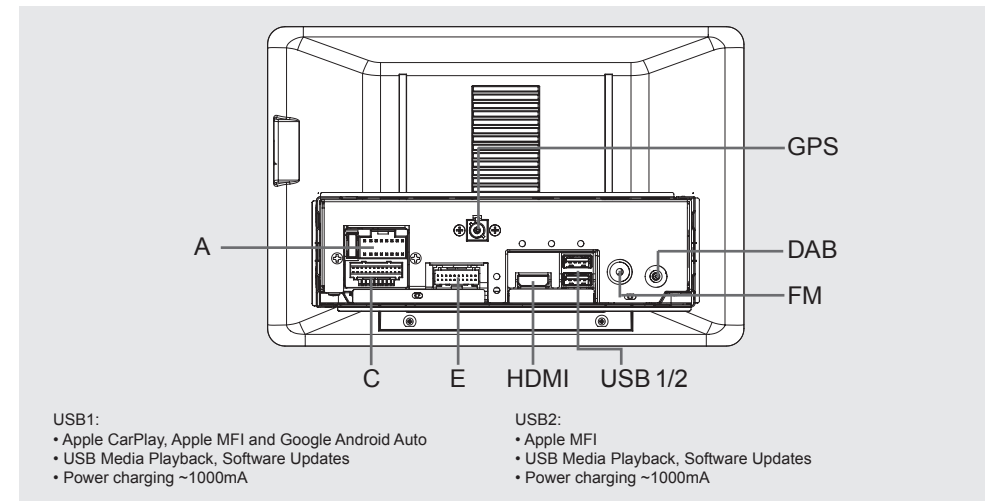

16 PIN CONNECTOR
(DEVICE BACKSIDE)

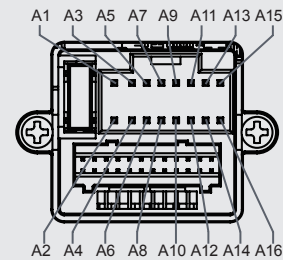

A1	KL 31 / Power GND
A2	KL 30 / Constant +12V PWR
A3	KL 15 / Switched +12V PWR
A4	Illumination
A5	Switched +12V amplifier PWR*
A6	Parking
A7	Switched +12V antenna PWR
A8	Reverse

A9	Speaker Rear Right (+)
A10	Speaker Front Right (+)
A11	Speaker Rear Right (-)
A12	Speaker Front Right (-)
A13	Speaker Rear Left (+)
A14	Speaker Front Left (+)
A15	Speaker Rear Left (-)
A16	Speaker Front Left (-)

*300mA max current

ISO CONNECTORS
(HARNESS)

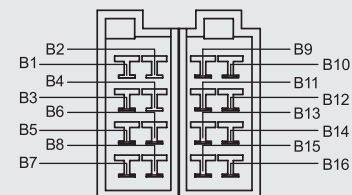

B1	N.A.
B2	N.A.
B3	KL 30 / Constant +12V PWR
B4	N.A.
B5	Illumination
B6	Switched +12V antenna PWR
B7	KL 31 / Power GND
B8	KL 15 / Switched +12V PWR

B9	Speaker Rear Right (-)
B10	Speaker Rear Right (+)
B11	Speaker Front Right (-)
B12	Speaker Front Right (+)
B13	Speaker Front Left (-)
B14	Speaker Front Left (+)
B15	Speaker Rear Left (-)
B16	Speaker Rear Left (+)

DAB ANTENNA IN:
SWITCHED 12V SUPPLY

12V DC / 15 A
NEGATIVE

SCHÉMA ZAPOJENÍ Z-N965

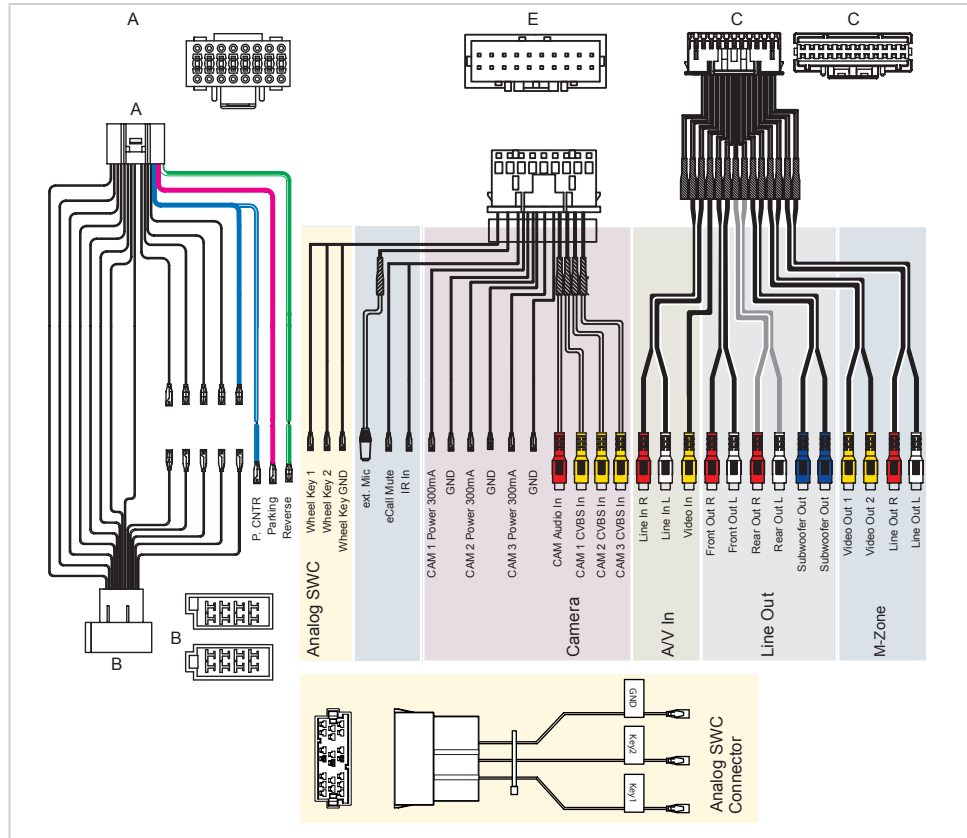

OBECNÉ

ZKRATKY

Zkratka	Popis
A2DP	Technologie Bluetooth®, nezávislá na výrobci, která umožňuje přenos zvukových signálů (Advanced Audio Distribution Profile)
AF	Alternativní frekvence
CAN-sběrnice	CAN sběrnice (Network Area Controller) je systém sériové sběrnice pro komunikaci řídicích jednotek ve vozidle
CP	Apple CarPlay
DAB / DAB+	Standard přenosu pro pozemní příjem digitálního rádia (Digital Audio Broadcasting)
DSP	Digitální signální procesor se používá pro zpracování digitálních signálů (například zvukových nebo obrazových signálů)
EQ	Ekvalizér
FAT32	Formátovací formát pro digitální média (Tabulka přidělení souborů 32bit)
UKW/FM	Přenosová norma pro pozemní příjem velmi vysokofrekvenčního analogového rádia (UKW)
GAA	Google Android Auto
GPS	Globální navigační satelitní systém pro fixaci polohy (Global Positioning System)
GSM	Globální standard mobilní rádiové sítě pro plně digitální mobilní rádiové sítě (Global System for Mobile Communications)
ID3-Tag	ID3 je kontejner metadat, který se nejčastěji používá ve spojení s formátem zvukových souborů MP3. Umožňuje přístup k informacím, jako je název, umělec, album, číslo skladby a další informace o souboru, který má být uložen v samotném souboru.
microSD	Compact flash memory
REG	Regionální stanice
SSP	Zabezpečení jednoduchého párování (pro zařízení Bluetooth)
Dopravní hlášení	Dopravní hlášení (služba RDS)
USB	Připojení USB je systém sériové sběrnice pro připojení zařízení k jiným zařízením (Universal Serial Bus).

STATUTÁRNÍ PRÁVA A ZÁRUKA

Vážený zákazník,

Pečlivě si přečtěte níže uvedené záruční podmínky.

Pokud výrobek ZENEC vyžaduje záruční servis, obraťte se prosím na prodejce, od kterého byl zakoupen, nebo na distributora ve vaší zemi. Neposílejte produkt přímo společnosti ZENEC.

Tento výrobek ZENEC je chráněn zárukou výrobce na vadné materiály a/nebo nevhodné zpracování po dobu 3 let od data nákupu v maloobchodě, tato záruka se vztahuje na původního kupujícího. Statutární nařízení o ochraně spotřebitele („Zákonná záruka EU“) zůstává nedotčeno poskytnutou zárukou výrobce.

Pro účely reklamace týkající se záruky musí prodejce /dovozce poskytnout platné sériové číslo produktu a originální nákupní doklad nebo fakturu s uvedením data nákupu.

Záruka výrobce se nevztahuje na škody způsobené:

1. Neoprávněnou nebo neschválenou instalací, nesprávným zvukovým nebo síťovým připojením.
2. Vady způsobené vystavením výrobku vlhkosti, vodě a organickým tekutinám („rozpuštědlům“), nadměrnému teplu a delšímu vystavení slunečním paprskům a nadměrné nečistotě nebo prachu.
3. Mechanické vady způsobené nehodami, pádem nebo nárazem.
4. Poškození způsobené neoprávněnými pokusy o opravu a úpravy produktu, které výrobce výslovně neschválil.
5. Poškození způsobené normálním „opotřebením“ během času.

Tato záruka je omezena na opravu nebo výměnu vadného výrobku podle volby výrobce a nezahrnuje žádnou jinou formu poškození, a to ať se jedná o náhodné, následné nebo jiné poškození.

Poškození způsobená nesprávným balením během přepravy výrobku k prodejci nebo dovozci nejsou kryta zárukou. Jakékoliv nároky na náhradu škody za následné škody na pomocných součástech nebo součástech palubní desky způsobené přístrojem přímo nebo nepřímo jsou vyloučeny.

Výrobce nehradí následné náklady za nakládání s výrobkem za účelem provedení záručního servisu.

Například odinstalace a reinstalace zařízení za účelem odstranění chyby nebo poruchy hardwaru.

Právní zástupce EU: ACR S & V GmbH · Industriestraße 35 · D-79787 Lauchringen · Germany
ZENEC od ACR AG · Bohrturmweg 1 · CH-5330 Bad Zurzach · Switzerland

www.zenec.com

ACR Brändli + Vögeli AG tímto prohlašuje, že typ rádiového zařízení ZENEC Z-N965 je v souladu se směrnici 2014/53 / EU. Úplné znění EU prohlášení o shodě je k dispozici na této internetové adrese: <http://www.zenec.com> (viz odkaz „Dokumenty o shodě výrobků“ v zápatí stránky).

 10R-05 11960





© Copyright 2020

Uzávěrka RevC / kopie: Q3-2020

Česká verze

Výrobce: ACR AG · Bohrturmweg 1 · CH-5330 Bad Zurzach · Switzerland

Právní zástupce EU: ACR S & V GmbH · Industriestraße 35 · D-79787 Lauchringen · Germany