



Výstražná skříň
Návod k instalaci a použití

EN

markýzový stan
Montážní a provozní návod

EN

Auvent pour obchody
Pokyny pro montáž a provozní režim

FR

Cierre para tellos
Pokyny pro montáž a použití

TO

Chiusura na tendalini
Istruzioni di montaggio e d'uso

TO

Sluiting pro luifels
Návod k sestavení a použití

NL

Stänging pro markýzy
Monterings- och bruksanvisning

SV

Otevírání na značku
Montering- a mostyvejledning

TAM

Vylíhnutí z markýzy
Instrukce pro montáž a bruks

NE

Markiisia sulkulaite
Asennus- ja käyttöohjeet

FI

Fecho para tellos
Návod na montáž a použití

pt

CaravanStore ZIP XL



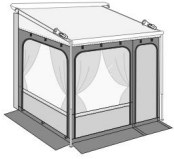

základní moduly
[D], [E]

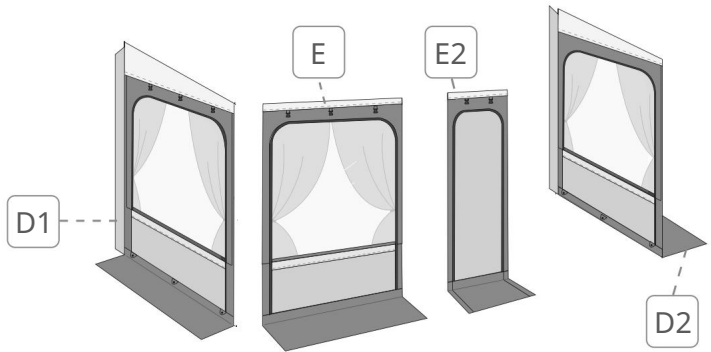

rapidset

G

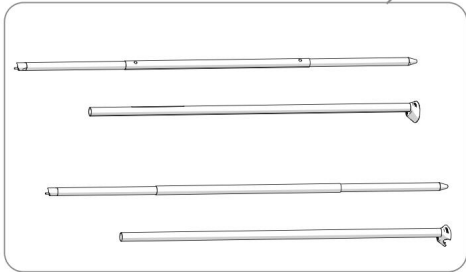

Sada vertikálních krokví

L



Z
44x



S
22x



T
22x



proti
20x



K
4x

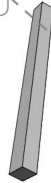

u 2x

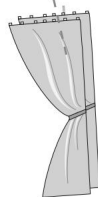

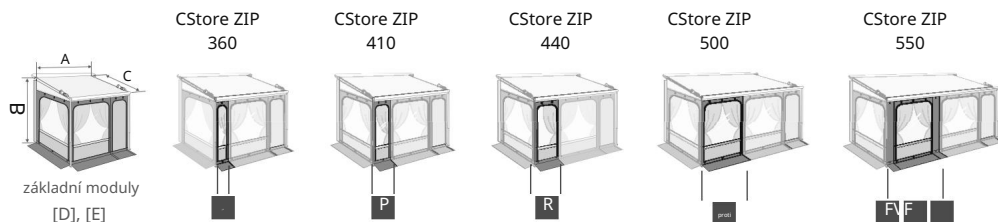

základní moduly	Předmět číslo.	A	B	C	
Cstore ZIP XL 280	[D] 08363-01-	280 cm	260-240 cm 250 cm		21 kg
Cstore ZIP XL 310	[E] 08363-02-	310 cm			21,3 kg

přední panely	Předmět číslo.
20 cm	F 08364-01-
50 cm	I 08364B01-
100 cm	P -
130 cm	R 08364G01-
190 cm	V 08364L01-

Popis	A	B	C	Markýza ZIP	Ochrana osobních údajů ZIP
Prodejna karavanů ZIP XL 280 280 cm	260- 240 cm 250 cm			CStore ZIP XL 280+	[D]
CaravanStore ZIP XL 310 310cm				CStore ZIP XL 310+	[E]
Prodejna karavanů ZIP XL 360 360 cm				CStore ZIP XL 360+	[E] + I
Prodejna karavanů ZIP XL 410 410 cm				CStore ZIP XL 410+	[E] + P
Prodejna karavanů ZIP XL 440 440 cm				CStore ZIP XL 440+	[E] + R
Prodejna karavanů ZIP XL 500 500 cm				CStore ZIP XL 500+	[E] + V
Prodejna karavanů ZIP XL 550 550 cm				CStore ZIP XL 550 + [E] +	(x2) + V

obsah balení 2

Návod k instalaci / Návod k montáži / Návod k montáži / Instrucciones de montaje / Istruzioni di montaggio / Návod k montáži / Monteringsanvisningar / Monteringsvejledning / Monteringsinstruksjo ner / Asennusohjeet / Instruções de montagem p . 4

Návod k použití / Návod k použití / Instructions d'installation / Návod k použití / Istruzioni di utilizzo / Gebruiksaanviesing / Bruksanvisning / Brugsvejledning / Bruksinstruksjoner / Käyttöohjeet / Instruções de utilização p. 10

Bezpečnostní pokyny / Sicherheitsanleitung / Consignes de sécurité / Instrucciones de seguridad / Avvertenze di sicurezza / Veiligheidsaanschuwingen / Säkerhetsföreskrifter / Sikkerhedsforanstaltninger / Sikkerhedsadvarsler / Turvalksetliisusa de 12

Příslušenství / Příslušenství / Volitelné / Příslušenství / Příslušenství / Benodigheden / Tillbehör / Tilbehør / Tilbehør / Lisävarusteet / Acessórios

p. 18

Záruka / Záruka / Záruka / Garantía / Garanzia / Záruka / Garanti / Garanti / Garanti / Takuu / Garantia str. 19



- EN** Zkontrolujte, zda během přepravy nebylo nic poškozeno nebo zdeformováno. V případě pochybností nebo dotazů týkajících se instalace, použití nebo omezení produktu kontaktujte prodejce.
- EN** Zkontrolujte prosím, zda jsou všechny položky v perfektním stavu a nebyly poškozeny během přepravy. Máte-li pochybnosti nebo máte-li jakékoli dotazy týkající se montáže, použití nebo omezení produktu, kontaktujte prosím svého prodejce.
- FR** Ovladač obsahuje colis et verifi er qu'aucune pièce n'ait été cassée ou déformée durant le transport. En cas de doutes ou de otázky příbuzní à l'installation, l'utilisation du produit, contactez votre concessionnaire.
- TO** Ovládejte detaily rotace nebo deformace během přepravy. En caso de dudas o si tiene alguna pregunta sobre el montaje, use y limitaciones del producto, póngase en contacto con el distributor.
- TO** Controllare che nessun articolatee sia rotto o deformato a causa di errori di trasporto. V caso di dubbi o domande relativi al montaggio, utilizzo e limiti del prodotto contattate il rivenditore.
- NL** Kontrolor geenského rozkazu zijn vylomil vervormd jako součást transportu. Neem kontaktujte uw dealera, než u ragen opmerkingen zvyšuje nad demontáž, het použitý a de beperkingen van het produkt.
- SV** Ovladače jsou při přepravě poškozeny nebo deformovány. Kontakty na prodej od vás mají frågor z Monteringen, användningen a zelené produkty.
- TAM** Kontrolováno, když je provedeno nebo deformováno v důsledku vad při přepravě. Žiji ve stylu, ale pokud máte spørgsmål před montáží nebo produkty brug a omezené, než se obrátíte na prodejce.
- NE** Ovladač ve výrobě je sesazen nebo zdeformován v důsledku chyb při přepravě. Pokud se tam nacházíte nebo je něco v nepořádku s montáží, poškozením nebo limity produktu, kontaktujte prodejce.
- FI** Tarkasta, että mikään osa ei ole kuljetusvirheiden vuoksi rikkoutunut tai vääntynyt. Epäselvissä tapauksissa tai jos sinulla on tuotteen asennusta, käyttöä tai rajoituksia koskevia kysymyksiä, ota yhteys jälleenmyyjään.
- pt** Controlar que nenhuma peça tenha fi cado party ou deformada devido a erros de transporte. Pokud jde o dúvida nebo perguntas relativní jako montáž, využití a limity pro produkty, kontakty nebo prodejce.

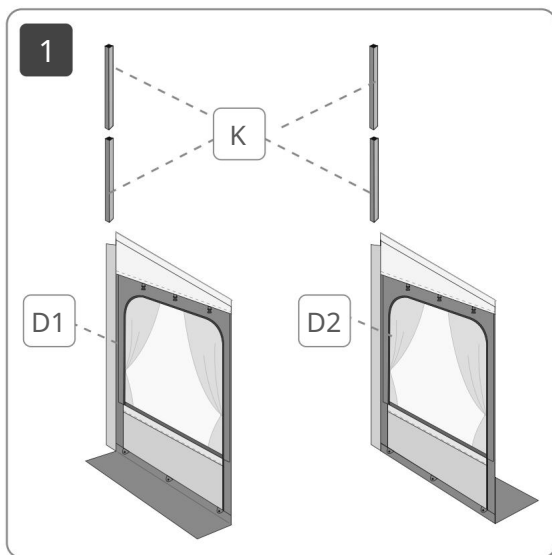

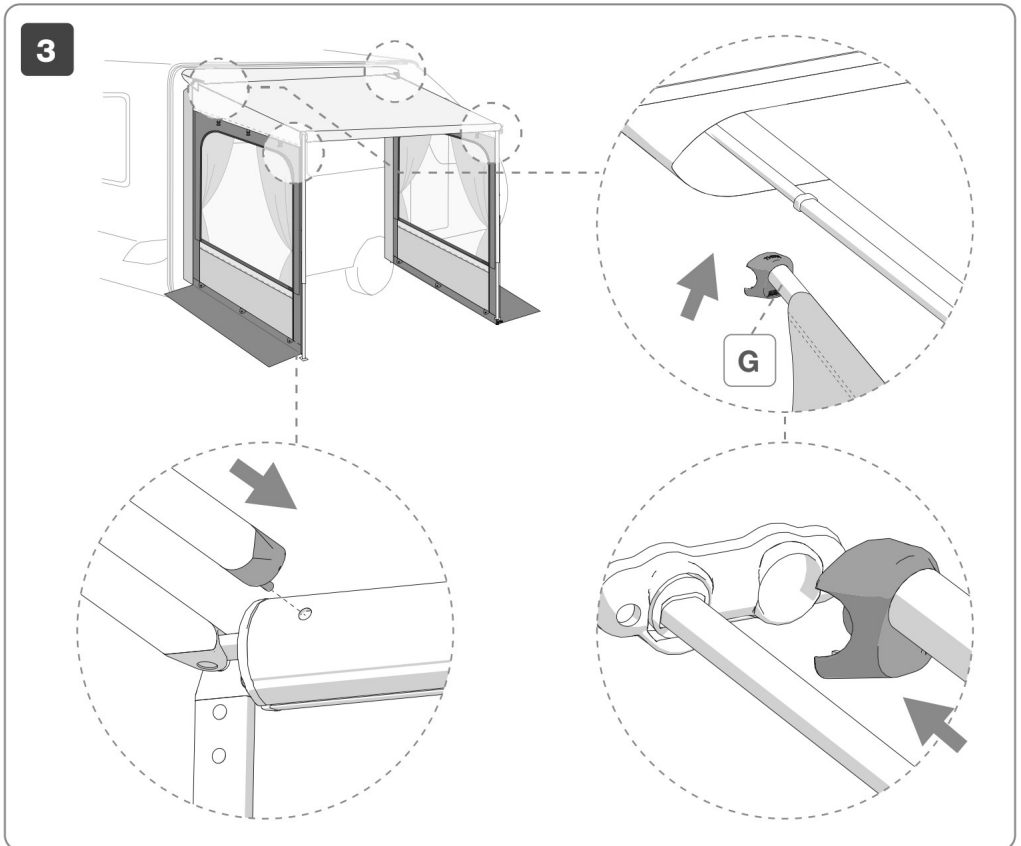
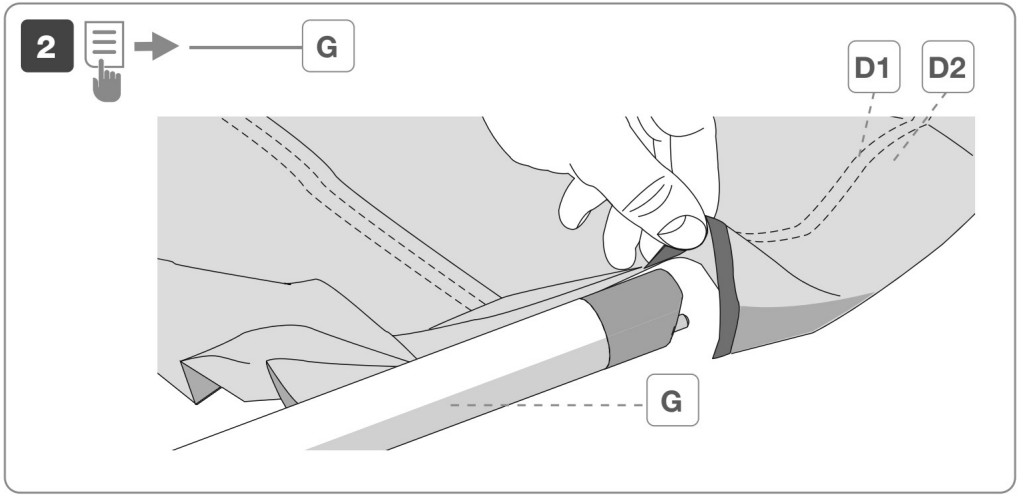

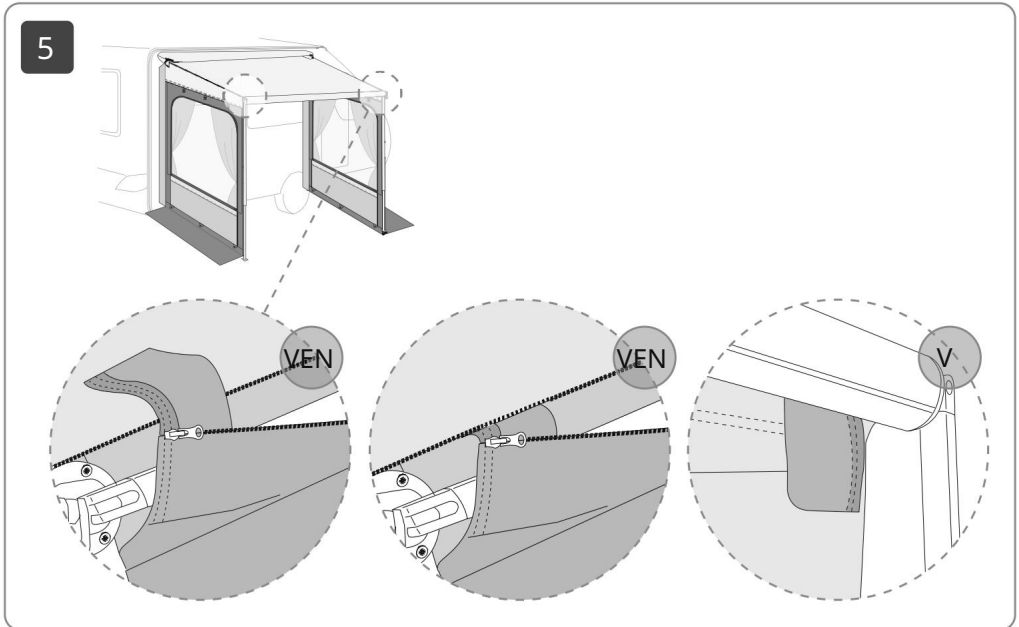
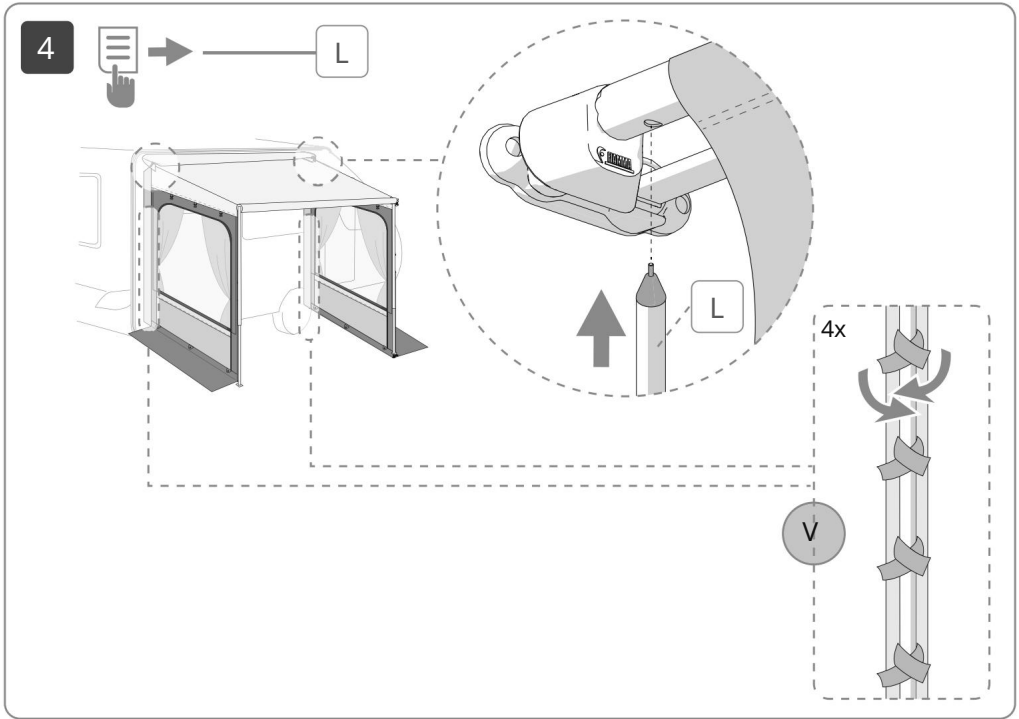

6

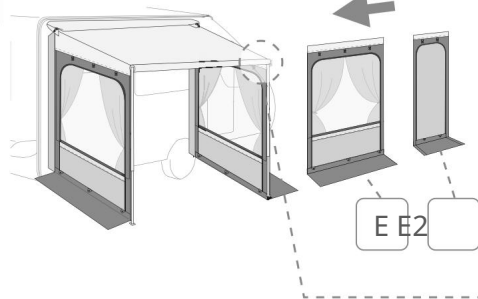

Cstore ZIP
360

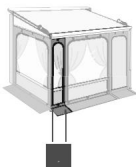

Přední panel 50
obj.č. 08364B01-

Cstore ZIP
410

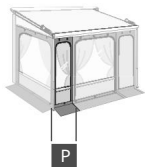

Přední panel 100
obj.č. 08364E01-

Cstore ZIP
440

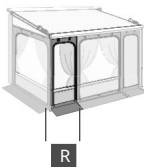

Přední panel 130
Položka č. 08364G01-

Cstore ZIP
500

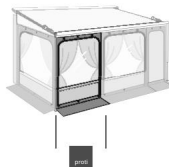

Přední panel 190
Položka č. 08364L01-

Cstore ZIP
550

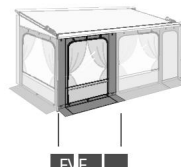

Přední panel 20
obj.č. 08364-01- Přední
panel 190 Položka č.
08364L01-

7

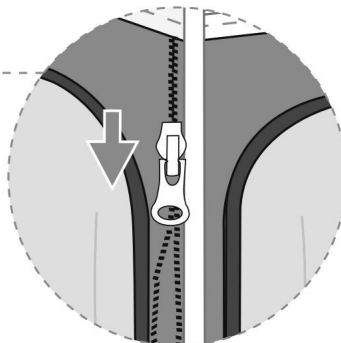
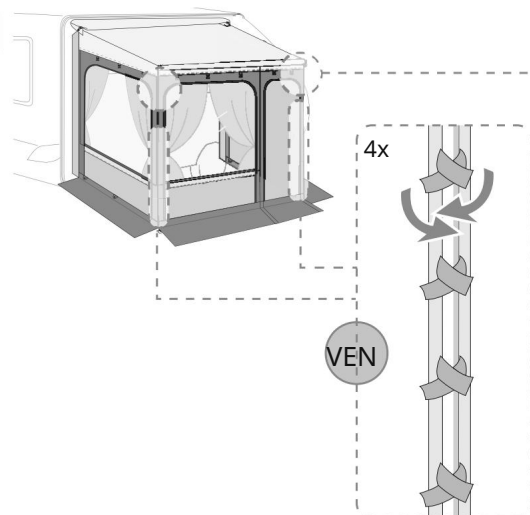



EN

Před poklepáním zavřete okna a upevněte je na suchý zip ve spodní části.

EN

Před přišpendlením zavřete okna připevněním na suchý zip ve spodní části.

FR

Přední výsadbové listy, kleště a připevňovače oken na suchý zip umístěný v partie inférieure.

TO

Antes de montar, cerrar las ventanas sujetándolas al velcro en la parte inferior.

TO

Prima di picchettare, chiudere le fi nestre fi ssandole al velcro nella parte inferiore.

NL

Sluit de ramen voor het Plaatsen van Pietten door Ze on de onderzijde aan het Klittenband te bevestigen.

SV

Innan you sätter upp stänger ska fönstren stängas genom att fästa dem till det nedre kardborrebandet.

TAM

U záplat v rukávech by měla být okna uzavřena vysokou rychlostí na suchý zip pro každou z nich.

NE

Pro vás zavaděče v genech zástrčky máte před sebou okno, které je upevněno s vrtem ve spodním čísle.

FI

Ennen paalutusta sulje ikkunat kiinnittäen ne alaosassa olevaan tarranauhaan.

pt

Antes de tamborilar, fechar jako janelas fi xando-as no velcro na parte inferior.

8

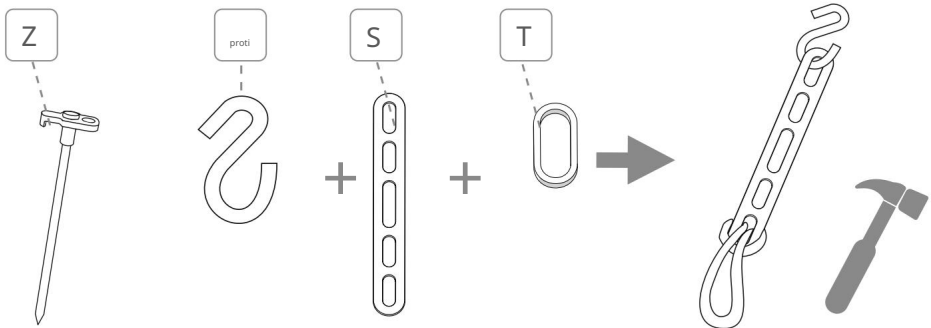

MOŽNOST 1

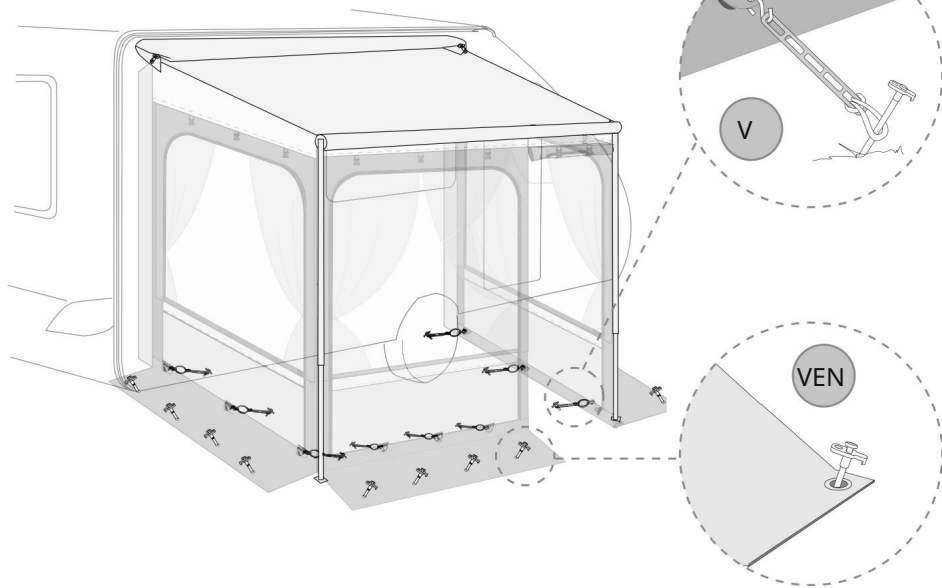

MOŽNOST 2

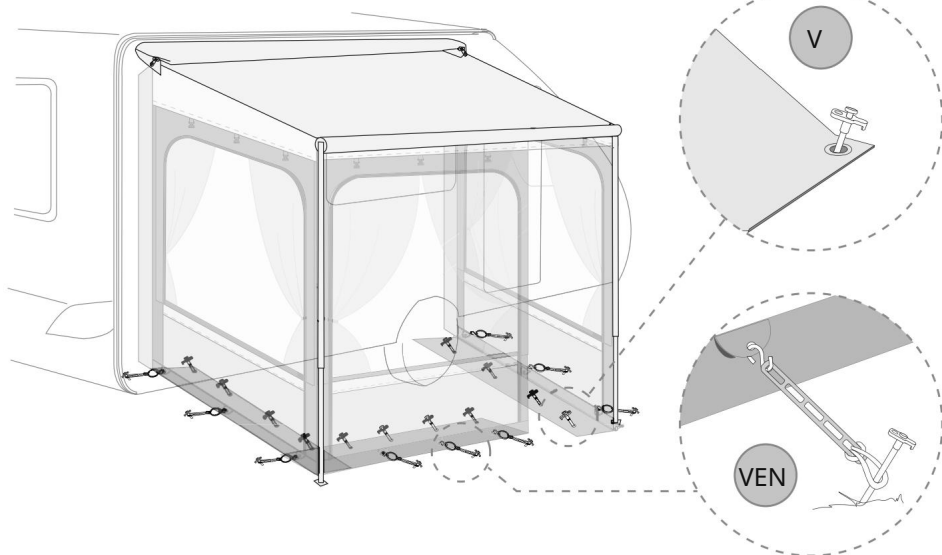

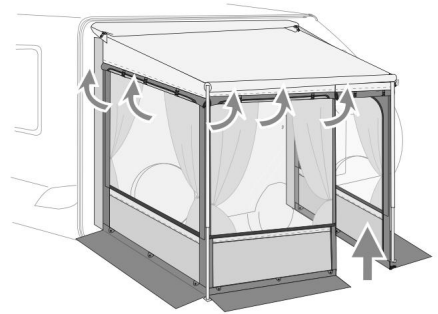
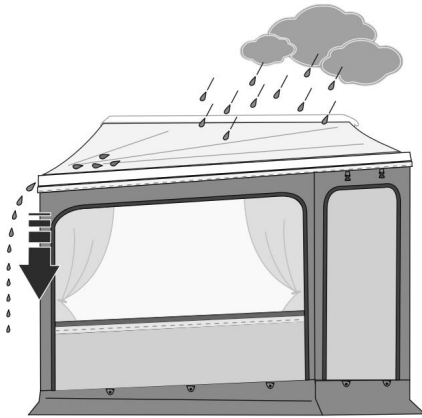

EN

V případě deště doporučujeme spustit tyč, aby mohla voda stékat.

EN

Při dešti je vhodné nastavit opěrnou nohu níže, aby mohla voda odtékat.

FR

En cas de pluie, il est recommandé de baisser un pied du store pour que l'eau puisse s'écouler de l'autre côté.

TO

En caso de lluvia, to aconsejable bajar una pata para que el agua fluya.

TO

In caso di pioggia é consigliabile abbassare una palina per permettere all' acqua di defl uire.

NL

V případě deště může voda odtékat, takže voda může odtékat.

SV

Doporučení att en stång sänks vid regn så att vattnet can rinna av.

TAM

Když prší, má se za to, že je nižší a když je silnější, pak se dá říci.

NE

Měl bych být schopen utéct od vás přes Senkera a od Stengene, protože at vannet by měl být schopen spustit bort.

FI

Sateen tapauksessa suositellaan laskemaan yhtä paalua, jotta vesi valua vapaasti.

pt

Em caso de chuva é aconselhável baixar uma estaca para permitir à água defl uir.

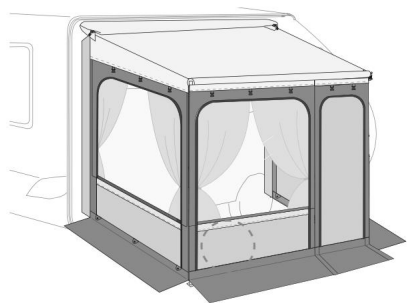

POLOŽKA
SÉRIOVÉ ČÍSLO

EN V případě problémů kontaktujte svého místního prodejce a uveďte údaje na typovém štítku.

Pro výkres náhradních dílů navštivte naše webové stránky.

EN V případě problémů kontaktujte prodejce a uveďte údaje uvedené na štítku. Rozložený pohled najdete

na domovské stránce

FR V případě problému contactez odplatu a informuje o informačních zprávách na plaketě. Consulter le

site Internet pour une vue écartée des pièces de rechange.

TO V případě většího problému se obraťte na místního distributora

los datos sobre la placa. Despiece de los repuestos naleznete na webu na webu.

TO V případě problémů s kontaktováním s rivenditore di zona sdělte údaje nahlášené společnosti sulla

targhetta. Konzultujte web na webu pro l'esplosivo ricambi.

NL Raadpleeg a místní prodejci v případě problémů nebo hlášení van de gegevens op het typeplaatje.

Raadpleeg de website voor de detailtekening s podrobnostmi.

SV Vid problem, kontakta i ditt lokala återförsäljare och uppge uppgifterna som står på typskylten. Gå

till webbplatsen för jarnn lyže přes rezervu.

TAM V případě problémů a jakýchkoliv dodatečných nákladů na ceduli kontaktujte své místní forhandlery.

Rádfør s webstedet pro poslech přes vyhrazené.

NE Pokud máte problém, kontaktujte místního psovoda a další informace na nástěnce. Je hezké, když

jsou podrobné informace vyhrazeny.

FI Mikäli ilmenee ongelmia, ota yhteys alueen jälleenmyyjään ja ilmoita kilvessä olevat

vázanka. Varaosien irto-osakuvat löytyvät nettisivuilta.

pt Em caso de problemas contactar or revendedor de zona, comunicando os dados gravados on

chapa. Consultar o sítio web para a vista explosiva das peças sobresselentes.





Společnost Fiamma odmítá veškerou odpovědnost za jakékoli zranění osob a poškození majetku v důsledku nesprávné montáže nebo použití produktu; doporučuje se uschovat návod uvnitř vozidla.

Uschovejte původní obal pro případ vrácení. Montáž výrobku musí být provedena podle montážního návodu: výrobek nesmí být žádným způsobem upravován. Všechny naše uzávěry na ochranu soukromí jsou vyrobeny s vysokým standardem kvality. Kromě našich přísných kontrol kvality necháváme naše látky také průběžně kontrolovat nezávislými instituty, abychom zajistili, že látka je odolná proti roztržení, udrží váhu vody, barvy nevyblednou a je odolná vůči povětrnostním vlivům. Aby byla zaručena perfektní kvalita, jsou látky několikrát voskovány nebo laminovány.

Během této operace by se mohly jednotlivé barevné pigmenty pohybovat a vytvářet tak v materiálu malá světlá místa, což jsou pouze nepravdivosti, kterým je technicky nevyhnutelné se vyhnout, ale nesnižují nepropustnost látky. Nesrovnalosti ve tkani (jako jsou uzly a zesílení) jsou způsobeny nevyhnutelnými výrobními tolerancemi a nejsou důvodem k reklamaci; žádným způsobem nepoškožují kvalitu soukromí.

Zejména u světlých látek se mohou tvořit záhyby, které podsvícení působí tmavě.

Jsou to nepravdivosti technicky nevyhnutelných materiálů v důsledku specifického zpracování.

POKYNY K ÚDRŽBĚ

Tvoření kondenzované vody uvnitř verandy je způsobeno výkyvy mezi vnější a vnitřní teplotou, lze ji snížit použitím vzduchotěsné podlahy a dobrým větráním. Uzávěr uchovávejte pouze v případě, že je suchý a případně čistý. Zbývající vlhkost by mohla způsobit skvrny. Pokud jste nuceni ji zavřít, když je ještě mokrá, po max. 12 hodinách ji znovu otevřete, aby uschla. Většina nečistot je povrchová a lze je odstranit čistou vodou a hadříkem nebo kartáčem. Pokud je látka velmi nečistěná, přidejte trochu jemného čistícího prostředku (marseillské mýdlo).

Veškeré zbytky pracího prostředku na látce je nutné pečlivě vymáchat. Nikdy nepoužívejte agresivní chemické látky a nikdy nečistěte látku vysokotlakým strojem.

Okna z průhledného PVC: nepoužívejte čistící prostředky obsahující alkohol nebo rozpouštědla. Myjte je pouze horkou vodou a měkkým hadříkem.

Zipy: Vystaveny trvalému namáhání a opotřebení. Otevřete a zavírejte jemně a pomalu, aniž byste se trhali, vyhněte se nadměrné námaze při upevňování k zemi. Udržujte je v klouzání pomocí běžného spreje na zip.

Záclony: Perte na 30°C s jemným pracím prostředkem. Příslušenství pro závěsy, háčky, oka a čelní skla podléhají opotřebení. Doba trvání závisí na namáhání, kterému jsou vystaveny.

Společnost Fiamma odmítá veškerou odpovědnost za jakékoli škody na osobách nebo majetku způsobené nesprávnou instalací nebo nesprávným používáním produktu. Návod je vhodné uchovávat uvnitř vozidla. Uschovejte původní obal pro případ vrácení.

Výrobek musí být instalován podle montážního návodu: výrobek nesmí být žádným způsobem upravován. Všechny naše markýzy pro ochranu soukromí jsou vyráběny ve vysokém standardu kvality. Kromě našich přísných kontrol kvality jsou naše látky pravidelně testovány nezávislými laboratořemi na pevnost v roztržení, tlak vody, světlostalost a odolnost proti povětrnostním vlivům. Pro zajištění absolutní těsnosti je látka několikrát potažena nebo laminována. Jednotlivé barevné pigmenty se přitom mohou posouvat a na povrchu látky se objevují velmi malé světlé skvrny, což jsou pouze technicky nevyhnutelné nerovnosti látky, které nijak neovlivňují nepromokavost látky. Nepravdivosti tkaniny (např. uzly a zesílení) jsou nevyhnutelné z důvodu výrobních tolerancí a nejsou důvodem k reklamaci; v žádném případě neovlivňují kvalitu soukromí. Zejména u světlých tkaninách, které se na světle zdají tmavě, se mohou tvořit záhyby. Jedná se o materiálové nesrovnalosti, které jsou způsobeny specifickými kroky zpracování, a proto jsou nevyhnutelné. Povětrnostní vlivy mohou časem vést ke změnám barvy.

PÉČE A ÚDRŽBA Tvorba kondenzace uvnitř

markýzy je jev způsobený kolísáním venkovní a vnitřní teploty a lze ji snížit použitím hermetické podlahy s dobrým větráním. Privacy skladujte pouze tehdy, když je suché a pokud možno čisté. Zbytková vlhkost může způsobit skvrny. Pokud je stále musíte složit a uložit, když je vlhký, otevřete je maximálně po 12 hodinách, aby mohl uschnout.

Většina nečistot je povrchových a lze je odstranit vodou a čistým hadříkem nebo kartáčem. Pokud je hadřík velmi znečištěný, přidejte do vody neutrální čistící prostředek (marseillské mýdlo). Veškeré zbytky pracího prostředku na látce je nutné důkladně vymáchat. Nikdy nepoužívejte agresivní chemikálie nebo vysokotlaké čističe.

Průhledná okna z PVC: nepoužívejte čistící prostředky obsahující alkohol nebo rozpouštědla.

Myjte pouze čistou vodou a měkkým hadříkem. Zipy: podléhají neustálému namáhání a opotřebení. Otvírejte a zavírejte je jemně a pomalu, aniž byste se trhali, a vyhněte se nadměrné námaze při upevňování k zemi. S běžným sprejem na zip lze zip plynule otevřít a zavřít. Záclony: perte jemným pracím prostředkem na 30°C. Napínací příslušenství, háčky, oka a větruo odolné jazyčky podléhají opotřebení. Životnost závisí na namáhání, kterému jsou vystaveny.



FR

Fiamma décline toute responsabilité en cas de dommages aux biens ou de lésions corporelles qui dériveraient d'un usage inapproprié de l'article. Udržujte upozornění na interiéru vozidla. Uschovejte původní obal pro případné vrácení. Respektujte les consignes de montage contenues dans la notification; ne jamais apporter de modification. Tous nos auvents Soukromí není realizováno v le respectu d'un standard de qualité élevé. Outre no control of quality très rigoureux, nous faisons régulièrement analyzator nos tkáňových tkání pro laboratoře nezávislý a fi n de nous zajišťovatel de la bonne résistance aux déchirures, la la press de l'eau, et tempsureanceur de l'eau, et tempsureanceurcela garantlala . Pour garantir une tenue absolue, les tissus sont ends et laminés plusieurs fois. Durant cette operation, des pigments colorés peuvent with déplacer et créer sur la surface du tissu des petits points lumineux, qui sont de simples nepravidelnosti du tkáňové techniky jinévitable mais qui ne compromettent en rien l'imperméabilité du tissu. Nepravidelnosti na úrovni tkaniny (comme des noeuds nebo des épaisseurs différentes) jsou nevyhnutelné a jsou způsobeny výrobním procesem; elles ne constituent pas un motif de réclamation puisqu'elles n'affectent aucunement la qualité du privacy. Spécialement pour les tissus clairs, des sont susceptibles de se bývalý a d'apparaître plus tmavé barvy à contre-jour. Il s'agit d'irrégularités des matériaux technologiquement inévitable et dues aux processus spécifiques de conception. Ve fi l du temps, les agents atmosphériques sont susceptibles de provoquer des changements de couleur.

SOIN ET ENTRETIEN

Přítomnost kondenzace v interiéru budovy je způsobena rozdílem teplot mezi interiérem a exteriérem. La buée peut être réduite grâce à un sol plus hermétique a une bonne ventilation. Ranger l'auvent Privacy seulement s'il est sec et, je možné, propre. L'humidité restante peut provoquer des taches. Pokud tak učiníte, je to repli encore vlhké, il est nécessaire de le "rouvrir" pour le faire sécher avant 12h au maximum. La saleté est généralement superficielle et peut être éliminée à l'eau à l'aide d'un chiffon ou d'une brosse. Quand le tissu est très sale, přidává se do l'eau a detergentu neutre (Savon de Marseille). Rincer soigneusement les éventuels résidus de detergent présents sur le tissu. N'utilisez jamais de produits chimiques agressifs ni d'appareils à haute pression pour le nettoyage. Fenêtres a PVC transparentní : Použití detergentů bez alkoholu a rozpouštědel. Postup au lavage a l'eau claire a l'aide d'un chiffon doux.

Fermetures Éclair: au fi l des utilisations et du temps, elles sont susceptibles de s'user. Les ouvrir a les fermer délicatement and lentement sans tyr dessus, évitant ainsi d'exercer une over pressure durant or Operations de fixation au sol. Les entretenez à l'un spray lubrifiant pour fermetures Éclair. Rideaux : Lavujte při 30° C s menším množstvím živého polévání linge jemným. Příslušenství de mise en tension, crochets et ceillots nejsou sujets à une usurenorme. Leur durée de vie dépendra des sollicitations auxquelles ils seront soumis.

TO

Fiamma declina toda responsabilidad por cualquier lesión personal y daño a la propiedad causado por al montaje o el uso wrongo del producto; sugiere mantener las instrucciones dentro del vehículo. Se recomienda guardar el embalaje original para que esté a disposición en caso de devolución. El montaje del producto debe llevarse a cabo según las instrucciones de montaje: el producto no debe modificarse de ninguna manera. Todos nuestros cierres Ochrana osobních údajů se vyrábí se stejným obdobím platnosti. Trás de pasar nuestros severos controles de calidad, nuestras lonas vienen controladas por institutos independent para garantizar una tela completamente estanca a los desgarros, a la presión del agua, tienen colores duraderos, resistentes a la luz y al lavado. Aby byl produkt odolný, jsou k dispozici čtyři laminované listy nebo více. Durante esta operación los singulos pigmentos colorados pueden desplazarse y esto crea muy pequeños puntos luminosos, que son sólo nepravidelnás de los tejidos tecnicamente inevitables y que bez kompromisů la impermeabilidad de la lon. Las nepravidelnidades en el tejido (como nudos y engrosamientos) se deben a tolerancias de fabricación inevitables y no son motivo de queja; no perjudican de ninguna manera la calidad del Privacy. Zejména u lonas claras, pueden formarse arrugas que contraluz parecen oscuras. Syn nepravidelný materiál tecnicamente nevyhnutelný. Los agentes atmosféricos pueden causar cambios de color con el tiempo.

INSTRUCCIONES PARA LA CURA Y EL MANTENIMIENTO

Tvorba kondenzace vody dentro del tello es un fenómeno debido a las oscilaciones entre la temperatura externa e interna, puede reducirse utilizando un piso hermético y con buena ventilación. Guardar el cierre Privacy alone si está seco y posiblemente limpio. La humedad zbytky puede causar manchas. Si aún se ve obligado a cerrarlo mojado, después de 12 horas como máximo, volver a abrirlo para que seque. La Mayor parte de la suciedad es superficial y se puede eliminar con agua, un estropajo o un cepillo. Si la lona tuviese que ser demasiado sucia, añadir un detergente delicado al agua. Cualquier detergente residuo en el tejido debe enjuagarse cuidadosamente. Nepoužívat sustancias químicas agresivas y no use nunca un aparato para la limpieza de high pressure. Ventanas de PVC transparente: žádné čisticí prostředky obsahující alkohol nebo rozpouštědla. Lavar solo con agua limpia y un paño suave. Cremalleras: sujetas al estrés continuo, pueden desgastarse. Abrirlas y cerrarlas suavemente y despacio sin romperlas, evitando tensiones excesivas durante el anclaje a tierra. Použijte jeden sprej pro použití na krémové krémy. Cortinas: perte na 30 ° C s pracím prostředkem. Los accesorios para cortinas, ganchos, ojetes y pestañas contravientos son artículos sujetos a desgaste. Duración depende de las tensiones a las que están expuestos.



TO

Fiamma declina ogni responsabilità per eventuali lesioni personali a pak všechny cose dovute al montaggio oppure all'uso errato del prodotto; jsem navrhl di custodire le istruzioni all'interno del veicolo. Zachovejte původní imballo pro použití v caso di reso. Il montaggio del prodotto deve essere eseguito rispettando le istruzioni di montaggio: il prodotto non deve essere modifi cato in alcun modo. Tutte le nostre chiusure Soukromí sono prodotte with uno standard qualitativo elevato. Všechny naše nejzávažnější kontroly kvality, kontrola periodické péče a testování nezávislých laboratoří na základě odolnosti vůči pásku, tlaku vody, pevnému osvětlení a odolnosti vůči atmosférickým agenticům. Garantujeme vám, že budete mít jistotu, že budete mít spálené nebo laminované vrstvy. Durante questa operazione, singoli pigmenti colorati possono spostarsi a crea sulla superfi cie dei tessuti piccolissimi punti luminosi, che sono solo irregolarità dei tessuti tecnicamente inevitabili e minima nekompromisní.

Irregolarità nella tessitura (come nodi e ispessimenti) tak dovute toleranci k výmyslům inevitabili a non sono motivo di reclamo; není prejudicando in alcun modo qualità soukromí. Specialmente con i tessuti chiari, possono formarsi pieghe che in controlloe sembrano scure. Sono nequalità z materiali tecnicamente inevitabili dovute all specifiche lavorazioni. Gli agenti atmosferici possono nel tempo provocare cambiamenti di colore.

CURA E MANUTENZIONE

Tvorba vody kondenzující all'interno della veranda è un fenomeno dovuto a oscillazioni fra temperatura esterna ed interna, può essere ridotta utilizzando un pavimento ermetico e con una buona ventilazione. Riporre la chiusura Soukromí samo se è asciutta e possibilmente pulita. L'umidità residua può provocatér macchie. Se si è comunque costretti a richiuderla ancora umida, dopo 12 ore al massimo "riapirla" per farla asciugare. La maggior parte dello sporco è superfi ciale e si può eliminare con acqua ed un panno pulito o una spazzola. Se il tessuto dovesse essere molto sporco, aggiungere un detersivo neutro all'acqua (sapone di Marsiglia). Případně zbytků detersivo sul tessuto devono essere accuratamente risciacquati.

Nepoužití může způsobit chemické agresivní nebo aparaturny na la pulizia a vysoký tlak.

Finestre v průhledném PVC: nepoužitelné čisticí prostředky obsahují alkohol nebo rozpouštědla. Lavare sólo s acqua pulita a panno morbido.

Chiusure lampo: Sottoposte a continue sollecitazioni, tak soggette ad usura. Aprire e chiudere delicatamente e lentamente senza strappare, evitando uno sforzo eccessivo durante il fi ssaggio a terra. Mantenere scorrevole utilizzando normální sprej na chiusure lampo. Tendine: Lavare při 30° C s jemným detersivo. Příslušenství pro nabídky, džusy, očielli a linguette antiverento sono articoli soggetti ad usura. La durata dipende dalle sollecitazioni a cui essi sono esposti.

NL

Fiamma zná veškerou odpovědnost za osobní údaje materiálních škod způsobených verkeerde montáží skutečného použití produktu; het is raadzaam om de instructie v het voertuig te keep. Pozor na originální obal, který musel být použit při vrácení. Produkt Het byl sestaven podle montážního návodu: Produkt het byl geenkele wijzigd been gemonteerd. Všechny naše zásady ochrany osobních údajů jsou založeny na vysoké kvalitě. Kromě našich přísných kontrol kvality pravidelně kontrolujeme naše materiály v on-line laboratoří, abychom kontrolovali oblast, kde se používají nůžky, tlak vody, světlo a oblast zpracování. S kompletním utěsněním garanderenu byly látky natřeny vrstvou gelaminerdu. Tijdens deze processing kan afzonderlijke Kleurpigmenten zich verplaatsen wat zeer small light vlekken op het oppervlak van de fabrics created, the zle normální matigheden van de fabrics are the technicky onvermijdelijk zijn a op geen enkele wijze afbreuk de water fabrics. O pravidlech v het weven (zoals knopen en verdikkingen) zijn te wijten aan productietolerantie the general zijn en vormen geen voor een klacht, daar ze op geen enkele wijze de quality van de Privacy beïnvloeden. V případě světelných oken můžete světla používat za denního světla. To je založeno na pravidlech materiálů, které jsou technicky zpracovány jako výsledek konkrétních položek. Weersinvloeden Ize mettertijd kleurveranderingen veroorzaken.

SKLADOVÁNÍ VE Verandě Vznik

kondenzované vody na verandě je důsledkem poklesu teploty, kterou je nutné zabudovat dovnitř a lze ji snížit použitím zařízení vyrobeného dobře navrženým uzemněním ventilu hermeticky. Sluit de Privacy sluiting alleen as het doek droog en zo mogelijk ook schoon is. Overbilling může provést veroorzaken. Když u de luifel moet sluiten terwijl het doek nog vochtig is u hem na maximum 12 uur te 'heropenen' om het doek te late drugs. Het most vuil je hornívlakkig a může potkat vodu v krásné doek Borstel verwijderd. Když byla látka velmi vysoká, existovalo neutrální čisticí médium až po vodu (Marseillezeep). Co bylo všechny zbytky na het doek zorgvuldig pryč. Použití nooit agresivní chemikálie vysokotlakých čističů.

Průhledný rám z PVC: Používá se pro účely čištění alkoholem. Vody už bylo dost a vody hodně. Ritssluitingen zijn onderhevig aan pokračovat belasting, tak také aan slijtage. Otevřete a zavřete opatrně a na velké vzdálenosti mezi zábrannami a vyhněte se příliš velkému rozpětí, dokud se nepotrvá na zemi. Ritsen pravidelně potřejte běžným ritssprejem. Luifels: voda do 30 ° C s jemným čisticím prostředkem. Příslušenství pro napínání, háky a další zdvihy pro samostatné použití na klouzavém dni. Hun levensduur je afhankelijk van de belastingen waaraan ze been blootgesteld.



SV

Fiamma fransäger sig allt ansvar för eventual skador på personer eller föremål som uppstår genom monteringen eller felaktig användning av användning från produkter; vi rekommenderar att förvara trainingerna inuti fordonet. Informace o originálním balení Spara a možném vrácení. Instalace produktů s největším počtem pokynů podrobně s pokyny k instalaci: produktů pro interní použití nejsou splněny. Alla våra stängningar för garanterad oordhet tillverkas s vysokým standardem kvality. Vid sidan om våra strånga kontroller kvality později vi regelbundet testa våra textilie a horní konec laboratoře pro to bekräfta deras motståndskraft mot slitage, vattentryck, ljuspåverkan a atmosferic risk påverkan. Pro tu záruku je bezpodmínečně nutné mít textilní krytinu nebo uvolněnou stěnu. Pod ošetření lze zahrnout barvicí pigment tyitta sig och skapa mycket små ljusa punkter på textiletan. Konec systému je také technicky v pořádku a lze jej vidět v något sätt tygets ogenomtränglighet. Oregelbundenhet i vävnadens struktur (som knutar och förtjockningar) beror på oundvikliga tillverknings toleranser och är inte Grund för klagomål och påverkar inte på något sätt ostördheten. Zvláště s ljusa tyger kan verka mörka i motljus när det skapas veck. Je to kvůli předpisům o materiálech, které jsou technicky uvnitř a mohou být použity na základě specifikací pro zpracování.

Nad tid lze provést až do genomu atmosférického rizika.

SKÖTSEL OCH UNDERHÅLL

Je známo, že tvorba kondenzace na verandě je uvnitř i mimo teplotní rozsah a může to být minskas s hjälp, když je hermeticky uzavřena a s ventilací.

Satt tillbaka stängningen för garanterad easterdhet poblíž är torr och om möjligt ren. Kvarstående fukt kan orsaka fläckar. Om du måste stänga den när tyget fortfarande är fuktigt, öppna den igen inom högst 12 timmar för att låta den torka. Smutsen är till Största delen ytlig och kan avlägsnas med vatten och en ren trasa eller bristle. Om tyget är mycket smutsigt kan du tillsätta ett neutralt rengöringsmedel till vattnet (tvålsåpa).

Možná si odpočínáte od tvättmedel na tyget ska noggrant sköljas bort. Använd aldrig agresivní kemiska medel eller rengöringsapparater med högt tryck.

Fönster in genomskinlig PVC: Använd inte tvättmedel s alkoholem nebo lösningsmedel. Tvätta endast med rent vatten och en mjuk trasa.

Dragkedja: använd se pro nepřetržité načítání ligy a také pro další slitage. Öppna och stäng försiktigt och ängsamt utan att dra. Undvik att fästa till Marken men för hög Kraft. Sprej Smörj dragkedjorna med ett normalt pro zaručené klouzáni. Gardiner: tvätta i 30° C s jemným tvättmedel. Tillbehör pro gardiner, krokur, öglor och vindtäta fl ikar är artiklar som kan slitas ut. Varaktigheten před naložením jsou jako de utsatts för.

TAM

Fiamma fralægger sig ethvert ansvar pro personskade a skade z důvodu plánované montáže nebo prodeje produktu. Det se stane při daných pokynech v køretøjet. Podle originálního obalu je nutné obrázek zaslat zpět. Výrobky budou sestaveny do nadrozměrných stonků s montážním sanvisningem. Výrobek také není opotřebovaný. Všechna výše uvedená oznámení o ochraně osobních údajů jsou vytvářena dále a v souladu s nejvyššími standardy kvality. A navíc existují přísné kontroly kvality pro vi med jævne mellemrum vores stoffer kontrolu na závislé laboratorii, pro kterou existovaly mod rívnin, vandtryk, lypåvirkning og modstandsdygtighed over for vind og vejr. Pro zaručené absolutně špičkový bliver stofferne overtrukket nebo lamineret flere gange. Pod forebejdning nelze zahrnout barevné pigmenty fl ytte sig, og dette skaber små lys body i stoffet, som kun he uregelmæssigheder i stoffet, které on teknisk undgåelige, og som ikke på nogenå virtæth made på nogen. Běžné je ve věci pravidlo (obdoba zákona a poprvé) a pro reklamaci nejsou žádné zákonné důvody.

Påvirker på ingen zajistil kvalitu soukromí. Specifická pro lyzované látky může být další složka, kterou i modlys virker mørke. Obvykle se vychází z materiálu, který je technicky a technicky vhodný z důvodu konkrétního podkladu pro práci. Vind og vejr kan med tiden medføre, ve společnosti farven ændrer sig.

PLEJE A VEDLIGEHOLDELSE

Pak je tu kondenzace na verandě a teplota, takže skyldes adving mellem dodatečnou a individuální teplotu. To lze snížit pomocí hermeticky uzavřeného žlabu a dobrého větrání. Zkontrolovat soukromí-Lukningen væk, hvis, které on tør og Helst a ren. Restfugtighed kan forårsage marker. Pokud jsou u poklopu vyžadovány všechny úrovně, muži to konečně mohou udělat, měly by být samostatně delší než 12 časovačů, aby je bylo možné zavřít. Zastaví na smycích a nakloněných, případně a může mě fjernes vand and en ren Klud nebo børste. Hvis stoffet dostane snavset, tillsættes et neutralt rengøringsmiddel na vandet (brun sæbe). Jakýkoli zbytek uprostřed materiálu, které mají být pokryty, závisí na dostupnosti. Brug aldrig silnere chemikálie nebo højtryksrensingsudstyr.

Výrobce a autorizované PVC: Brug ikke rengøringsmidler indeholder alkohol eller opløsningsmidler.

Vask kun med rent van and en blød klud.

Lynlukninger: Hvis de udsættes pro løbende påvirkninger, bliver de slidte. Budte opatrní a zpomalte na řece. Andgå at bruge pro stor kraft ved fastgøring på jorden. Péče o jádra a problémy s normálním sprejem na painiglukninger. Materiál panelu: Vask ved 30° C s et skånsomt vaskemiddel.

Strammeanordninger, Krogge, øjer a spjocavce stropper on dele som med tiden bliver slidt. Deres zadržel afhænger af, hvilke belastninger de bliver udsat for.



NE

Fiamma fraksriver odděluje starý ansvar pro každého skadera na osobu nebo gjenstander, který skyldede montáž souboru nebo bruk produktu. Žádáme Vás, abyste v kurzu dostali instrukce.

Ta ware na původním hlasovacím lístku v zadní části návratky. Instalace produktu stejným způsobem jako v návodu k instalaci. Produkt je k dispozici také v žádné velikosti. Všechna oznámení o ochraně osobních údajů jsou vyráběna s vysokým standardem kvality. Stále mám přísné kontroly kvality a existují pravidelné kontroly kvality práce, aby bylo zaručeno, že je odolná vůči delegátům, vanntrykk, Sollys a údolí a větru. Pro zaručení dokonale odolných tkanin smøres eller lamineres fl ere ganger. V rámci těchto operací mohou být nižší barevné pigmenty fl ytte oddělené, a bruslař potěšimå lysende body v přefouknuté na tkaninách, takže tam jsou technické unngåelige uregelmessigheter v tkaninách a že nemám žádné, které pomáhají innvikrning na tkaninách vanntetthet. Uregelmessigheter v Stoffet (jestliže uzly nebo tykkere partier) skyldes unngåelige product clas a kan ikke være ground lag pro stížnosti. To znamená, že interiér má vlastnosti soukromých markýz. Særlig på lyse Stoffer vil det kunne pak prkna, která jsou větší než normálně. Toto je základní pravidlo u materiálů, které jsou technicky nepoužitelné a které jsou specifické svým zpracováním. Vær og vind vil over tid kunne forårsake fargeendringer.

STELLA A VEDLIKEHOLD V tomto

bodě dochází ke kondenzaci uvnitř verandy a dochází k jevům, jako je skyldes forskjellen mellom vnitřní a potřebné teploty, a lze je snížit pomocí bruke a hermeticky uzavřených gulvbelegg a v případě ventilátoru.

Zbývající funkce se mohou zbavit problémů. Pokud se vám to líbí, můžete otevřít markýzy na jeho vnější straně. 12 časovač pro å la den tørke. Většina skitantú přepadá a může mě fjernes vann a in ren klut nebo brush. Hvis tkaniny lebka være svært skittent kan du tilsette trpëla nøytralt vaskemiddel (grønnsåpe). Any vaskemiddelrester på stoffene må skylles skikkelig bort. Bruk aldri agresivní kjemiske tkaniny nebo zařízení pro rengjøring s vysokým trykk.

Vinduer in gjennomsiktig PVC: Ikke bruk vaskemidler, které obsahují alkohol nebo rozpouštědlo. Vask kun med rent vann og en myk klut.

Glídeå: Siden de stadig brukes er de gjenstand for slitasje. Opatrně otevřete a zavřete, nasadte řeku a zbytečně předělejte silu, když je produkt upevněn na zadní straně. Udržujte kluzák v chodu až do konce normálního spreje pro kluzák. Značení: Vaskes ved 30° C s mírným vaskemiddel. Tilbehør pro stramming, croker, øybolter a vindklaffer on prvky, které gjenstand pro slitasje. Varigheten avhenger av belastningene de utsettes for.

FI

Fiamma kiertäyty keikesta vastuusta mahdollisissa henkilö- ja esinevahingoissa, jotka aiheutuvat tuotteen virheellistät asennuksesta tai käytöstä. Säilytä käyttöohjeet ajoneuvossa. Säilytä alkuperäinen pakkaus mahdollista palautusta varten. Tuotteen asennus on suoritettava asennusohjeita noudattaen: tuotetta ei saa muuttaa millään tavalla. Kaikki meidän Privacy-sulkulaitteet on valmistettu täyttään korkeat laatuvaatimukset.

Meidän oman tiukan laadunvalvonnan lisäksi lähettämme säännöllisin väliajoin kankaamme tutkittavaksi riippumattomiin laboratorioihin, jotta varmistamme niiden vetomurtolujuleol jacht. Ehdottoman pitävyyden takaamiseksi kankaat päällystetään tai laminoidaan useampia kertoja. Tämän toimenpiteen aikana yksittäiset värjätyt pigmentit voivat siirtyä ja tämä aikaansaa kankaiden pinnalle pienempiä vaaleita pisteitä. Näitä kankaiden pieniä epäsäännöllisyyksiä on käytännössä teknisesti mahdotonta välttää ja ne eivät vaikuta millään tavalla kankaan vedenpitävyyteen.

Kankaan epäsäännöllisyydet (kuten solmut ja paksuuntumat) johtuvat valmistuspoikkeamista, joita ei voi välttää ja jotka eivät aikaansaa valitusoikeutta. Ne eivät vaaranna millään lailla Privacyn laatua. Erityisesti vaaleisiin kankaisiin saattaa muodostua taitteita, jotka näytävät tummilta vastavalossa. Näitä materiaalien epäsäännöllisyyksiä on teknisesti mahdotonta välttää ja ne ovat seurausta erityistyöstöstä. Ilmastotekijät voivat aiheuttaa ajan kanssa värimuutoksia.

HOITO JA YLLÄPITO

Tiivistyneen veden muodostuminen verannan sisäpuolelle on ilmiö, joka johtuu ulko- ja sisälämpötilojen vaihtelusta. Sitä voidaan vähentää käyttämällä ilmatiivisti lattiapintaa sekä hyvää tuuletusta. Varasto Privacy-sulkulaite ainoastaan, jos se on kuiva ja mahdollisimman puhdas. Jäämäkosteus saattaa aiheuttaa tahroja. Jos se on kuitenkin suljettava sen ollessa vielä kostea, kuivaa se enintään 12 tunnin kuluessa "avaamalla" se uudelleen. Suurin osa liasta on pintaliikaa ja se voidaan poistaa vedellä sekä puhtaalla liinalla tai harjalla. Jos kangas on erittäin likainen, lisää veteen mietoa pesuainetta (Marseille-saippua). Mahdolliset kankaassa olevat pesuainejäämät na huuhdeltava huolellisesti. Älä käytä koskaan voimakkaita kemiallisia aineita tai korkeapainepesureita.

Läpinäkyvät PVC-innkunat: Älä käytä alkoholia tai liuottimia sisältäviä pesuaineita. Pese ainoastaan puhtaalla vedellä ja pehmeällä liinalla. Vetoketjut: Jatkuvasti käytettyinä ne altistuvat kulumiselle. Avaa ja sulje varovasti ja hitaasti nykimättä ja repimättä sekä välttään liiallista voimaa maahan kiinnityksen aikana. Säilytä luistavina käyttämällä normaalia vetoketjuille tarkoitettua suihketta. Markkiisit: Pese 30 °C:ssä a käytä mietoa pesuainetta. Ripustuksen lisävarusteet, koukut, silmukat a kielekkeet tuulta vastaan ovat kulumiselle altistuvia osia. Kestävyyvys riippuu rasituksesta, jolle ne altistuvat.



pt

Fiamma declina quaisquer responsabilidades por eventuais lesões pessoais e danos nos bens devidos à montagem ou ao uso errado do produto; aconselhamos a strážce podle pokynů žádný interiér do vozíku. Guardar a embalagem original and utilizar em caso de devolução. A montagem do produto deve ser executada respeitando as instruções de montagem: o produto não deve ser modificado de forma alguma. Todos os nossos fechos Privacy são produzidos com um padrão qualitativo elevado. Além dos nossos severos controlos da qualidade, mandamos verificar periodicamente os nossos tecidos por laboratórios independentes para certificar a sua resistência aos rasgos, à pressão da água, à solidez da luz e à resistência aos. Para garantir uma impermeabilidade absoluta, os tecidos são espalmados ou laminados várias vezes. Durante esta operação, pigmentos coloridos individuais podem deslocar-se e isto cria na superfície dos tecidos minúsculos pontos luminosos, que são apenas regularidades dos tecidos tecnicamente inevitáveis e a queimada dos impermeáveis Irregularidade na tecelagem (tais como: nós e espessamentos) são devidas a tolerâncias de fabrico inevitáveis e não são motivo de reclamação; não prejudicam de modo algum a qualidade da Privacidade. Especialmente com os tecidos claros, podem formar-se dobras que em contraluz parecem escuras. São regularidades dos materiais tecnicamente inevitáveis devidas às especificações. Os agentes atmosféricos, com o tempo, podem provocar mudanças de cor.

CUIDADOS E MANUTENÇÃO

A formação de água de condensação no interior da varanda é um fenómeno devido a oscilações entre temperatura externa e interna, pode ser reduzida utilizando um pavimento hermético e ventilação boa. Ochrana soukromí, takže jeho použití je velmi snadné. Vlhký zbytkový pode provokovat mančhas. Se, de qualquer forma, forem obrigados a fechá-lo ainda húmido, após 12 horas, no máximo, "voltar abri-lo" para o deixar secar. A maioria da sujidade é povrchní e pode ser eliminada com água e um pano limpo ou uma escova. Se o tecido estiver muito sujo, přidává se do detergentu neutro à água (sabão de Marselha). Případné zbytkový detergentů no tecido devem ser cuidadosamente enxaguados.

Nunca utilizar substâncias químicas agressivas ou aparelhos para a limpeza de alta pressão.

Janelas de PVC transparentní: nepoužíté detergenty s chladnými nebo rozpouštědly. Lavar só com água limpa e um pano macio.

Fechos-éclairés: Submetidos a contínuas solicitações, estão sujeitos a desgaste. Abrir e fechar delicada e lentamente sem rasgar, evitando um esforço overivo durante a fixação no solo. Mantê-los deslizantes utilizando o normálnímu spreji para fechos-éclairés. Cortinas: Lavar při 30°C s jemným pracím prostředkem.

Acessórios para cortinas, ganchos, olhais e linguetas antiventos são artigos sujeitos a desgaste. Duração závisí na solicitações a que eles estão expostos.

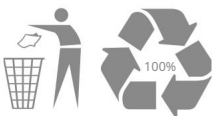



Cstore ZIP
360

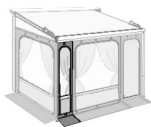

Přední panel 50
obj.č. 08364B01-

Cstore ZIP
410

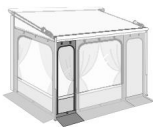

Přední panel 100
obj.č. 08364E01-

Cstore ZIP
440



Přední panel 130
Položka č. 08364G01-

Cstore ZIP
500



Přední panel 190
Položka č. 08364L01-

Cstore ZIP
550

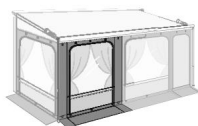

Přední panel 20
obj.č. 08364-01- Přední
panel 190 Položka č.
08364L01-

Záclony Kit Kouř Položka
č. 98655A483 obj.č.
98655A484

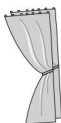

Dveřní sloupek
Předmět číslo. 05161-02-



Kit Magic Privacy Front Položka
č. 06856-01-č.v. 06856-02

Kit Magic Privacy Side

Položka č. 06856-04-



Uvázat

Předmět číslo. 98655-128 Žlutá

Předmět číslo. 98655-129 Černá



Tie Down S

Položka č. 98655-567

obj.č. 98655-133

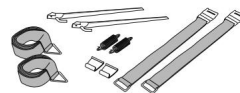

Dveře moskytiéry

Předmět číslo. 07365-01-

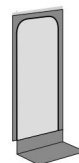

Položka ochrany osobních údajů
organizátora balení č. 07366-01-



Soklový karavan

Položka č. 98655-084

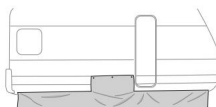



EN Záruka Fiamma
V případě vad materiálu a výroby má zákazník nárok na záruku v souladu s místními zákony a předpisy země, ve které byl produkt zakoupen.

EN Záruka Fiamma
V případě vady zboží může spotřebitel za nezbytných podmínek uplatnit u prodávajícího záruku za podmínek stanovených v souladu s místní legislativou.

FR Záruka Fiamma
En cas d'un défaut de conformité du produit, le consommateur pourra faire valoir ses droits de recours en garantie selon les modalités prévues par les dispositions légales locales, pour autant que les conditions de recours soient satisfaites.

TO Záruka Fiamma
En caso de fallos o defectos de material y de fabricación, el cliente puede hacer valer la garantía de acuerdo con las leyes y reglamentaciones del país en el que el producto haya sido comprado.

TO Garanzia Fiamma
In caso di difetto di conformità dei beni, il consumatore potrà far valere nei confronti del venditore la garanzia secondo le modalità previste dalle disposizioni di legge locali, ove ne ricorrano i presupposti.

NL Záruka Fiamma
V het geval van gebrek aan overeenstemming van de goederen kan de consument zich beroepen op de wettelijke garantie desbetreffende van de verkoper, zoals vastgelegd in de plaatselijke regelgeving, India de omstandigheden dit Rechtvaardigen.

SV Záruka Fiamma
Vidíte, že spotřebitelé mohou zaručit, že místní lagstiftning, om omständigheterna rättigar detta.

TAM Garanti Fiamma
Pokud se vyskytnou vady, pokud jsou materiály a zahraniční výrobky, je nutné požadovat záruky pro prodejce, pokud máme místní lásku a osvědčené postupy v zemi, bude výrobek zahraniční.

NE Fiammas zaručena
Pokud může být vadný produkt rozbitý, může být nutné vydat záruky pro prodejce, pokud je tomu tak, je pro místní rover téměř plný, forutsetningene pro to platí pro Stede.

FI Fiamma takuu
Jos tuotteiden vaatimustenmukaisuudessa havaitaan puutteita, kuluttaja voi vaatia myyjältä takuun mukaisia oikeuksia paikallisen lainsäädännön puitteissa, mikäli vaatimus on perusteltu.

pt Záruka Fiamma
Em caso de defeito de conformidade dos bens, o consumidor poderá fazer valer, em relação ao vendedor, a garantia segundo as modalidades previstas pelas disposições de lei locais, se existirem os pressupostos para tal.



Fiamma SpA - Itálie
Via San Rocco, 56
21010 Cardano al Campo (VA)
fi amma.com

Všechna práva vyhrazena.

Společnost

Fiamma SpA si vyhrazuje právo kdykoli
bez upozornění upravit ceny,
materiály, specifikace a modely nebo
ukončit výrobu jakéhokoli modelu