



Zavazadlový box DE	pondělí a Návod k použití
Zadní skříň EN	Instalace a návod k použití
Zadní kufr	Montážní návod a návod k obsluze
Zadní zavazadlové boxy	Návod k montáži a použití
Zadní nosič zavazadel	Návod na montáž a použití

ULTRA-BOX®



Ultra-Box 320
Ultra-Box 360
Ultra-Box 500



Carry-Bike

EN Návod k produktu pro

CZ Návod k produktu pro

CZ Návod k produktu pro

CZ Návod k produktu pro

Připravte si pokyny pro produkt

Kód	Popis
04147-01-	ULTRA-BOX 320
04148-01-	ULTRA-BOX 360
02801-01-	ULTRA/BOX 500

EN obsah balení

CZ Obsah balení

CS Obsah balení

CZ Obsah balení

CS Obsah balení

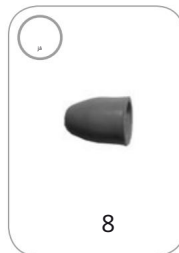
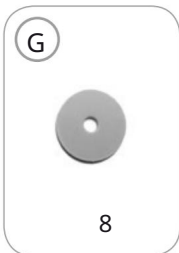
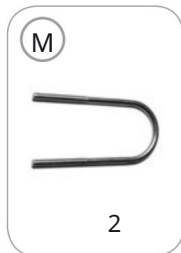
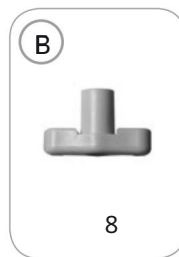

Z	Zkontrolujte prosím, zda jsou všechny jednotlivé díly v perfektním stavu nebo zda nebyly poškozeny během přepravy. V takovém případě kontaktujte prodejce.
V	Zkontrolujte, zda během přepravy nebylo nic poškozeno nebo zdeformováno. V případě poškození kontaktujte prodejce.
FR	Zkontrolujte, zda po přepravě není žádná část zlomená nebo zdeformovaná. V opačném případě kontaktujte prodejce.
JE	Zkontrolujte, zda se během přepravy nezlomily nebo nezdeformovaly žádné detaily. V tomto případě kontaktujte prodejce.
TO	Zkontrolujte, že žádné díly nejsou zlomené nebo zdeformované kvůli chybám při přepravě. V takovém případě kontaktujte svého prodejce.

Z	Abyste ze zavazadlového prostoru vytěžili maximum, přečtěte si prosím pozorně návod k obsluze a uschovejte jej pro pozdější použití.
V	Chcete-li zadní box používat co nejlépe, přečtěte si pozorně uživatelské pokyny a mějte je po ruce pro budoucí konzultace.
FR	Abyste ze svého trezoru vytěžili maximum, doporučujeme vám, abyste si pozorně přečetli návod k použití a uschovali jej pro případnou budoucí konzultaci.
JE	Chcete-li truhlu používat co nejlépe, zveme vás k pozornému čtení návodu k použití a v případě potřeby jej uschovejte.
TO	Pro co nejlepší využití zavazadlového prostoru vás vyzýváme, abyste si pozorně přečetli návod k použití a uschovali jej pro případ potřeby.

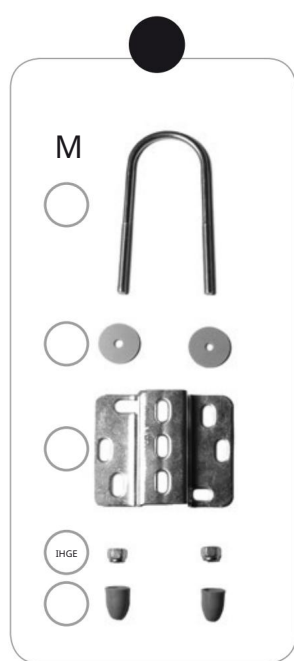
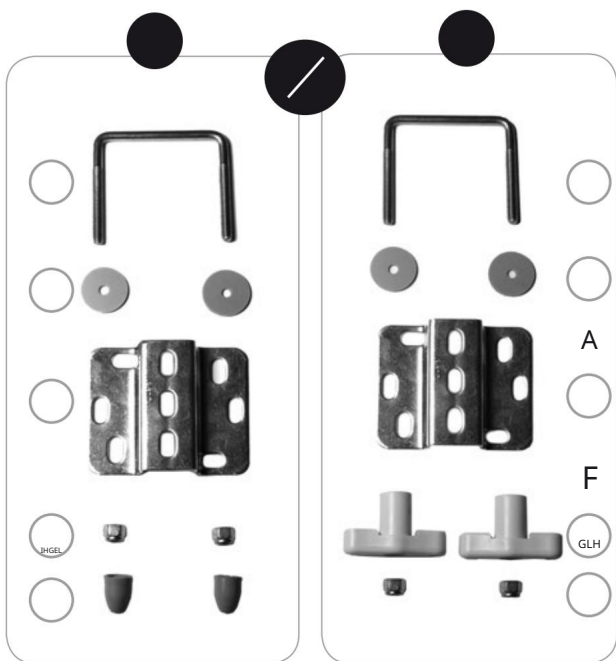
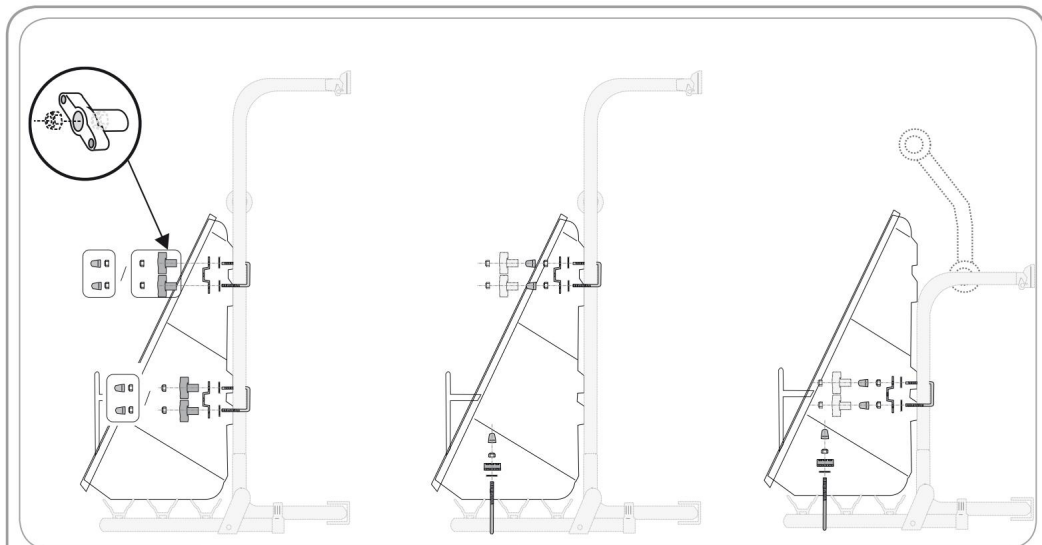



4 B

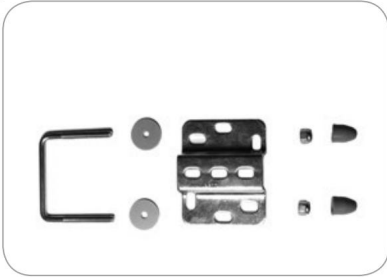

1



2



3



4



5



6

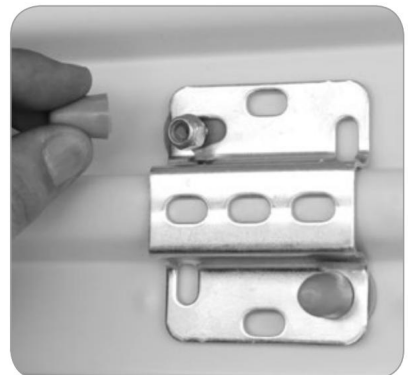

4 B1

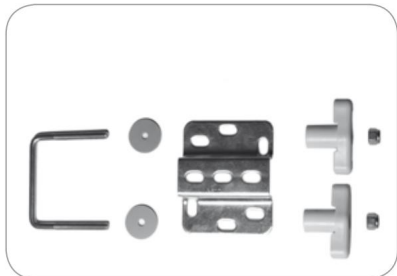

4b



5b



6b



5



4 **B2**

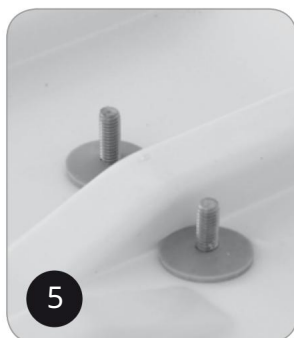
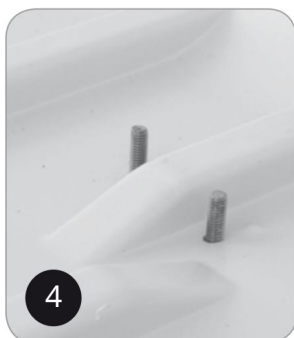
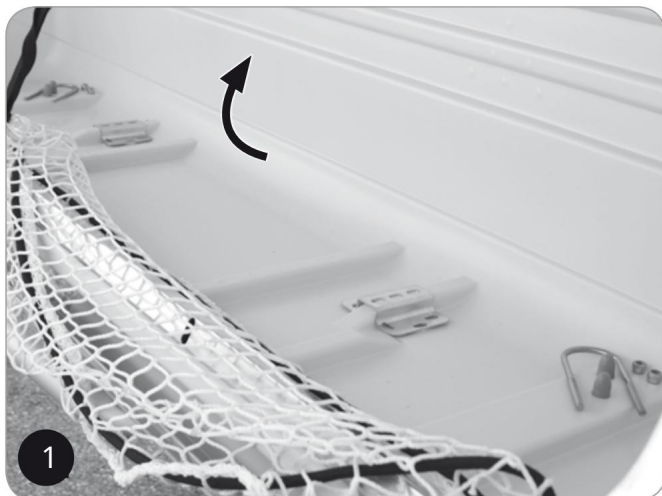



EN Utáhněte max. 2,5 N

EN Uťahování max 2,5 N

CS Maximální utažení 2,5 N

CS Maximální utažení 2,5 N

IT Max utažení 2,5 N

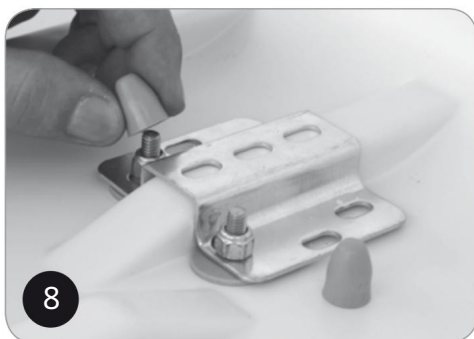

5



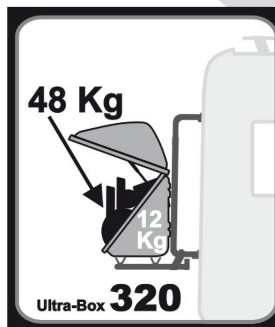
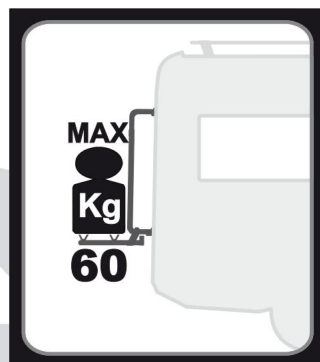
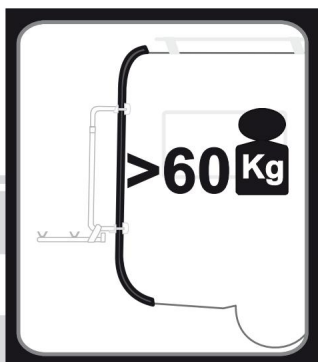

Ultra-Box **320**

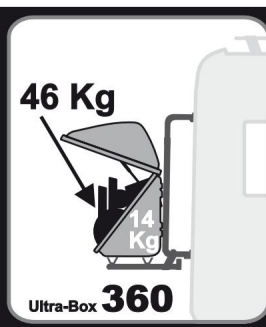

Ultra-Box **360**



Ultra-Box **500**

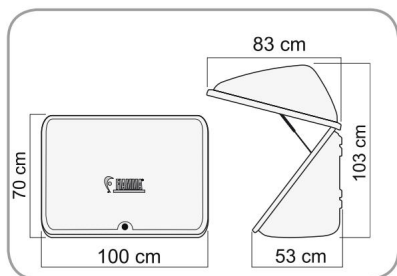

Ultra-Box 320

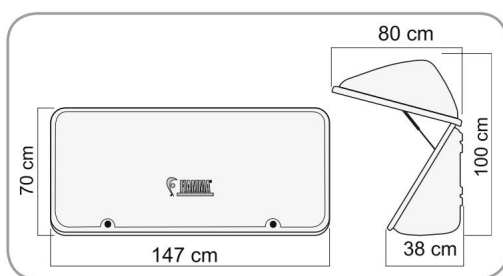

Ultra-Box 360

DE MONTÁŽ NA ŽELEZNIČKU PREMIUM

EN INSTALACE NA KOLEJNICI PREMIUM

EN PRÉMIOVÁ MONTÁŽ NA LIŠTU

JE MONTOVANÝ NA PRÉMIOVÉ LIŠTĚ

EN PRÉMIOVÁ MONTÁŽ NA LIŠTU

1

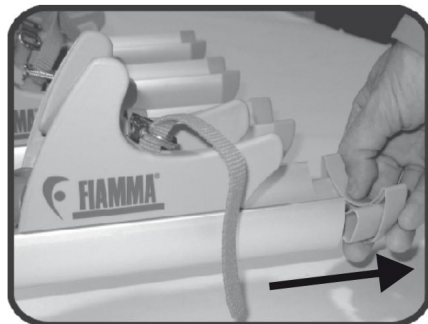

2

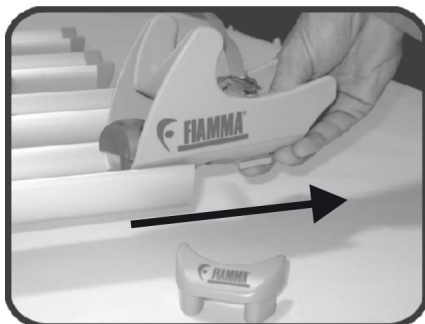

3

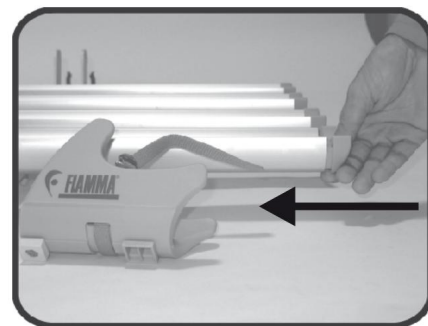

4

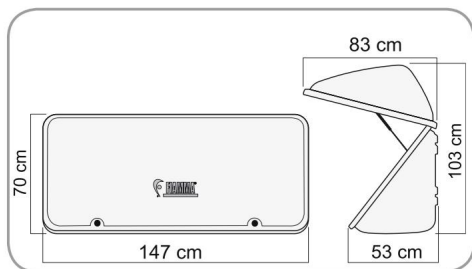
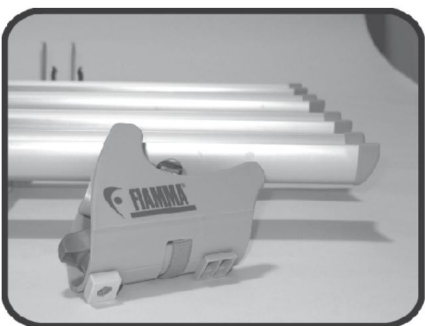

Ultra-Box 500

CZ Návod k použití a rady

CZ Návod a rady

CS Varování a návrhy

CZ Pokyny pro údržbu

EN Doporučení

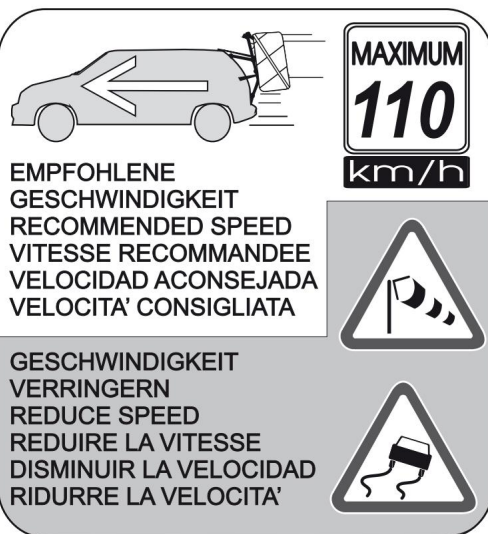
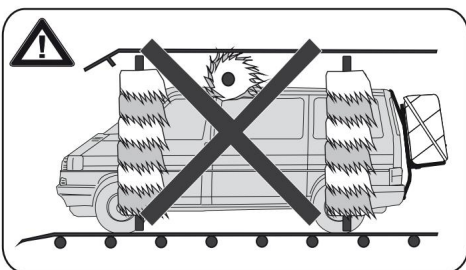
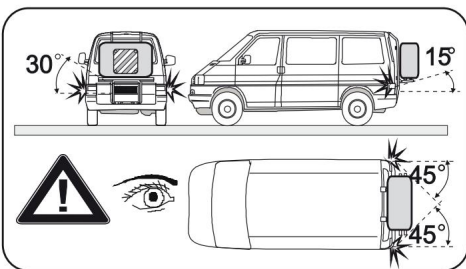
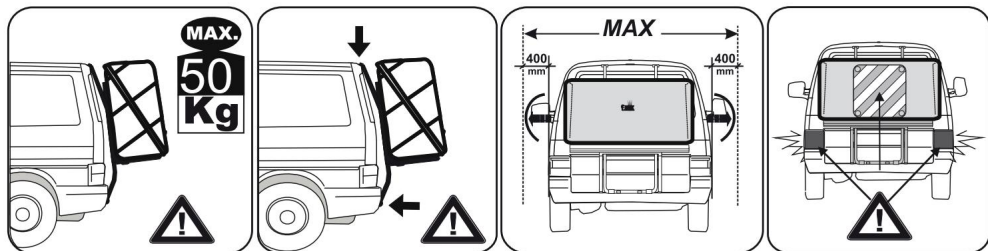

CZ Před použitím prosím zkontrolujte, zda není Ultra Box zdeformovaný nebo poškozený.

CS Před použitím krabice zkontrolujte, zda není zlomená nebo deformovaná.

CS Před použitím trezoru zkontrolujte, zda není poškozený nebo zdeformovaný.

CS Před použitím hrudníku zkontrolujte, zda není zlomený nebo zdeformovaný.

CS Před použitím zavazadlového prostoru zkontrolujte, zda není zlomený nebo zdeformovaný.

- Ujistěte se, že kufr je vždy zavřený.
- Ujistit se , že přídržné konzoly jsou instalovány tam, kde se nemohou pohybovat do stran nebo do stran.

Kromě toho se nesmí dotýkat střechy vozidla, pantů a souvisejících šroubů nebo šroubů.

- Pravidelně kontrolujte upevnění nosiče jízdních kol.
- Zejména po prvních 10 km se ujistěte, že se držáky nepohnuly.
- Během prvních kilometrů zkontrolujte, zda jsou kola bezpečně upevněna.
- Kufr otvírejte pouze tehdy, když je nosič zcela napnutý a nezatížený, jinak hrozí poškození laku.
- NIKDY NEZAKRÝVEJTE ŠTÍTEK S ČÍSLEM A KONCOVÁ SVĚTLA
- Pokud nosič nepoužíváte, odstraňte jej.
- Zátěž musí být rovnoměrně rozložena. Ujistěte se, že náklad nevyčnívá více než 400 mm za vnější okraj bočních obrysových nebo koncových světel.

Dávejte pozor na změněné jízdní chování vozidla (chování v zatáčkách a brzdění) při naloženém nosiči kol.

- Počítejte také s delší brzdou dráhou.
- V některých případech použití stěrače zadního skla brání nosič jízdních kol invalidní; Před použitím stěrače zadního okna proto musíte zkontrolovat akční rádius lišty stěrače.
- FIAMMA nepřebírá žádnou odpovědnost za škody způsobené nesprávnou montáží, nesprávným používáním, přepravou nebo nesprávnou údržbou nosiče jízdních kol.
- Pravidelně kontrolujte upevňovací šrouby.
- Malá zavazadla musí být zajištěna proti sklouznutí v boxu.

- Ujistěte se, že zavazadlový prostor je vždy zavřený.
- Ujistěte se, že podpěrné konzoly jsou umístěny tak, aby se nemohly pohybovat nebo posunout do stran.

Také se nesmí dotýkat střechy vozidla, pantů a odpovídajících šroubů nebo šroubů.

- Pravidelně kontrolujte nosič jízdních kol, abyste se ujistili, že je pevně připevněn, zejména po prvních 10 km.
- Ujistěte se, že pásy nejsou uvolněné a že se držáky neposunuly.
- NEZAKRÝVEJTE ŠTÍTEK S ČÍSLY ANI SVĚTLA.
- V případě delšího nepoužívání doporučujeme nosič kol odháknout.
- Zátěž musí být rovnoměrně rozložena a nesmí přesáhnout maximální šířku vozidla.
- Buďte opatrní při jízdě a pozor na poryvy větru. Myslete také na to, že potřebujete delší brzdovou dráhu.
- V některých případech nosič jízdních kol překáží při používání zadního stěrače.
Před zapnutím zadního stěrače pečlivě zkontrolujte poloměr kartáče.
- FIAMMA neručí za škody vzniklé nedodržením platných zákonů, pokynů k instalaci, přepravě a údržbě nebo nesprávným používáním nosiče kol.
- Pravidelně kontrolujte celou sestavu a zda jsou matice stále dobře upevněny.
- Drobné předměty řádně upevněte, aby se zabránilo jejich pohybu.

- Ujistěte se, že kufr je vždy zavřený.
- Ujistěte se, že přídržné podpěry jsou umístěny v oblastech, kde nedochází k přenosu nebo není možný boční pohyb.
Navíc se nesmí dotýkat střechy auta, pantů, šroubů a šroubů.
- Pravidelně kontrolujte stav nosiče kol, zejména po prvních 10 kilometrech a ujistěte se, že se montážní držáky nepohnuly.
- Ujistěte se, že vázání jízdního kola jsou pevná: během cesty, po krátké době samozřejmě zastavte a zkontrolujte jeho stabilitu.
- NESKRÝVEJTE TALÍŘ ANI SVĚTLA.
- Pokud chcete nosič jízdních kol delší dobu nepoužívat, doporučujeme vám jej vyvěsit.
- Náklad musí být rozložen rovnoměrně a nesmí přesáhnout maximální šířku vozidla.
- Při cestování dávejte pozor na zatáčky a boční vítr.
Navíc počítejte s větší brzdovou dráhou.
- V určitých případech je činnost stěrače zadního okna ztížena nosičem jízdních kol; před spuštěním stěrače čelního skla věnujte pozornost pracovnímu poloměru stírátko.
- FIAMMA neodpovídá za škody v případě nedodržení pokynů platných zákonů týkajících se instalace, přepravy nebo údržby nebo v případě nesprávného použití nosiče jízdních kol.
- Pravidelně kontrolujte, zda jsou matice utaženy a zda je sestava zajištěna.
- Malé předměty řádně zajistěte uvnitř kufru, aby se během cesty nepohnuly.

- Ujistěte se, že zavazadlový box je vždy zavřený.
- Ujistěte se, že upevňovací třmeny jsou ve správné poloze a na místě bez možnosti bočního posunutí; Navíc se nemusí dotýkat střechy vozidla.
zadku, panty a odpovídající šrouby nebo šrouby.
- V některých případech použití stěrače brání nosiče jízdních kol, před spuštěním stěrače dávejte pozor na akční rozsah kartáče.
- Pravidelně kontrolujte stav upevnění nosičů jízdních kol, zejména po prvních 10 km, a ujistěte se, že se stupačky nepohnuly.
- NEZAKRÝVEJTE ANI LICENČNÍ LICENČNÍ LICENCI ANI SVĚTLA.
- Pokud se nepoužívá, vyvěste přenosné kolo z vozidla.
- Náklad musí být rozložen rovnoměrně a nesmí přesáhnout maximální šířku vozidla.

- Při jízdě s vozidlem buďte velmi opatrní v zatáčkách a foukání větru. Také musíme být opatrnější s brzdou dráhou.

- Fiamma nenesie odpovědnost za škody způsobené nedodržением platných předpisů, upozornění na nesprávnou instalaci, přepravu, údržbu nebo použití, za které odpovídá kupující.

- Pravidelně kontrolujte upevnění šroubů.
- Zajistěte malé předměty, abyste zabránili jejich pohybu uvnitř hrudníku.

- **Budte velmi opatrní, aby byl zavazadlový prostor vždy uzavřen.**
- Ujistěte se, že těsnící konzoly jsou umístěny v oblastech, kde není povolen žádný posun nebo boční pohyb; dále se nesmí dotýkat střechy vozu, pantů a souvisejících šroubů nebo šroubů.
- **V některých případech brání použití stěrače zadního okna nosič jízdních kol, věnujte zvýšenou pozornost dosahu kartáče, než spustíte stěrač zadního okna.**
- Pravidelně kontrolujte stav upevnění nosiče jízdních kol, zejména po prvních 10 km, a ujistěte se, že se upevňovací držáky nepohnuly.
- **NEZAKRÝVEJTE SPZ A SVĚTLA**
- Pokud nosič kol nepoužíváte, odepněte jej.
- Náklad musí být rozložen rovnoměrně a nesmí přesáhnout maximální šířku vozidla.
- Při jízdě si dávejte větší pozor na vlásenky a poryvy větru.
Počítejte také s delší brzdou dráhou.
- FIAMMA neodpovídá za škody způsobené nedodržením platných zákonů, montáží, přepravou, údržbou nebo nesprávným návodem k použití, za které odpovídá kupující.
- Pravidelně kontrolujte upevnění šroubů.
- Zajistěte malé předměty, aby se nemohly pohybovat uvnitř zavazadlového prostoru.

ZÁRUČNÍ Fiamma
 Záruka Fiamma
 EN Z Fiamma

A Záruka Fiamma
 EN Záruka Fiamma

Z

V případě neshody zboží může spotřebitel za nezbytných podmínek uplatnit reklamaci u prodávajícího za podmínek stanovených v souladu s místní legislativou.

V

V případě vad materiálu a výroby má zákazník nárok na záruku v souladu s místními zákony a předpisy země, ve které byl produkt zakoupen.

FR

V případě neshody produktu může spotřebitel uplatnit svá záruční práva v souladu s podmínkami stanovenými místními právními předpisy, pokud jsou splněny podmínky pro odvolání.

JE

V případě poruch nebo vad materiálu a výroby může zákazník uplatnit záruku v souladu se zákony a předpisy země, ve které byl produkt zakoupen.

TO

V případě neshody zboží bude moci spotřebitel uplatnit u prodávajícího záruku způsobem stanoveným místními právními předpisy, pokud budou splněny podmínky.

EN náhradní díly

CZ Náhradní díly

CZ Náhradní díly

CZ Náhradní díly

CZ Náhradní díly

05511-01-

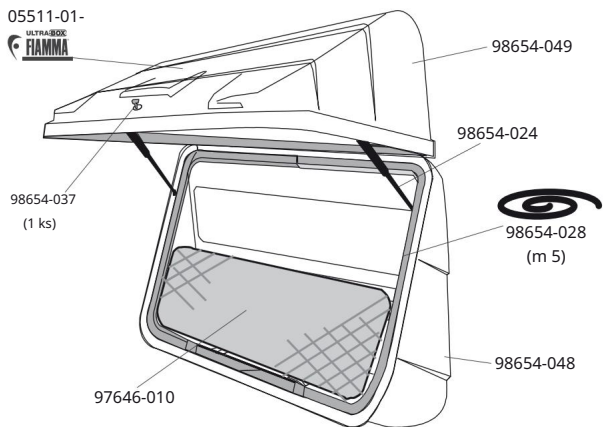

Ultra-Box 320

98654-010

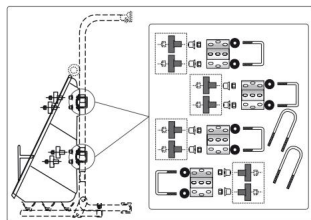

98654-037

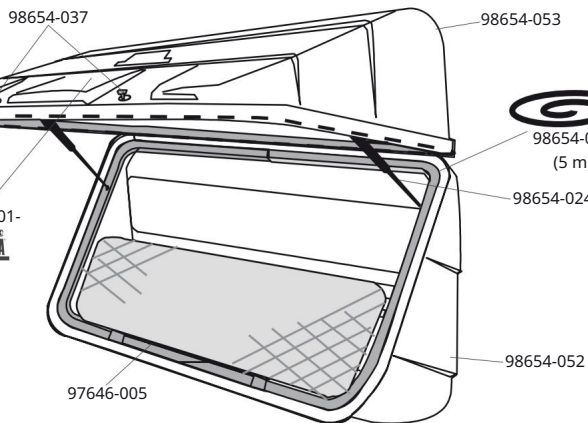

Ultra-Box 360

98654-010

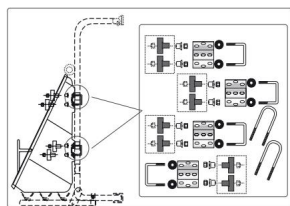

05511-01-

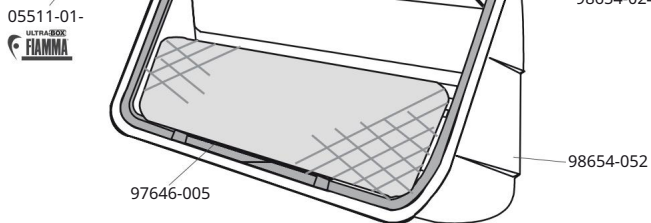

Ultra-Box 500

98654-010

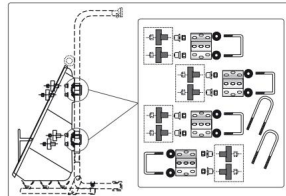



Všechna práva vyhrazena.

Společnost Fiamma SpA si vyhrazuje právo kdykoli bez upozornění upravit ceny, materiály, specifikace a modely nebo ukončit výrobu jakéhokoli modelu.

ULTRA-BOX 320
04147-01-

ULTRA-BOX 360
02801-01-

ULTRA-BOX 500
04148-01-