

Digitální TV s úhlopříčkou 18,5,
21,5 a 24 palců s DVD přehrávačem L188DRS /
L218DRS / L248DRS



Návod k obsluze řady 8

astex[®]

astex[®]



Digitální TV 18,5, 21,5 a 24 palců
s DVD přehrávačem L188DRS / L218DRS / L248DRS

Návod k obsluze řady 8

astex[®]

Obsah

úvod			
Bezpečnostní	4		
rozsah dodávky			
bezpečnostní instrukce			
Pozor	5		
Zdroj napájení			
Zástrčka	5		
Britská napájecí zástrčka			
Komponenty a ovládací prvky			
Přední a boční pohled	6		
Zpětný pohled	7		
dálkové ovládání	8		
dálkové ovládání			
Vložte baterie	10		
Pomocí dálkového ovládání			
Obsluha televize			
Zapnout	11		
Vypnout			
Nastavit stanici			
Naladění satelitní TV	12		
Provedte vyhledávání stanic			
Pokročilé nastavení			
Přidejte nový transpondér			
FAQ	14		
Základní operace			
Výběr kanálu	15		
Skočit zpět			
hlasitost			
Ztlumit			
Oblíbené			
podtitulek			
Informace o programu	16		
Zvuk			
TV / 			
Nabídka nastavení TV	17		
Obrázek			
hlasitost			
Kanál – Nastavení	18		
DVB-T zařízení	19		
Zámek kanálu			
Funkce	20		
Elektronický programový průvodce			
Analogový teletext (pouze v režimu AV)	21		
Digitální text	22		
Společný hřídel rozhraní	23		
Nastavení HDMI/AV			
Audio vstup			
Záznam na paměťové médium	24		
Režim DVD			
Kompatibilní formáty disků	26		
Režim přehrávání disku			
Přehrávání disku	27		
Výběr barevného systému			
Pozastavit/Přehrát			
Režim přehrávání disku	28		
informace			
Ovládání hlasitosti			
Ztlumit			
Nabídka přehrávání DVD			
Funkce PBC	29		
Volba kapitoly nebo titulu pomocí číselných tlačítek			
Výběr jazyka zvuku	30		
Hrát okamžitě (přímá hra)			
Funkce zoom			
Rychlé přehrávání	31		
Opakování			
Opakování vybraných oblastí			
Vyberte titulky			
soubory JPEG			
Zobrazení souboru JPEG	32		
Nabídka funkcí DVD			
Funkce USB			
Použití paměťového média USB	35		
Vypořádání se s chybou			
Likvidace a záruka			
likvidace	37		
záruka			
Technická data			
L188DRS	38		
L218DRS	39		
L248DRS	40		

úvod

Děkujeme vám za zakoupení tohoto LED televizoru

Funkce DVD.

Věnujte prosím čas přečtení návodu k obsluze.

Bezpečnostní

Abyste zajistili svou bezpečnost a bezpečnost ostatních, přečtěte si prosím **předem** bezpečnostní pokyny uvedete zařízení do provozu.

Návod také uchovávejte v bezpečí a na dosah ruky.

rozsah dodávky

S touto dodávkou obdržíte: • LED televizi

- Návod k obsluze • Rychlý průvodce • Dálkové ovládání •
- 2 baterie AAA • Síťový adaptér • 12V propojovací kabel

bezpečnostní instrukce

Důležité informace pro vaši bezpečnost. Před použitím si pozorně přečtěte.

Vezměte prosím na vědomí následující bezpečnostní upozornění, které si můžete přečíst na zadní straně televizoru.



Nebezpečí! Nebezpečí usmrcení elektrickým proudem - neotevírejte! Abyste snížili riziko úrazu elektrickým proudem, za žádných okolností tento kryt nesnímejte. Nejsou tam žádné části, které byste mohli odstranit. Opravy přenechejte pouze kvalifikovaným odborníkům.



Tento symbol označuje, že důležité informace o provozu a údržbě zařízení lze nalézt v poskytnutých písemných dokumentech.



Tento symbol varuje před nebezpečným elektrickým napětím, které může způsobit úraz elektrickým proudem v bezprostřední blízkosti zařízení.

Pozor

- Nepoužívejte toto zařízení v blízkosti vody
- Nikdy jej neprovozujte v blízkosti zdrojů tepla, jako jsou topidla, kamna a podobně.
- Čistěte pouze mírně navlhčeným hadříkem. • Nikdy neblokujte ventilační otvory přístroje. • Uvedení do provozu pouze v souladu s

Stručná úvodní příručka nebo tato uživatelská příručka.

- Ujistěte se, že je napájecí kabel zařízení zajištěný a že na něj nikdo nešlape ani přes zásuvky a vstup na televizoru. • Napájecí kabel by neměl ležet mimo stůl

viset dolů nebo nad ním vyčnívat. • Odpojte napájecí kabely během bouřky nebo

při delších přestávkách v používání. • Při sledování ostatních vypněte zařízení

Používejte rádiová zařízení v bezprostřední blízkosti, abyste zabránili rušení.

- Opravy a servisní práce přenechejte výhradně kvalifikovanému odbornému personálu. Tato práce je nezbytná, pokud bylo zařízení jakýmkoli způsobem poškozeno.



Nebezpečí! Abyste snížili riziko požáru nebo úrazu elektrickým proudem, nevystavujte zařízení vlhkosti ani dešti. Zařízení nesmí přijít do kontaktu s kapajícími nebo stříkajícími kapalinami. Na zařízení nepokládejte předměty naplněné vodou, jako jsou vázy s květinami.

- Na zařízení nepokládejte svíčky ani jiné zdroje otevřeného ohně.



Nebezpečí! Změny nebo úpravy zařízení, které nebyly výslovně schváleny výrobcem, mohou ovlivnit vaši záruku.

Nebezpečí! Odlišné ovládání nebo seřizování zařízení nebo provádění jiných činností, než které jsou uvedeny v tomto návodu, vás mohou vystavit nebezpečí.

Zdroj napájení

Zástrčka

Správné napájení ze sítě naleznete na zadní straně zařízení.

Britská napájecí zástrčka

Napájecí kabel tohoto zařízení je vybaven lisovanou zástrčkou s vestavěnou pojistkou pro britské hlavní elektrické napájení. Pojistku je nutné vyměnit pouze za pojistku BSI 362 stejného typu testovanou ASTA/BSI. Pokud potřebujete náhradní kryt pojistky, ujistěte se, že má stejnou barvu jako konektor. Pokud je třeba odříznout napájecí zástrčku, zlikvidujte ji ihned po vyjmutí pojistky, abyste zabránili úrazu elektrickým proudem při náhodném použití této zástrčky.

Komponenty a ovládací prvky

Přední a boční pohled

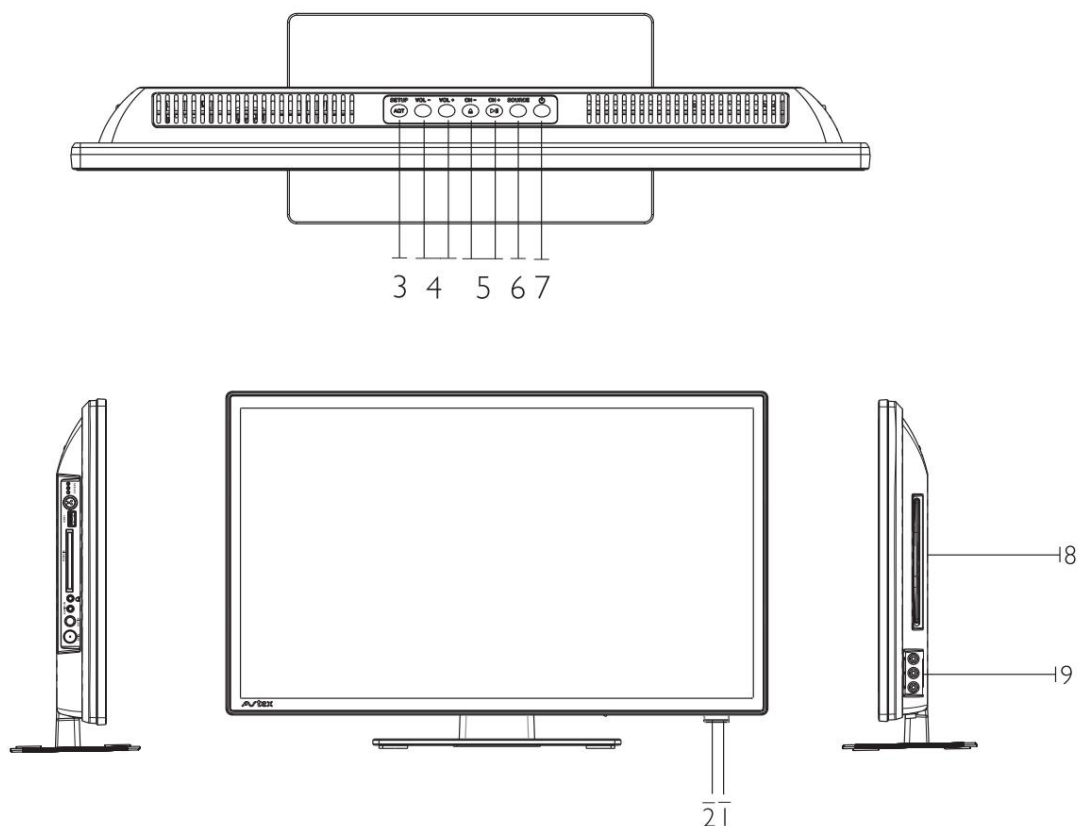

1 pohotovostní LED dioda

2 senzor dálkového ovládání

3 NASTAVENÍ

AQT

12

4 VOL+/-

5CH+/-

EJECT

6 ZDROJŮ

7 POKOTOVOSTNÍ REŽIM

8 disků uvnitř/venku

9 AV vstup

TV - Zapnutí nebo vypnutí nabídky nastavení

Stisknutím déle než tři sekundy spustíte vyhledávání stanic

Pro normální přehrávání nebo pozastavení přehrávání na DVD a USB

Upravte hlasitost

Vyberte stanici

Spuštění nebo pozastavení přehrávání DVD/USB

Vysune DVD, zastaví přehrávání přes USB

Zapnutí nebo vypnutí nabídky vstupu signálu

Přepněte televizor do režimu spánku/pohotovostního režimu

Komponenty

Zpětný pohled

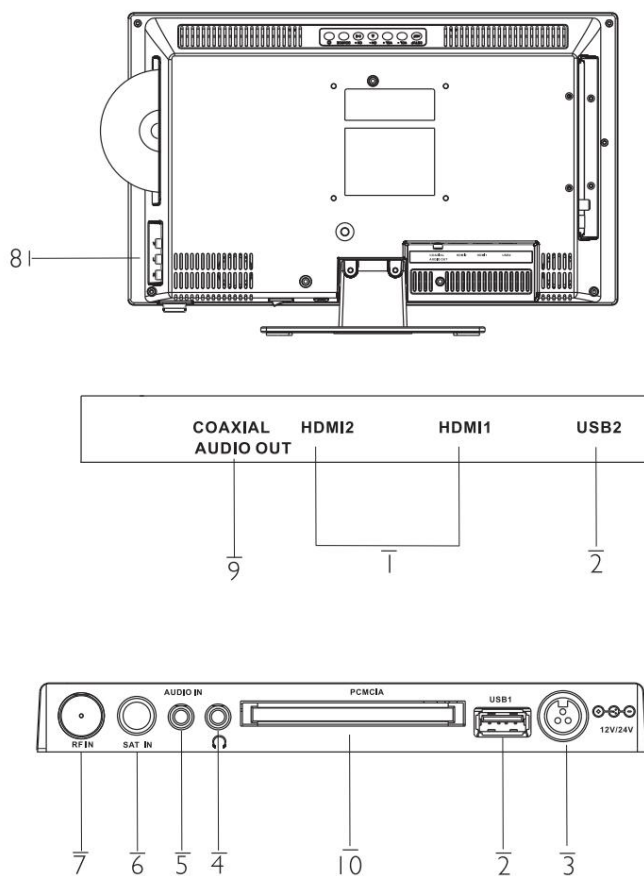

1 HDMI 1 / HDMI 2

2 USB porty

3 Vstup stejnosměrného proudu (DC) 12 V / 24 V

4 připojení sluchátek

5 Audio vstup

6 satelitů – vstup

7 Připojení RF antény

8 AV vstup

9 Audio výstup (koaxiální)

10 karet PCMCIA

Slot pro modul podmíněného přístupu (CAM)

Komponenty a ovládací prvky

dálkové ovládání

1 pohotovostní režim	Přepne zařízení do režimu spánku/pohotovostního režimu
2 VYSUNOUT	Vysune DVD, když je zařízení v režimu DVD
3 5 tlačítko	Rychlé převíjení vzad v režimu DVD/USB
4 12 tlačítko	Přehrávání nebo pauza v režimu DVD/USB
5 6 tlačítko	Rychlý posun vpřed v režimu DVD nebo USB
6 7 tlačítko	Přechod na předchozí kapitolu/titul v režimu
7 3 tlačítko	Zastaví přehrávání v režimu DVD/USB
8 8 tlačítko	Přechod na další kapitolu/titul v režimu DVD/USB
9 číselných kláves	
10 Zpět	Návrat k předchozímu programu
11 Zdroj	Nabídka výběru pro nastavení vstupního signálu
12 Tune/AQT	Stisknutím a podržením po dobu delší než 3 sekundy aktivujete automatické nastavení. Vyhledávání kanálů začít. V satelitním režimu se spustí Easyfind
13 Průvodce/Q-PLAY	Digitální programový průvodce; okamžitý začátek filmu Režim DVD/SAT
14 Tlačítko OK	Potvrdí výběr / seznam satelitních kanálů
15 dsaw	Tlačítka pro výběr v navigaci v nabídce
16 NASTAVENÍ TELEVIZORU	Otevřete nabídku „Nastavení TV“.
17 Ukončete nabídku Opustit	
18 NASTAVENÍ DVD / NASTAVENÍ SAT	Vyvolejte nabídku nastavení DVD
19 Hlasitost +/-	Určete objem
20 Ztlumit	Vypněte zvuk
21 CH	Změnit kanál
22 REC	Spustíte nahrávání digitální televize; Skrýt okno nahrávání
23 ČASOVÝ POSUN	Spustíte časově posunutou televizi na digitální televizi
24 SEZNAM	Zobrazit seznam všech nahrávek na digitální televizi
25 KANÁL	Vyvolejte seznam stanic
26 TEXT/MENU	Zobrazit/ukončit teletext v digitální a analogové TV; Vyvolejte hlavní nabídku v režimu DVD/SAT
27 MIX/SUBT	Současné zobrazení TV obrazu a teletextu; Nabídka titulků v režimu digitální TV a DVD
28 HOLD/INFO	Určete aktuální stránku teletextu na analogové TV; Aktuální Informace o programu v režimu digitální TV a DVD/SAT
29 REJSTŘÍK/STR	Obnoví teletext na hlavní stránku; Procházejte režim TV.
30 ZRUŠIT/AUDIO	skrýt teletext; Vybete zvukové stopy/jazyk v Vůně TV nebo DVD Režim DVD/SAT
31 Velikost/TV/	Zvětšit teletext; Přepínání mezi režimem TV a rádia Digitální TV/SAT
32 Odhalit/oblíb	Zobrazit skryté teletextové informace (pouze analogová TV); Zobrazit seznam oblíbených v režimu TV/SAT
33 Podstránka/Stránka	Podřízený Zobrazit stránky v teletextu analogové TV; Přejděte na předchozí stránku v seznamu kanálů/nahrávek v režimu TV
34 PROCHÁZET/RED	Zapnutí/vypnutí funkce prohlížeče v režimu DVD; ČERVENÉ tlačítko dovnitř Teletext režimu TV/SAT
35 AB/ZELENÁ	Opakujte zvolené časové období v režimu DVD; ZELENÉ tlačítko TV režim/SAT
36 ZOOM/MODRÁ	Přiblížení/oddálení v režimech DVD a USB; MODRÉ tlačítko v teletextu v režimu TV/SAT
37 OPAKOVÁNÍ/YELLO	Opakujte v režimech DVD a USB; ŽLUTÉ tlačítko dovnitř Teletext režimu TV/SAT

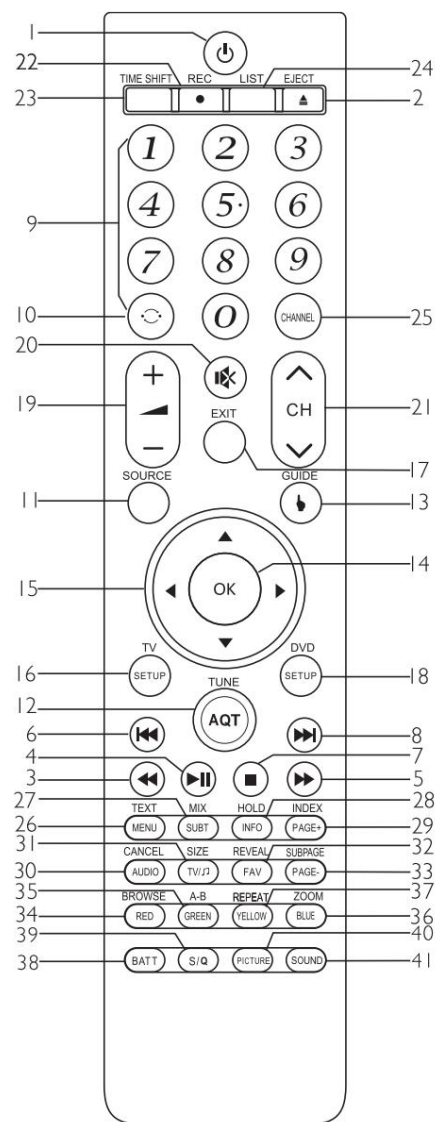

38 BATT	Indikátor napájení
39 S/Q	Zobrazení síly signálu a Kvalita signálu
40 OBRÁZKŮ	Změna režimu obrazu
41 ZVUK	Změna režimu zvuku

TV Aansluiten

Připojte anténu



Nebezpečí! Před připojením dalších zařízení se ujistěte, že jsou televizor a všechna další (všechna) připojená zařízení odpojena.

Umístěte televizor na stabilní a rovný povrch, mimo přímé sluneční světlo a zdroje tepla. Abyste zabránili rušení televizního obrazu, vyhněte se blízkosti elektrických zařízení, jako jsou mikrovlnné trouby.

Připojte kabel antény k RF portu

Na zadní straně jednotky. Připojte to

Satelitní kabel s odpovídajícím satelitním připojením na zadní straně televizoru.

Chcete-li připojit anténu přímo přes záznamové zařízení (DVD rekordér), připojte TV/DVD, jak je znázorněno níže. Směrové televizní antény poskytují nejlepší výsledky příjmu, například na střeších.

- V oblastech se slabým signálem a zesilovač signálu vhodný pro dosažení požadované kvality obrazu (není součástí dodávky).

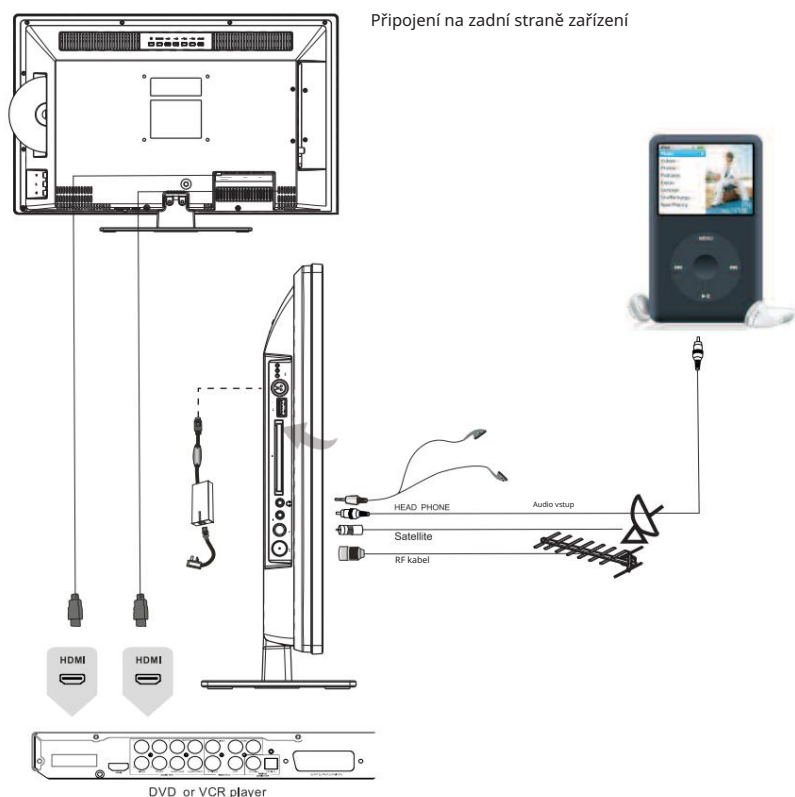

Připojte externí zařízení

Rychlý průvodce popisuje nejrychlejší a nejjednodušší způsob připojení externích zařízení. Tyto a další možnosti naleznete níže.

HDMI

Tento televizor můžete připojit ke kompatibilnímu

zařízením pomocí kabelu HDMI.

Tato metoda zaručuje nejlepší kvalitu obrazu. Jednoduše připojte kabel HDMI externího zařízení

s odpovídajícím vstupem na televizoru.

dálkové ovládání

Vložte baterie

1 Kryt prostoru pro baterie se nachází na zadní straně.

2 Vložte dvě baterie velikosti AAA dovnitř.

3 Nasuňte kryt zpět na přihrádku na baterie.

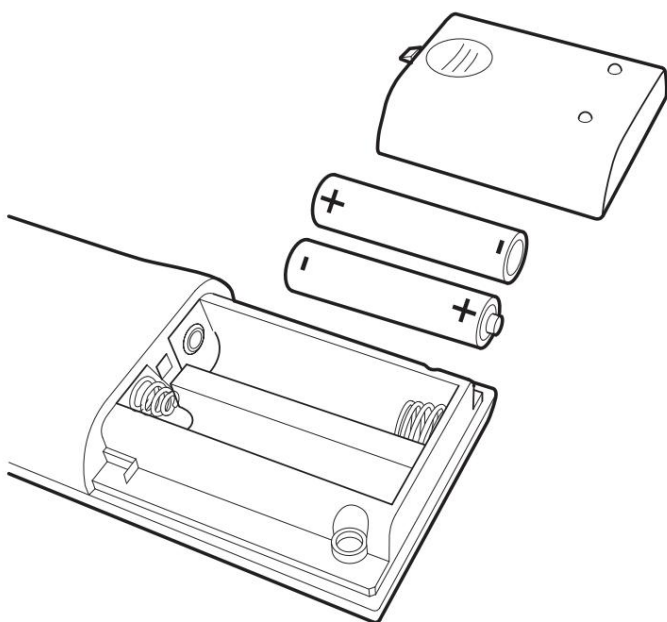

Pomocí dálkového ovládání

Chcete-li použít dálkový ovladač, namiřte jej na televizor a stiskněte požadovaná tlačítka. Chcete-li to provést, nevzdalujte se od zařízení více než 6 metrů. The

Úhel dopadu nesmí být větší než 30 stupňů (od středu zařízení).

Poznámka: Slunce nebo silné zdroje světla mohou ovlivnit signál

dálkového ovladače.

V takovém případě otočte zařízení z

Světelný zdroj pryč.



Nebezpečí! Nenechávejte baterie dlouho nepoužívané v dálkovém ovladači, mohly by vytéct a poškodit zařízení. Baterie pravidelně kontrolujte a v případě potřeby je vyměňte.



Nebezpečí! Nepoužívejte různé typy baterií. Vždy vyměňte všechny baterie najednou. Směs

žádné staré a nové baterie.



Nebezpečí! Prázdné baterie musí být zlikvidovány zvláště opatrně - v souladu s předpisy ve vaší oblasti. Baterie nikdy nevhazujte do běžného domovního odpadu nebo do ohně.

Obsluha televize

Zapnout

Poznámka: Pokud není uvedeno jinak, všechny informace se týkají tlačítek na dálkovém ovladači.

- Umístěte **hlavní** vypínač na spodní stranu. Poté se LED pohotovostního režimu na přední straně rozsvítí červeně.
- Stiskněte tlačítko **pohotovostního režimu** na dálkovém ovladači. Pohotovostní LED se poté rozsvítí zeleně.

Vypnout

Chcete-li přepnout zařízení do pohotovostního režimu, stiskněte tlačítko **pohotovostního režimu**. Pohotovostní LED se rozsvítí červeně.

Pokud televizi delší dobu nepoužíváte, například v noci, nenechávejte ji zapnutou, abyste šetřili energii, vypněte ji přepnutím hlavního **vypínače**.

Nastavit stanici

Při prvním zapnutí zařízení se zobrazí následující obrazovka. Stisknutím tlačítek **dsaw** vyberte jazyk zobrazení. Vyberte 'Automaticky' Hledat' a stiskněte tlačítko **OK**.

Poznámka: Nastavení země nelze změnit.

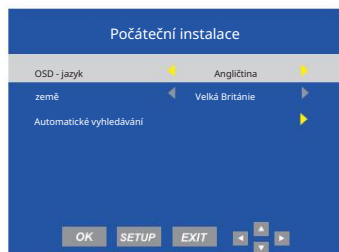

Jakmile se zobrazí tato obrazovka, stisknutím tlačítka **s** nebo **w** vyberte linku a **stisknutím** tlačítka **aad** vyberte zemi nebo kanál.

Stiskněte **OK** pro potvrzení výběru. Automatické vyhledávání se spustí a nemusí být přerušeno.



Pokud se objeví tato obrazovka, počkejte na dokončení vyhledávání kanálů. Může to trvat několik minut.

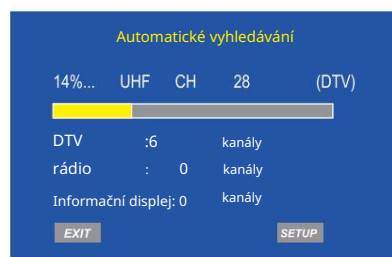

Jakmile je vyhledávání dokončeno, zařízení určí cílovou oblast. Pokud je k dispozici více než jeden regionální kanál, vyberte primární region s **reklamou** a poté stiskněte **OK**. Pro výběr stiskněte **EXIT**.

Opustit menu.



Jakmile je zadán cílový region nebo je dokončeno vyhledávání, zobrazí se první dostupná digitální stanice. Všechny ostatní dostupné kanály se zobrazí v seznamu programů, ke kterému se dostanete pomocí tlačítka **CHANNEL**. Pro více informací

Věnujte prosím pozornost dalším částem tohoto návodu k obsluze.



Vyhledávání stanic můžete kdykoli znovu spustit stisknutím a podržením tlačítka **Auto Tune** (AQT). Vyberte požadovaný region a stiskněte **OK**. Poté se spustí automatické vyhledávání.

Obsluha televize

Naladění satelitní TV

Pro snadnější obsluhu je 188/218/248DRS dodáván se standardním seznamem kanálů. Seznam je k dispozici při prvním zapnutí a lze k němu přistupovat i poté

Lze třídit a měnit podle osobních přání.

Pokud kanály chybí nebo chcete jiné kanály

pro přidání musíte spustit automatické vyhledávání kanálů.

Proveďte vyhledávání stanic

Stiskněte tlačítko TV Setup a vyberte „Kanály“ pomocí tlačítka OK. Nyní vyberte satelit, který chcete skenovat. Zkontrolujte, zda je vypnutý signál a zobrazení kvality. Přejděte na Hledat „Transponde“ a stisknutím tlačítka OK spustíte vyhledávání. Nyní je prohledán celý satelit.



Vyhledávání přidá všechny nově nalezené kanály na satelitu na konec standardního seznamu kanálů.

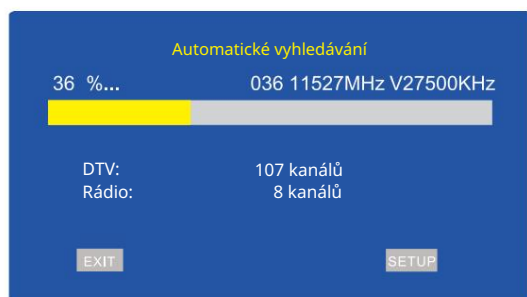

Všechny kanály lze třídit a měnit podle vašich přání. Přečtěte si prosím stranu 17 v tomto návodu.

Pokročilé nastavení

Se standardním nastavením vaše zařízení najde všechny FTA nebo šifrované kanály. Pokud tomu tak není

Změny satelitů můžete provést v nabídce „Pokročilá nastavení“.

Nesprávné nebo nesprávné nastavení v této nabídce může způsobit, že vaše zařízení přestane správně fungovat!

Nabídka Upřesnit nastavení vyžaduje heslo. Ve stavu při dodání je to „0000“



Přidejte nový transpondér

Aby byl váš televizor odolný i do budoucna, je zde možnost přidat nové transpondéry. Podle pokynů vytvořte transpondér.

Otevřete nabídku „Pokročilá nastavení“.

(Heslo: 0000)

Stiskněte **ZELÉNÉ** tlačítko pro vstup do Satellite and TP Manager. Vyberte odpovídající satelit a stiskněte **d** pro zobrazení seznamu transpondérů.

Obsluha televize



Stisknutím **MODRÉHO** tlačítka spustíte vyhledávání

na nově vytvořeném transpondéru. Všechny nové kanály budou přidány na konec seznamu kanálů.



Stiskněte **ČERVENÉ** tlačítko pro přidání symbolové rychlosti, frekvence a polarity.

Uložit pomocí **OK**

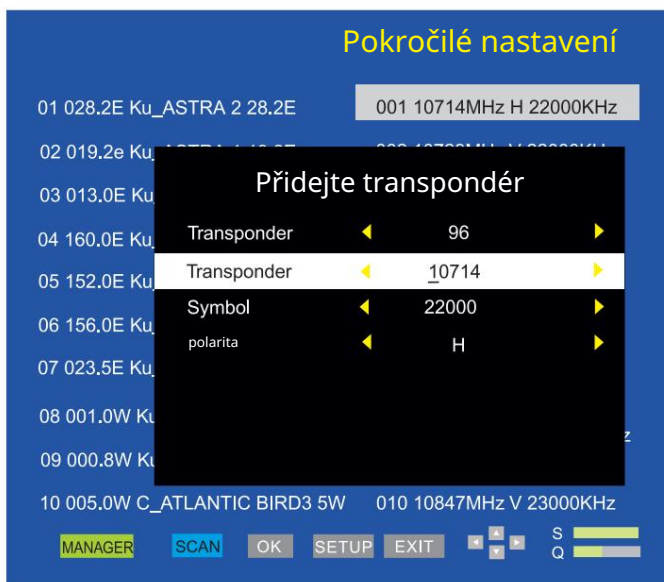

Obsluha televize

FAQ

Pro nastavení satelitu 1 Nebyly nalezeny žádné kanály, signál a kvalita nevykazují žádný rozdíl?

Zkontrolujte všechny kabely z TV do LNB. Ujistěte se

Ujistěte se, že je anténa namířena na správný satelit a že výhledu nebrání stromy nebo zdi.

2 Během vyhledávání nebyly nalezeny všechny nebo nesprávné kanály nalezeno?

Ujistěte se, že je anténa namířena na správný satelit a že je nastavena v nabídce.

3 Tvorba bloků nebo přerušování zvuku při sledování?

Zkontrolujte sílu a kvalitu signálu v nabídce „Vyhledávání kanálů“. Mírně nastavená anténa může vést k výrazné ztrátě výkonu příjmu. Kabel by také neměl být příliš dlouhý. Vezměte prosím také na vědomí, že velikost antény se může lišit v závislosti na satelitu.

4 Ztráta signálu při slabém dešti nebo sněžení

To obvykle pochází ze signálu, který je příliš špatný. Zkontrolujte orientaci antény nebo velikost samotné antény.

5 Ztráta signálu ve větru

Zkontrolujte upevnění antény. Tohle by se nemělo hýbat. Také se ujistěte, že ve vašem zorném poli nejsou žádné pohyblivé předměty, jako jsou stromy.

6 Titulky nebo zvuková stopa jsou nesprávné

Ujistěte se, že jste v nabídce provedli správná nastavení jazyka.

7 Jak mohu přidat nové kanály, které nejsou?

Ize najít pomocí vyhledávání?

Musíte přidat nový transpondér. Přečtěte si prosím příslušnou část tohoto návodu.

Základní operace

Výběr vstupu signálu

Stisknutím tlačítka **Zdroj** zobrazíte nabídku vstupu signálu.



Pomocí tlačítek **ws** nahoru/dolů vyberte vstup **OK** a potvrďte.

Pokud tlačítkem **OK** nevyberete žádný zdroj, sekundy se automaticky vrátí ke zdroji signálu.

Stisknutím tlačítka **EXIT** nabídku opustíte.

Lze také stisknout následující signálové vstupy odpovídající tlačítka na dálkovém ovladači: • Digitální TV • Satelitní TV

- DVD
- AV
- HDMI 1
- HDMI 2
- USB

Obsluha televize

Výběr kanálu

Stiskněte CHw/CHs nebo číselná tlačítka na

Dálkové ovládání pro určení stanice.

Skočit zpět

Stisknutím tlačítka přeskočíte mezi kanálem, který sledujete, a kanálem, který jste sledovali naposledy. Pokud jste například sledovali kanál 1 a přepnuli na kanál 3, můžete se stisknutím tlačítka vrátit na kanál 1.



hlasitost

Pomocí tlačítek **V+/V-** upravte hlasitost. Úroveň hlasitosti je zobrazena graficky ve spodní části obrazovky.

Ztlumit

Pro úplné vypnutí zvuku stiskněte **!** V levém dolním rohu obrazovky se objeví ikona „mute“.

Lis **!** znovu nebo **V+** pro opětovné zapnutí zvuku. Ikona „mute“ zmizí.

Oblíbené

Při sledování kanálu můžete vstoupit do seznamu oblíbených stisknutím tlačítka **Fav**.



Chcete-li přidat kanál do tohoto seznamu oblíbených, stiskněte **TV Setup**, přejděte dolů na Channel Settings a stiskněte **1** pro vstup do nabídky. Pomocí vyberte „Upravit kanál“ a stiskněte **OK**.

V této nabídce naleznete seznam všech dostupných kanálů. Jakýkoli kanál můžete přidat do seznamu oblíbených stisknutím tlačítka **Fav**. Poté se vedle něj objeví srdce

zobrazí se vybraná stanice. Pomocí **Exit** můžete menu opustit.

podtitulek

Pokud stanice nabízí titulky, můžete je vybrat pomocí tlačítka **Subt**.

Požadovaný jazyk můžete vybrat pomocí **ws** a poté potvrdit pomocí **OK**.

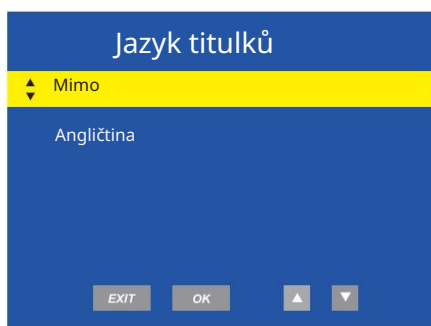

Obsluha televize

Informace o programu

K informacím o kanálu, který právě sledujete, se dostanete pomocí tlačítka **Info**. Následující obrázek ukazuje typické informace o programu.



Informace o programu pro následující programy můžete vybrat pomocí **d**.

Zvuk

- V digitální TV můžete vybrat jazyk **zvuku** a zvukovou stopu stisknutím tlačítka.



- Pomocí **ws** a vyberte požadovaný jazyk stiskněte **OK**.



Pomocí **TV** můžete přepínat mezi digitální TV a digitálními rozhlasovými stanicemi.

Obsluha TV

Nabídka nastavení TV

Nabídka nastavení vám umožňuje nastavit televizor.

1 Chcete-li vybrat nabídky zobrazení, stiskněte tlačítko **TV Setup**.

2 K navigaci v nabídkách můžete použít **dsaw**.

3 Pomocí **Exit** nebo **Menu** můžete otevřít nabídku nastavení odejít.

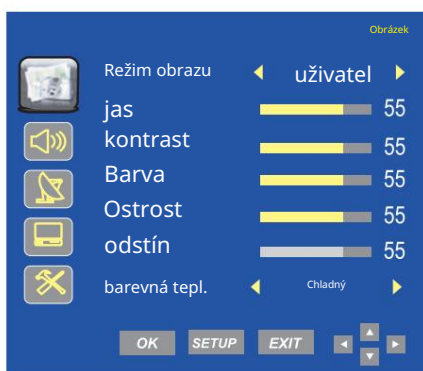

Obrázek

Můžete změnit nastavení obrazu. K dispozici jsou následující možnosti:

Režim obrazu

Můžete si vybrat pevná nastavení pro kontrast, jas a barvu. Jsou to: • Uživatel / Uživatel • Standardní

• Dynamický • Měkký / Měkký

Jas Zvýšení nebo snížení jasu obrazu.

kontrast

Zvyšte nebo snižte kontrast obrazu.

Saturation

Zvýšení nebo snížení sytosti obrazu.

Ostrost

Zvyšte nebo snižte ostrost obrazu.

Barva

Zvyšte nebo snižte úroveň barev obrazu (pouze signál NTSC).

teplota barvy

Můžete si vybrat z následujících předvoleb: • Normální

• Teplé

• Chladný

hlasitost

V této nabídce můžete změnit nastavení zvuku. K dispozici jsou následující možnosti:

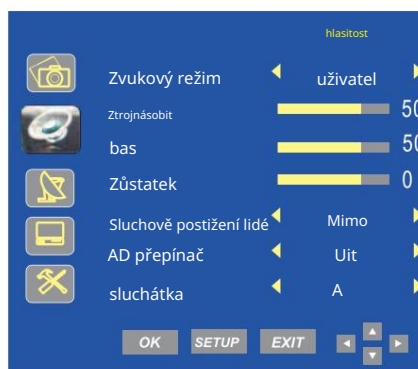

Zvukový režim

Můžete vybrat pevná nastavení basů a výšek. Jsou to: • Uživatel / Uživatelé • Standardní • Hudba • Zprávy

• Film

Výšky

Nastavení výšek.

Basy

Nastavení úrovně basů.

Vyvážení

Nastavte výstupní výkon pro levý a pravý reproduktor v poměru.

Sluchově postižení

Umožňuje zapnout/vypnout asistence pro sluchově postižené (k dispozici pouze v DTV). Tato funkce závisí na příslušném vysílání.

Přepínač AD

Umožňuje zapnout/vypnout přepínače AD.

Zapnutí/vypnutí sluchátek

Pomocí sluchátek zapněte/vypněte externí reproduktory.

Obsluha televize

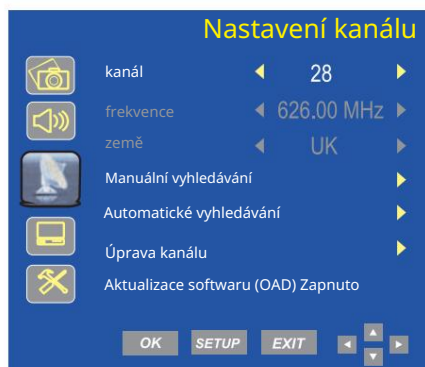

Kanál – Nastavení

Nastavte kanály a jejich vlastnosti.

kanál

Vyberte kanál, který chcete naladit.

Frekvenci nelze změnit.

země Nelze změnit.

Manuální vyhledávání Vyhledejte a naladte stanici ručně.

Automatické vyhledávání Umožňuje třídit, mazat a přidávat položky do seznamu oblíbených.

Upravit kanály Umožňuje třídit a mazat kanály a upravovat seznam oblíbených.

Aktualizace softwaru (OAD) Zde můžete aktualizovat svůj software pomocí OAD.

Úprava kanálů (režim digitální TV)

Stisknutím **ws** nebo **page+/-** vyberte stanici. Pomocí barevných tlačítek můžete nastavit následující nastavení:

Červené – Stisknutím **ČERVENÉHO** tlačítka smažete kanál. Můžete jej vybrat přes **ws**. Stisknutím **OK** smažete vybraný kanál.

Modrá

Pokud chcete, aby byla při přepínání kanálů přeskočena stanice, vyberte stanici a stiskněte **MODRÉ** tlačítko. Vysílač umí

lze nyní vytočit pouze přímým zadáním čísla.



Obsluha televize

DVB-T zařízení

V této nabídce můžete zadat obecná nastavení pro příjem digitální televize. K dispozici jsou následující možnosti:

Zámek kanálu – Můžete omezit přístup k určitým funkcím zařízení.

Poznámka: Výchozí výchozí heslo je 0000.

Jazyk: Zvuk Vyberte preferovaný primární a sekundární jazyk.

Jazyk: Titulky Nastavte preferovaný jazyk titulků.

Časové pásmo

Zde můžete nastavit časové pásmo.

Informace o CI

Pod touto položkou nabídky máte přístup ke kartě Common Interface.

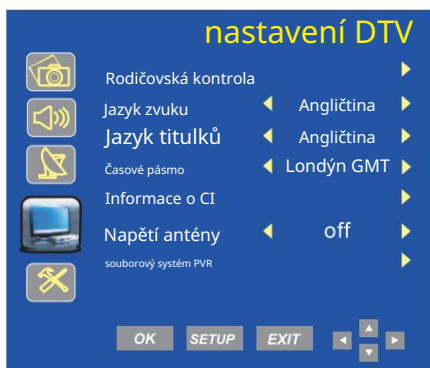

Aktivní anténa

Aktivace nebo deaktivace napájení antény.

Souborový systém

PVR Nastavení externích pevných disků, například pro nahrávání televizního programu.

Zámek kanálu

Můžete omezit přístup k určitým funkcím televizoru. Jakmile je zámek aktivován, budete muset zadat heslo, abyste mohli provádět změny v uzamčených oblastech.

Zámek systému

Zablokuje systém, aby bylo možné provést nastavení.

Blokovat programy

Blokovat vybraný obsah a kanály.

Věkové hodnocení FSK Omezte

program podle věku diváků. K dispozici je pak pouze obsah, který je vhodný pro vybraný věk. Možnosti jsou: • Vypnuto

- 4
- 5
- 6
- 7
- 8
- 9
- 10
- 11
- 12
- 13
- 14
- 15
- 16
- 17
- 18

Poznámka: Tato možnost není podporována všemi poskytovateli programů.

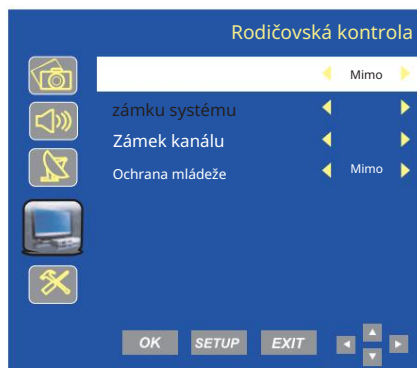

Určete heslo

Zde si můžete změnit heslo.

Poznámka: Výchozí výchozí heslo je 0000.

1 Zadejte nové heslo.

2 Opakujte pro potvrzení. Poté se změní.

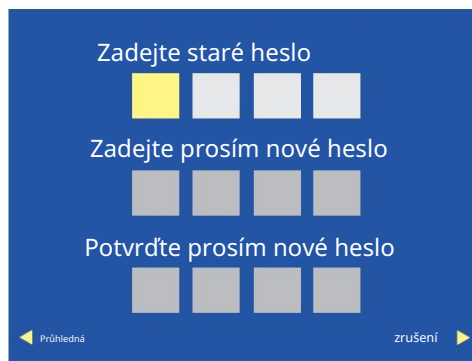

Obsluha televize

Funkce

V této nabídce lze změnit následující možnosti.

Jazyk displeje Změna
jazyka nabídky na displeji.

Formát stránky

K dispozici jsou následující možnosti: • Auto

- Přiblížení 1
- Zoom2
- 16:9
- 4:3

Redukce hluku

Snižte nebo změňte šum obrazu. Možnosti jsou: • Nízká • Střední

- Vysoká
- Mimo

Časovač vypnutí

Nastavte, kdy se má televizor automaticky vypnout. Pomocí [reklamy](#) vyberte požadovaný čas. Poté stiskněte **OK**. Možnosti jsou: • Vypnuto

- 30 min
- 60 min
- 90 min
- 120 min
- 180 min
- 240 min

Auto Sleep

Umožňuje zapnout/vypnout automatický pohotovostní režim po 4 hodinách.

Reset Resetování

zařízení na tovární nastavení.

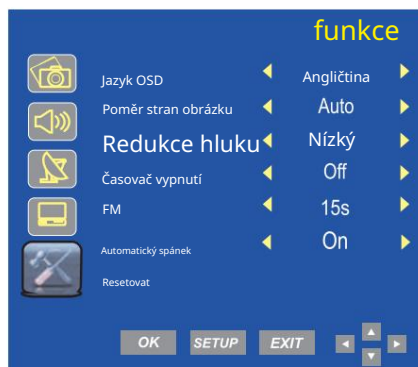

Elektronický programový průvodce Elektronický

programový průvodce (EPG) poskytuje informace o aktuálních a budoucích programech zvolené stanice.

Stisknutím tlačítka [Průvodce](#) spustíte průvodce programem. Zobrazí se následující nabídka:

Název kanálu	15:00	15:30	16:00	16:30
1 BBC ONE West	Th... Escape to the C...	Home Comforts at christ...	Flog It!	
2 BBC TWO	The Great Britis...	The Great Anit...	The World's Mo...	Wogan: The Bes...
3 ITV Wales	New: 1000 Hearbeats	Tipping Point		
4 S4C	Cegin Bryn: Ind...	Babi Del: Ward...	A wr Fawr	
5 Channel 5	Angels and Ornaments	Christmas Switch		
6 ITV2	The Jeremy Kyle Show	The Jeremy Kyle Show		
7 BBC THREE	This Is BBC Three			
9 BBC FOUR	This Is BBC Four			

K procházení kanálů a programů použijte tlačítko nahoru/dolů nebo [page +/-](#).

Stiskněte [reklamu](#) pro přechod na další události v EPG. V závislosti na kanálu se může délka EPG lišit. (max. 7 dní).

Pomocí **OK** můžete přepnout na vybraný kanál. To je možné pouze pro první událost v EPG, protože ostatní ještě nezačaly.

Stisknutím [tlačítka Průvodce](#) nebo [Konec](#) ukončíte průvodce programem.

Obsluha televize

Můžete získat informace o komkoli

Sledujte pořad stisknutím tlačítka **Info**

Můžete také nastavit časované nahrávání **stisknutím REC** v

EPG.

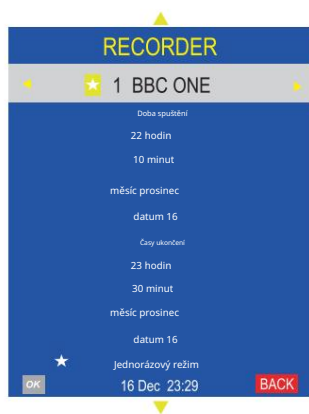

Jakmile nastavíte vhodné časy, potvrďte je **OK**.

Nahrávka bude uvedena v seznamu plánů. Pokud jste v průvodci programem, můžete se k němu dostat pomocí **ZELÉNEHO** tlačítka. Zde můžete pomocí **ČERVENÉHO** tlačítka smazat naplánované záznamy.

Programování nahrávání	23:31 18th Dec	VMAZAT	
Čas	datum	Název programu	Název kanálu

Stisknutím tlačítka **Průvodce** nebo **Konec** ukončíte průvodce programem.

Analogový teletext (pouze v režimu AV)

Teletext je informační systém, který lze zobrazit na vašem televizoru.

Pro přístup ke stránkám uvedeným v rejstříku můžete použít odpovídající ovládací tlačítka.

Poznámka: Pokud je vyvolán teletext, nelze vyvolat žádné nabídky zobrazení. Barvu, kontrast a jas změnit nelze, ale hlasitost ano.

Stiskněte **TEXT** pro přístup k teletextu. Obvykle se zobrazí stránka indexu.

Opětovným stisknutím tlačítka **TEXT** se zobrazí

Teletext skončil, na obrazovce se zobrazí program zvoleného kanálu.

Mix

Pokud jste vyvolali teletext, můžete jej zprůhlednit pomocí **Mix**, aby bylo možné program sledovat současně.

Skrýt Pomocí

tlačítka **Storno** můžete teletext zcela skrýt, ale tím jej neukončíte.

Vyberte stránku

1 Chcete-li přejít na stránku teletextu, zadejte

Pomocí **číselných tlačítek** zadejte požadovanou kombinaci čísel. Čísla budou v levém horním rohu

se objeví na obrazovce. Vyhledávání na webu bude začala.

2 Chcete-li se vrátit na stránku rejstříku, stiskněte **tlačítko Rejstřík**.

3 Chcete-li vybrat podstránku, stiskněte **Podstránka**.

podtitulek

1 Chcete-li získat titulky v normálním režimu

Chcete-li sledovat televizní program, vyberte stranu 150 teletextu.

Pokud program podporuje titulky, zobrazí se v dolní části obrazovky.

2 Stisknutím tlačítka **Text** ukončíte režim teletextu.

Načtení informací 1 Stisknutím

tlačítka Odhalit získáte skryté informace (odpovědi na kvízy atd.).

2 Dalším stisknutím tlačítka **Reveal** režim opustíte.

Rychlý přístup Ve

spodní části teletextu najdete kategorie uspořádané podle barvy a tématu (**červená, zelená, žlutá, modrá**).

1 Do těchto kategorií můžete procházet stisknutím odpovídajících barevných tlačítek na dálkovém ovladači.

2 Stisknutím tlačítka **Index** se vrátíte na stránku rejstříku.

Obsluha televize

Určit stránku

Pokud si prohlížíte stránku s podstránkami v režimu teletextu volali, jsou automaticky voláni jeden po druhém.

1 Stisknutím tlačítka **Hold** zastavíte sekvenci a zůstanete na zobrazené stránce. V levém horním rohu se objeví ikona zámku.

2 Dalším stisknutím tlačítka **Hold** zastavíte rolování. Chcete-li znovu povolit podstránky.

Zvětšení teletextu 1 Stisknutím tlačítka **Velikost** zvětšíte obraz teletextu. Stránka je rozdělena na dvě poloviny.

2 Dalším stisknutím tlačítka **Size (Velikost)** vyberte druhou část k zobrazení stránky.

3 Potřetí stisknutím tlačítka **Velikost** se vrátíte Návrat k normálnímu zobrazení.

Digitální text

Digitální text je informační systém, který lze zobrazit na vaší televizi.

Poznámka: Pokud je vyvolán digitální text, nelze vyvolat žádné nabídky displeje. Barvu, kontrast a jas změnit nelze, ale hlasitost ano.

Poznámka: Ujistěte se, že vybraná stanice vysílá digitální text.

Postupujte podle pokynů na obrazovce. Obrázek níže je příkladem digitálního textu BBC.

1 Stisknutím tlačítka **Text** otevřete digitální text.

2 Pomocí **ws** můžete vybrat požadovanou stránku a potvrdit **OK**. Případně můžete přejít na stránku pomocí číselných tlačítek.

3 S **dsaw** se můžete pohybovat v digitálním textu.

4 Pro přímý přístup ke konkrétním možnostem můžete použít tlačítka **Červené, Zelené, Žluté** a **Modré** barvy.

5 Chcete-li digitální text ukončit, stiskněte **Exit** nebo **Text**.



Obsluha televize

Společný hřídel rozhraní

Slot Common Interface (CI) pojme modul podmíněného přístupu (CAM) s kartou SmartCard, abyste mohli využívat placené televizní programy a nabídky. Kontakt

Další informace o smlouvách a modulech získáte od svého poskytovatele televizního vysílání.

Poznámka: Moduly podmíněného přístupu a karty SmartCard jsou k dispozici samostatně.



Nebezpečí! Před vložením modulu do slotu CI vypněte televizor
vyplnit.

Slot CI se nachází na zadní straně vašeho počítače přístroj. Zasuňte modul CA správně do slotu a poté vložte kartu SmartCard do modulu CA.
modul.

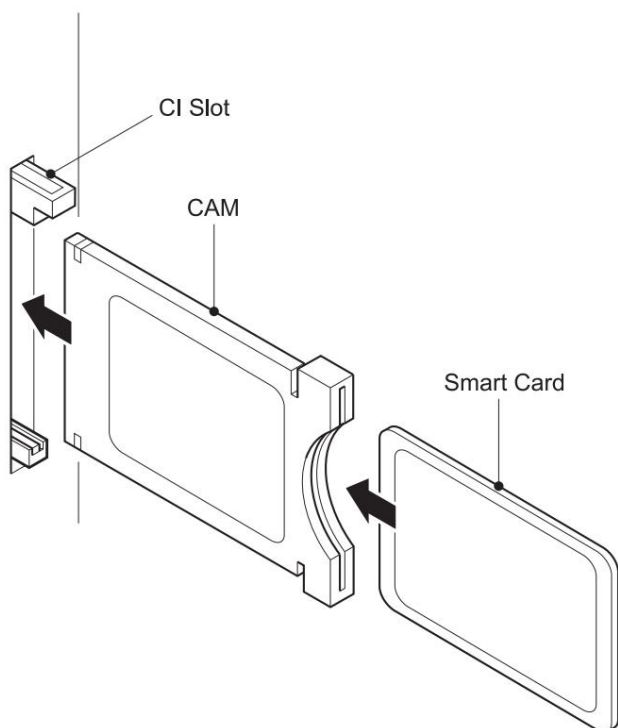

1 Zapněte televizor a vyberte jako Vstupní signál „Digital – TV“.

2 Pokud je modul CA rozpoznán, zobrazí se následující zpráva zobrazeno:

„Modul CI vložen“

Počkejte několik minut, než se karta SmartCard aktivuje.

3 Vyberte kartu, kterou chcete aktivovat pomocí karty SmartCard Kanál vypnutý.

4 Zobrazí se podrobnosti o kartě SmartCard, kterou používáte.

5 Stisknutím tlačítka **OK** otevřete nabídku karty SmartCard zavolat. Ruční nastavení naleznete v pokynech pro váš modul CA.

6 Po vyjmutí modulu se zobrazí následující Zpráva:

„CI – modul odstraněn“

Nastavení HDMI/AV

Nabídky pro připojení HDMI nebo AV jsou srovnatelné s nabídkami pro běžný televizní příjem, kromě toho, že nelze provádět žádná nastavení kanálů.

Pokud není žádný signál, když je jako vstupní zdroj vybráno HDMI, zobrazí se následující obrazovka:

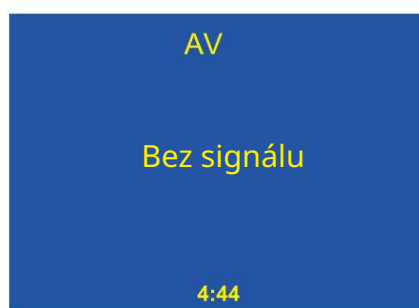

Pokud není do 5 minut detekován žádný signál, zařízení se automaticky přepne do pohotovostního režimu.

Audio vstup

Zvolte AV jako vstup, chcete-li například použít MP3 přehrávač. Obrazovka se po 5 minutách vypne, ale reproduktory zůstanou aktivní.

Obsluha televize

Záznam na paměťové médium

Chcete-li naformátovat úložné médium a vytvořit soubor PVR (Personal Video Recorder), postupujte takto. V režimu digitální TV stiskněte **Nastavení** a přejděte do nabídky pomocí **sw**

Zařízení pro digitální televizi.

Stisknutím **sw** otevřete možnosti nabídky a vyberte **d** Systém souborů PVR. Stiskněte **OK**.

V dalším okně můžete pomocí **sw** zkontrolovat souborový systém vašeho paměťového média (USB/pevný disk) nebo jej částečně či úplně naformátovat.

1 Nabídka souborového systému PVR



Vybrat jednotku – Zde můžete určit cílovou jednotku. • Zkontrolujte systém souborů PVR • Formát – Formátuje se paměťové médium • Max. doba nahrávání – Nastavte maximální dobu nahrávání

- Po **nahrávání** vyberte stisknutím **Seznam** pro prohlížení nahraných souborů. Pomocí tlačítka **Info** můžete také zobrazit podrobnosti o jednotlivých nahrávkách.

Klíč ke zkratkám

PVR: Osobní videorekordér

HDD: Jednotka pevného disku

DTV: Digitální TV

SD: Standardní definice

HD: Vysoké rozlišení

Vložte nebo zavřete USB flash disk

Pevný disk zapnutý. Pokud používáte USB flash disk, nemůžete změnit disk - je to C. If

Pokud používáte pevný disk s několika oddíly, můžete si vybrat preferovaný v části Drive with **ad**. Pokračujte stisknutím **OK**.

Pro ukončení stiskněte **EXIT**.

2 Kontrola souborového systému PVR

Laufwerkwahl	C:
Kontrolle PVR Dateisystem	Erfolgreich
Formatierung	Uitgevoerd
Zeitverschiebung	Alle
Geschwindigkeit	HD-andersteuning 2830KB/s
Max. Aufnahmedauer	6 uur
SETUP ▲ ▼	

Můžete určit, kolik úložného prostoru se má použít pro nahrávání.

Systém vám ukáže maximální dobu nahrávání pro SD a HD kanály. Stiskněte **OK** pro pokračování nebo **EXIT** pro opuštění nabídky.

Pokud máte USB flash disk se 4GB paměti, můžete si pomocí **reklamních** tlačítek vybrat, zda chcete pro nahrávky použít 1GB/2GB/3GB nebo celou paměť.

Stiskněte **OK** pro pokračování nebo **EXIT** pro opuštění nabídky.

Obsluha televize

3 Formát

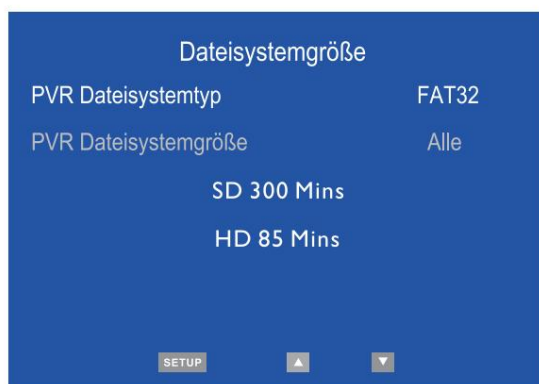

Pokud zvolíte formátování USB flash disku nebo pevného disku, všechny existující soubory na něm budou smazány. Pokud chcete zahájit formátování, vyberte možnost Start, v opačném případě vyberte možnost Konec. Během formátování zařízení nevyvínejte.

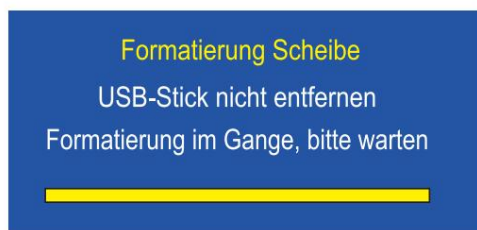

Stisknutím tlačítka **REC** zahájíte nahrávání.

Po nahrávání můžete stisknout Info a zobrazit podrobnosti o nahrávce.

Nebezpečí!

Před nahráváním se ujistěte, že váš USB klíč nebo pevný disk má alespoň 500 MB volného místa a že jste nastavili souborový systém PVR.



Nahrávání můžete zastavit pomocí **3**. Během nahrávání, přehrávání nebo sledování televize můžete pomocí **ad** a **OK** vybrat různé

Vyberte funkce.

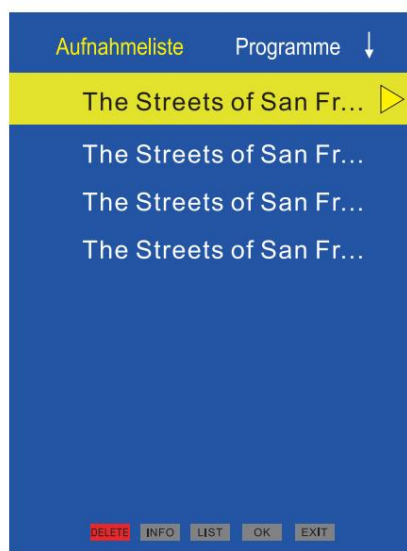

Pomocí **seznamu** můžete zobrazit všechny nahrávky.



Soubory ze seznamu můžete přehrát pomocí **}** nebo **OK**. Chcete-li zastavit, stiskněte **3**.



Pomocí funkce **Time Shift** spustíte nahrávání pro televizi s časovým posunem.





Stisknutím **}** 3 spustíte sledování s časovým posunem.

Stisknutím tlačítka **a** d režim ukončíte.

Režim DVD

Kompatibilní formáty disků

Typ	Velikost zaznamenaných signálů	
	12 cm	CD-DA: Digitální zvuk
	12 cm	Video CD: komprimovaný digitální zvuk + video (dynamický obraz)
	12 cm	SVCD: komprimovaný digitální zvuk + video (dynamický obraz)
	12 cm	DVD: Komprimovaný digitální zvuk + video (dynamický obraz)

upozornění:

Otázky související s



- Symboly v pruhu výše označují formáty disku, které jsou popsány v příslušném popisu oddíly platí.



- Tento model nepodporuje 8cm disky. Za žádných okolností nekládejte disky této velikosti do vstupního slotu jinak to lze zablokovat

Režim přehrávání disku

Přehrávání disku



1 Stisknutím tlačítka **q** zapnete zařízení.

2 Stiskněte **;**.

Disk se vysune potíštěnou stranou směrem od vás.

3 Stiskněte **;** znovu pro zatažení disku.

4 V závislosti na formátu disku se přehrávání spustí buď okamžitě, nebo budete vyzváni k výběru souboru a stisknutí **}**.

Při přehrávání disku DVD se zobrazí nabídka. Při přehrávání SVCD nebo VCD2.0 se zobrazí speciální nabídka a zařízení se přepne do režimu PBC. Při přehrávání disků CD, HDCD nebo VCD 1.1 se skladby přehrávají podle seznamu skladeb.

5 Stisknutím **3** zastavíte přehrávání.

6 Stisknutím tlačítka vysuňte disk.

7 Stisknutím **q** přepnete DVD přehrávač do pohotovostního režimu.

Poznámka: • Pokud zařízení nebudete delší dobu používat, odpojte jej.

• Chcete-li přehrávání DVD úplně zastavit, stiskněte dvakrát **3**.

Výběr barevného systému



Stiskněte tlačítko **Nastavení DVD** V části TV Monitor můžete **}** vybrat systém barev.

1 Pokud používáte zařízení s PAL, vyberte PAL.

2 Pokud používáte zařízení NTSC, vyberte NTSC.

3 Pokud vaše zařízení podporuje více systémů, vyberte možnost Více.

Poznámka: Pokud zvolíte nesprávný systém barev, některé možnosti nebo celý disk se nemusí přehrát správně.

Doporučujeme nastavit systém na PAL.

Pozastavit/Přehrát



1 Stisknutím **}** během přehrávání zastavíte.

2 Dalším stisknutím **}** obnovíte přehrávání.

Poznámka: Pokud jste aktivovali spořič obrazovky, aktivuje se po dvou minutách, pokud nejsou vidět žádné pohyblivé obrázky (např. při zastavení, pauze, v nabídce, pokud není vložen disk atd.).

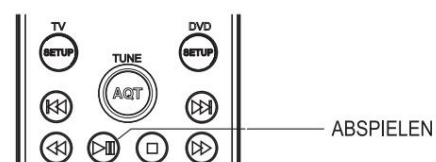
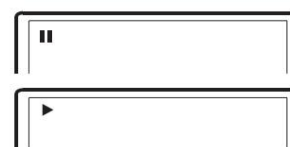
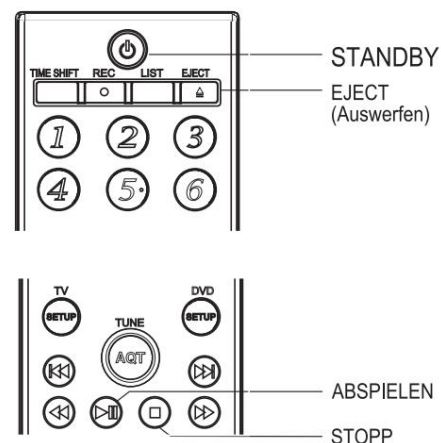

Režim přehrávání disku

Režim přehrávání disku

- 1 Stisknutím } během přehrávání pozastavíte.
- 2 Stisknutím 5 / 6 se posunete dopředu nebo dopředu snímek po snímku. přetočit zpět.
- 3 Stisknutím } obnovíte přehrávání.

Poznámka: Přehrávání snímek po snímku je možné pouze u disků DVD.

informace



Stiskněte tlačítko **INFO**. Na obrazovce se objeví informace o disku

Pro DVD:

Zeit _:._: Titul_Kapitel

Pro disky CD, SVCD nebo VCD:

Zeit _:._: Verfolgen_von

Ovládání hlasitosti



1 Chcete-li upravit hlasitost, použijte tlačítka hlasitosti na televizoru nebo zesilovač.

2 Stiskněte tlačítka hlasitosti na přehrávacím zařízení.

- Stiskněte + , pro zvýšení hlasitosti.
- Stisknutím - snížíte hlasitost.
- Maximum je 100.

Ztlumit



1 Zapnutí ztlumení: Stiskněte ! během přehrávání pro vypnutí zvuku.

2 Vypnutí ztlumení: Stiskněte ! znovu, abyste zvuk znovu aktivovali.

Poznámka: Pokud neslyšíte vůbec žádný zvuk, stiskněte !

Nabídka přehrávání DVD



Některá DVD mají vlastní menu.

1 Stisknutím tlačítka **Menu** zobrazíte nabídku. Postupujte podle pokynů v nabídce a vyberte možnosti pomocí číselných tlačítek.

2 Pomocí směrových tlačítek vyberte požadovaný titul a stiskněte } nebo **OK** hrát.

Poznámka: Stisknutím tlačítka Nabídka se vrátíte do hlavní nabídky. Mít různé disky různá menu.

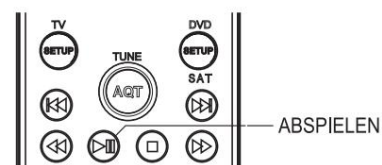

ABSPIELEN

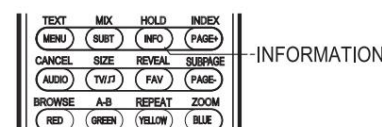

INFORMATION

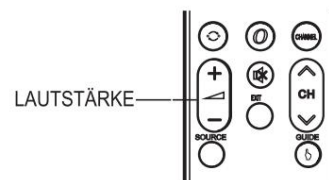

LAUTSTÄRKE

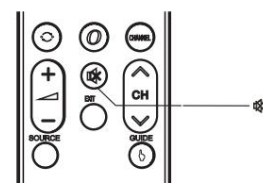

OK

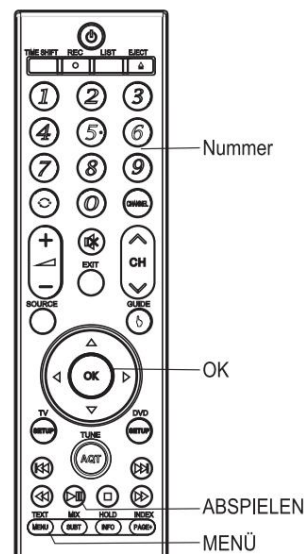

Nummer

OK

ABSPIELEN

MENÜ

Režim přehrávání disku

Funkce PBC



K přehrávání disků SVCD a VCD 2.0 použijte funkci PBC.

1 Hlavní nabídka TV:

Pro výběr použijte číselná tlačítka.

Vyberte například hlavní nabídku č. 1. Na obrazovce se objeví:

2 Zobrazí se podnabídka.

3 Stisknutím 8 nebo 7 přejděte na požadovanou stránku.

4 Pomocí číselných tlačítek provedte výběr v podnabídce.

Například stisknutím 5 přehrajete stopu 5.

5 Stisknutím MENU se vrátte do podnabídky.

Dalším stisknutím tlačítka Menu se vrátíte zpět do hlavní nabídky

6 Stisknete-li znovu MENU, funkce PBC se vypne a zobrazí se

začalo normální přehrávání.

Volba kapitoly nebo titulu pomocí číselných tlačítek



1 Vložte disk. Poté, co DVD přehrávač začne číst disk, stiskněte numerická tlačítka pro výběr přehrávání kapitoly nebo titulu. Mezi kapitolami nebo tituly můžete přepínat stisknutím tlačítka Předchozí nebo Další.

2 Pokud je kapitole nebo titulu přiřazeno číslo menší než 10, stiskněte číselná tlačítka 1-9.

Vyberte například stopu 7:



3 Pokud je kapitole nebo titulu přiřazeno číslo větší než 9, stiskněte nejprve číselná tlačítka 1-9 a poté znovu vyberte

číslíce mezi 0 a 9. Vyberte například stopu 16:



Poznámka: Při přehrávání VCD nebo VCD2.0 je tato funkce k dispozici pouze při vypnutém režimu PBC.

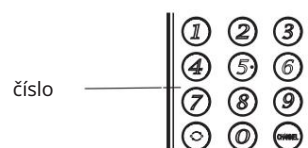
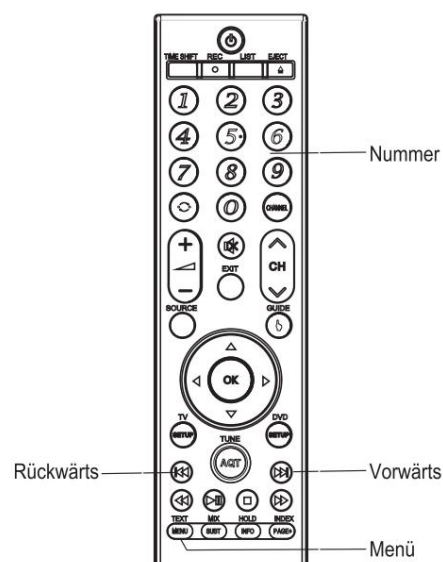
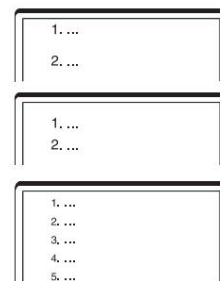

Režim přehrávání disku

Výběr jazyka zvuku



Stiskněte **AUDIO**.

Při přehrávání disku DVD nebo SVCD, který nabízí různé zvukové stopy, můžete nastavit požadovaný jazyk.



Některé disky VCD a SVCD mají samostatné zvukové kanály pro každý synchronizovaný jazyk.

Zvukovou stanici můžete vybrat v požadovaném jazyce buď mono nebo stereo.

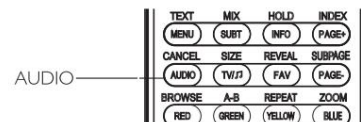
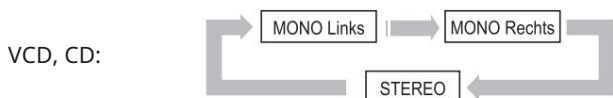

Poznámka: Výběr jazyka závisí na tom, co je na disku k dispozici.

Pokud stisknete tlačítko pro změnu jazyka zvuku během přehrávání DVD, aktuální titul může začít znovu.

Hrát okamžitě (přímá hra)



Přímé přehrávání je funkce, která usnadňuje přehrávání disků DVD. Tlačítko okamžitého přehrávání umožňuje přeskočit právní upozornění, reklamu nebo výběr velkých písmen na DVD.

Jakmile se disk načte a objeví se právní upozornění atd., stiskněte pro okamžité spuštění přehrávání DVD.

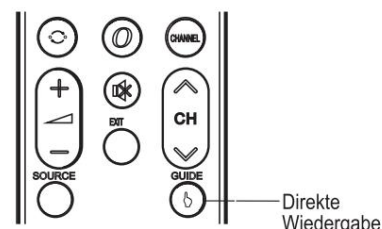

Poznámka: Při přehrávání VCD s funkcí PBC může Direct Play deaktivovat PBC a tituly/kapitoly VCD se budou přehrávat postupně.

Funkce zoom



1 Pokud během přehrávání stisknete tlačítko ZOOM, přiblížení, nebo aktivovaná funkce oddálení (např. dvojnásobné zvětšení 2x).

2 Opakovaným stisknutím tlačítka ZOOM nastavte každé zvětšení/ Postupně procházejte redukčními fázemi. Jsou to: 2x, 3x, 4x, 1/2, 1/3, 1/4.

3 Pokud je aktivován režim 1/4, aktivujte funkci přiblížení stisknutím tlačítka ZOOM ukončete a obnovte normální televizní obraz.

4 Pokud je obrazovka zvětšená, můžete použít tlačítka kolem ní přesuňte tlačítko OK.

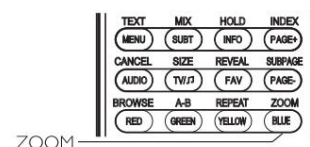

Režim přehrávání disku

Rychlé přehrávání



Chcete-li se dostat k určitému bodu přehrávání, můžete rychle vpřed nebo vzad.

1 Stiskněte 6 pro rychlý posun vpřed. Při každém stisknutí tlačítka změníte rychlost přehrávání disku DVD, SVCD nebo MPEG4 CD následovně:



2 Stisknutím 5 převiňte zpět. Při každém stisknutí tlačítka změníte rychlost přehrávání disku DVD, SVCD nebo MPEG4 CD následovně:



Opakování



Můžete opakovat vybrané kapitoly nebo tituly z disku.

Po stisknutí tlačítka Opakovat se na obrazovce objeví následující informace.



U disků SVCD a VCD 2.0 je tato funkce dostupná pouze v případě, že je vypnutý režim PBC.

U disků VCD 1.1 a CD je tato funkce dostupná v obou režimech.

Disky WMA a MPEG-4:

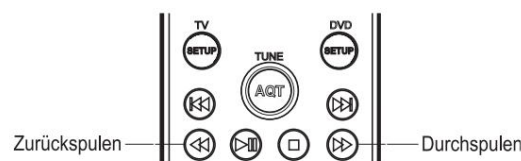

Opakování

TEXT	MIX	HOLD	INDEX
MENU	SUBT	INFO	PAGE+
CANCEL	SIZE	REVEAL	SUBPAGE
AUDIO	TW/7	FAV	PAGE-
BROWSE	A-B	REPEAT	ZOOM
RED	GREEN	YELLOW	BLUE

Opakování vybraných oblastí



1 Během normálního přehrávání můžete použít tlačítko **AB** pro nastavení opakování mezi dvěma body. Prvním stisknutím **AB** se nastaví první značka.

Na obrazovce lze vidět následující:

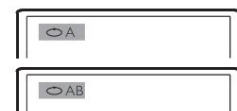

2 Když přehrávání dosáhne požadovaného koncového bodu, stiskněte **znovu AB**.

Na obrazovce lze vidět následující:

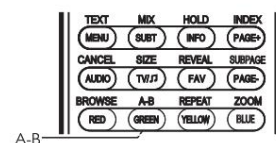

3 Dalším stisknutím **AB** se vrátíte k normálnímu přehrávání.

Poznámka: Některé disky tuto funkci nepodporují. V režimu PBC musí být výběr v rámci titulu.

Vyberte titulky



SUBT vám **umožňuje** vybrat různé titulky, pokud to vaše DVD nabízí.

Při každém stisknutí tlačítka se titulky změní, jak je znázorněno na sousedním obrázku. DVD nabízí až 32 různých možností titulků. Kolik jich skutečně na vašem DVD je, závisí na nahrávce.

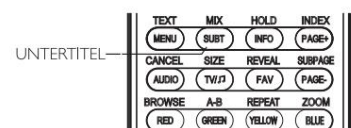
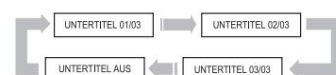

soubory JPEG

JPEG (Joint Photographic Experts Group) je jedním z nejoblíbenějších formátů pro kompresi a ukládání obrázků. Pomocí velmi účinného kompresního algoritmu může JPEG zmenšit velikost původního obrázku 15 až 20krát, přičemž stále poskytuje velmi vysokou kvalitu obrazu. Soubory JPEG nevyžadují mnoho úložného prostoru, nabízejí širokou škálu možných aplikací a jsou podporovány většinou programů pro úpravu obrázků.



Zobrazení souboru JPEG

Pokud jste vložili disk se soubory JPEG, bude prohledán a zobrazí se nabídka podobná následujícímu obrázku.

Jakmile vyberete soubor JPEG, na pravém okraji se zobrazí náhled obrázku. Pokud jste vybrali soubor JPEG a stisknete **OK**, zobrazí se na celé obrazovce.

Další základní možnosti ovládání 1 Pomocí tlačítek **7 6** přejděte na předchozí nebo další stránku. a

Další funkce pro soubory JPEG

- 1 Při prohlížení souborů JPEG můžete stisknutím tlačítka **ZOOM** obrázek zvětšit nebo zmenšit. Chcete-li to provést, znovu stiskněte tlačítko pro ukončení funkce.
- 2 Pokud jste v režimu zoomu, pomocí tlačítka zvětšete obrázek **dvakrát**. Pomocí **5** jej můžete zmenšit na polovinu původní velikosti.

Nabídka funkcí DVD

TV monitor, spořič obrazovky, downmix a jazyk zobrazení (TV Display, Scr Saver, Downmix, OSD Lang).

TV monitor

Zde můžete vybrat formát obrázku.

- Možná nastavení: 4:3/PS; 4:3/LB, 16:9; Standardní: 4:3/PS

Spořič obrazovky

Povolit nebo zakázat spořič obrazovky.

- Možná nastavení: Vypnuto, Zapnuto, Výchozí: Zapnuto

Downmix

Vyberte metodu, kterou se vícekanálový zvukový formát převede na dvoukanálový. • Možná nastavení: Stereo, LT/RT, Výchozí: STR

Jazyk displeje Vyberte

jazyk displeje. Výchozí: angličtina.

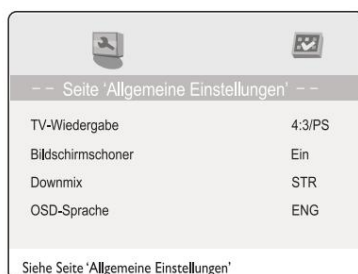

TV model

Vyberte videosystém televizoru • Možná nastavení: Auto, PAL, NTSC, Výchozí: PAL

PBC

Nastavte režim PBC. • Tento režim se

aktivuje, když je disk SVCD nebo

VCD2.0 je vložen, spustí se PBC přehrávací myš. Pokud je funkce PBC deaktivována, zařízení přehrává skladby na disku v pořadí.

- Možná nastavení: Zapnuto, Vypnuto. Výchozí: Zapnuto.

Audio

Vyberte preferovaný jazyk zvuku při přehrávání disku.

Titulky Při

přehrávání disku s možnostmi titulků vyberte preferovaný jazyk

titulků. • Výchozí jazyk nabídky disku: angličtina. • Výchozí titulky: anglické.

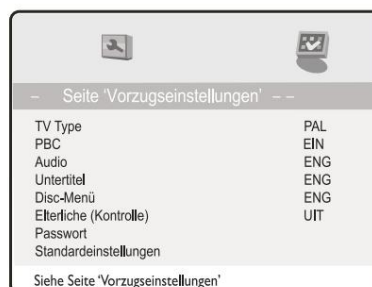

Nabídka funkcí DVD

Poznámka: • Zvuk, titulky a jazyk nabídky lze vybrat pouze pro disky DVD.

• Pokud DVD nebylo nahráno v jazyce, který jste zvolili v nabídkách, přehraje se v nahraném jazyce.

• Vyberte jazyky neuvedeny: V případě potřeby můžete pomocí sw vybrat položku „other“ nebo „other“ a potvrdit tlačítkem OK. Poté zadejte požadovaný kód země a znovu stiskněte OK.

Funkce zámku: Nastavte rodičovský zámek (funguje pouze v případě, že disk tuto možnost podporuje).

• Možná nastavení: KID SAFE, G, PG, PG 13, PGR, R, NC17, Dospělý, Vypnuto. Výchozí: Mimo.

Poznámka: Pokud chcete změnit funkci zámku, je vyžadováno čtyřmístné heslo (viz níže).

Heslo: Výchozí heslo je 7890.

Tovární nastavení: Umožňuje obnovit všechna nastavení do stavu při dodání s výjimkou funkce zámku a hesla.

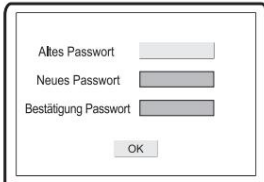

Altes Passwort

Neues Passwort

Bestätigung Passwort

OK

Funkce USB

Použití paměťového média USB

USB je zkratka pro Universal Serial Bus. Většina portů USB v oběhu jsou porty USB 2.0.

Jedná se o některá běžná zařízení s funkcí USB 2.0: monitory, komunikační zařízení, audio zařízení pro lidské rozhraní (HID), velkokapacitní paměťová média atd.

Většina flash pamětí, USB, HD atd. jsou velkokapacitní paměťová média.

Patří mezi ně dvě přenosové funkce:

1 velkokapacitní paměťové zařízení USB 2.0 třídy

Přenos CBI (kontrola/hromadné/přerušeni)

2 Pouze hromadný přenos třídy USB 2.0 Tento televizor podporuje USB 2.0

Třída hromadného skladování pouze hromadná přeprava.

Pokud je takovéto velkokapacitní paměťové zařízení USB 1.1 použito, je kompatibilní pouze ve formátu Windows FAT, nikoli s FAT32 nebo NTFS.

3 Chcete-li použít funkci USB, vyberte jako vstupní signál USB.

4 V hlavní nabídce USB vyberte typ média a stiskněte **OK**.

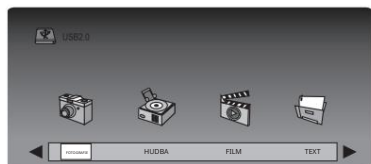

5 Pokud má jednotka více oddílů, vyberte příslušný.

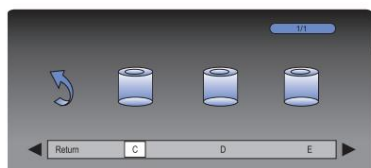

6 Jakmile uvidíte seznam souborů, můžete zobrazit libovolný soubor. nebo.



7 Pro fotografie, hudbu, filmy nebo text můžete [reklamy](#) a K ovládání použijte **OK**.

Poznámka: • Tento DVD přehrávač podporuje MPEG2 a

JPEG – přehrávání souborů. • Při

čtení velkých souborů MPEG přehrávaných přes USB

mohou nastat krátké pauzy. • Pokud je v režimu přehrávání videa požadovaný snímek příliš malý,

stiskněte tlačítko **PLAY**, aby se celá obrazovka vyplnila.

• Pokud není připojeno žádné médium USB, na obrazovce

se zobrazí „No medium“. Pokud dojde k problému s médiem USB, zobrazí se

chybová zpráva. Poté zkontrolujte nebo znovu připojte

zařízení USB. • Pokud je připojeno médium USB,

které zařízení nepodporuje, systém může zamrznout. V takovém

případě odpojte napájení zařízení, vyjměte USB médium a

poté zařízení znovu zapněte. • Toto zařízení nepodporuje

USB na cestách. Výměna dat s

těmito médii USB proto nemusí fungovat správně. Prosím,

ověřte si tyto aspekty předem. • Médium USB vyjmejte

pouze tehdy, když se nic nepřehrává. Neodstraňujte je

během přehrávání. • Je-li položka neplatná, zobrazí se

následující obrázek.

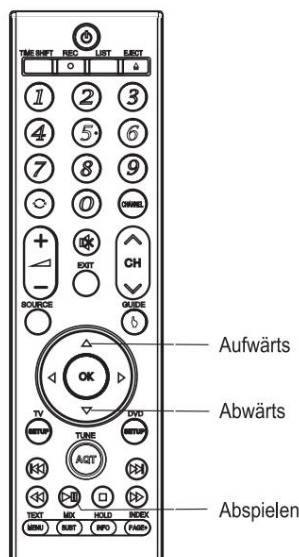

Stiskněte znovu platné tlačítko.



Vypořádání se s chybou

Věnujte prosím pozornost následujícím pokynům pro diagnostiku chyb.

Vypořádání se s chybou	
Žádný obraz ani zvuk	Zkontrolujte, zda je televizor připojen ke správnému zdroji napájení. Zkontrolujte, zda je televizor připojen ke správnému zdroji napájení. Ujistěte se, že je zapnuto napájení.
Bez obrázku	Ujistěte se, že je televizor zapnutý. Zkontrolujte, zda jsou všechny kabely zajištěny a správně připojeny. Ujistěte se, že je připojena anténa nebo jiné externí zdroje. Stisknutím tlačítka Zdroj změňte vstupní signál.
Žádný zvuk	Stisknutím tlačítka Ztlumit zkontrolujte, zda je aktivován tichý režim. Změňte kanál, abyste zjistili, zda problém existuje i tam. Pomocí + zvýšte hlasitost, abyste zjistili, zda je to příčina.
Na některých kanálech není obraz	Zkontrolujte, zda byl vybrán správný kanál. Změňte orientaci antény.
Na některých žádný barevný obrázek kanály (černé/bílé)	Zkontrolujte, zda se problém vyskytuje také na jiných kanálech. Ujistěte se, že nastavení obrazu je správné (strana 17). Zkontrolujte, zda je správně
Poruchy obrazu na některých/všech kanálech	připojena anténa. Zkontrolujte stav antény.
TV/menu nereaguje	Odpojte zařízení od napájení, počkejte deset sekund a poté jej znovu zapněte.
Žádná reakce na dálkové ovládání	Dálkové ovládání nedrží správně. Snímač na televizoru je zakrytý. Nesprávně vložené baterie v dálkové ovladači. Baterie dálkového ovládání jsou prázdné.

Jak problém k vyřešení radili vnuci Bovenstaande, můžete si televizi vyzkoušet i na obrazovce. Misschien, že onderbreking van de power to řeší problém vanzelf oplost. Vyzkoušejte televizi a opravte ji.

Poznámka: Televizor slouží u všech dveří místnímu opravci a byl opraven.

Verwijder nooit de Achterkant van de tv omdat de

Vnitřní hrana TV má vysoký spanning výstup, značka lze také veroorzaken.

Likvidace a záruka

likvidace

Symbol na produktu nebo obalu znamená, že toto zařízení nesmí být likvidováno s běžným domovním odpadem. Místo toho musí být předán do zařízení, které se specializuje na likvidaci elektronických zařízení. Správnou likvidací odpadu předcházíte negativním vlivům na životní prostředí a lidské zdraví. Pro

Pro další informace o likvidaci tohoto produktu kontaktujte místní úřady nebo příslušnou společnost pro nakládání s odpady.

záruka

Na váš televizor AVTEX se vztahuje 2letá záruka. Pokud během této doby dojde na zařízení k chybě, provedeme bezplatně potřebné opravy. Faktura z nákupu televizoru je zároveň vaším záručním listem. Prosím, uschovejte fakturu do konce záruční doby.

Upozorňujeme, že záruka se nevztahuje na škody způsobené nesprávnou obsluhou nebo nehodami.

Vaše právně zaručená práva zůstávají nedotčena.

Technická podpora

Avtex Ltd
Calon Point
Fountain Lane č. 1
Obchodní park St Mellon's
Cardiff CF3 0FE
Velká Británie

Technické údaje L188DRS

Specifikace vámi zakoupeného zařízení se mohou z technických důvodů lišit od specifikací v tomto seznamu
Nový vývoj se liší.

Obrazovka	Typ	VEDENÝ
	Velikost:	18,5"
	Velikost obrazovky (mm):	409,8 x 230,4 (š x v)
	Rozteč pixelů (mm):	0,3 x 0,3 (V x V)
	Doba odezvy (ms):	5
	Jas (cd/m2):	250
	Kontrastní poměr:	1000:1
	Pozorovací úhel (H):	170
	Pozorovací úhel (V):	160
	Délka života:	50 000 hodin
frekvence	Vertikální:	Obnovovací frekvence: 50~75Hz 30~75Hz
	Horizontální:	
	Barvy:	16,7 milionu
Režim obrazu	Optimální nastavení:	1366x768; 75 Hz
Vchody	Video	
	Složený:	1
	Zvuk	
	Stereo:	1
	Jiné vchody	
	sluchátka:	1
	koaxiální:	1
HDMI	2	
USB	2	
Výjezdy	Zvuk	
	sluchátka	1
	Koaxiální	1
Přenos barev	Video vstupy:	PAL, SECAM, NTSC 3.58, NTSC 4.43, PAL 60
DVD	Typ disku	CD-R/RW, DVD-R/RW, DVD+R/RW
	Formáty	DVD-Video, SVCD, VCD, CD-DA HDCD, WMA, Kodak Picture CD, JPEG
Napájecí adaptér	Vchod	100-240V / 50/60Hz
	Výstup	12V, 3,3A
Spotřeba energie	Normální	23 W (MAX.)
	Pohotovostní	<0,5W
Vlastnosti prostředí	Přípustná teplota během provozu +5°C ... +35°C	
	Přípustná vlhkost během provozu 10 ~ 80%	
	Přípustná skladovací teplota	-20°C ... +45°C
	Přípustná	5%~95%
Digitální TV	Vchod	Typ IEC, IEC169.2 samice
SATELITNÍ TELEVIZE	Vstupní rozhraní: F-Type	F-tyt
	Frekvenční rozsah	950-2150 MHz
	Vstupní úroveň	-65-25 dBm
	Vstupní odpor	75
Rozměry (Š x V x H)		437 x 261 x 46 mm
Čistá hmotnost		2,8 kg

Technické údaje L218DRS

Specifikace vámi zakoupeného zařízení se mohou z technických důvodů lišit od specifikací v tomto seznamu
Nový vývoj se liší.

Obrazovka	Typ	VEDENÝ
	Velikost:	21,5"
	Velikost obrazovky (mm):	476,64 x 268,11 (Š x V)
	Rozteč pixelů (mm):	0,08275 x 0,24825 (V x V)
	Doba odezvy (ms):	5
	Jas (cd/m2):	250
	Kontrastní poměr:	1000:1
	Pozorovací úhel (H):	170
	Pozorovací úhel (V):	160
	Délka života:	50 000 hodin
frekvence	Vertikální:	Obnovovací frekvence: 50~75Hz 30~75Hz
	Horizontální:	
	Barvy:	16,7 milionu
Režim obrazu	Optimální nastavení:	1920x1080; 75 Hz
Vchody	Video	
	Složený:	1
	Zvuk	
	Stereo:	1
	Jiné vchody	
HDMI	2	
USB	2	
Výjezdy	Zvuk:	
	sluchátka	1
	Koaxiální	1
Přenos barev	Video vstupy:	PAL, SECAM, NTSC 3.58, NTSC 4.43, PAL 60
DVD	Typ disku Formáty	CD-R/RW, DVD-R/RW, DVD+R/RW DVD-Video, SVCD, VCD, CD-DA HDCD, WMA, Kodak Picture CD, JPEG
Napájecí adaptér	Vchod:	100-240V ~ 50/60Hz
	Výstup:	12V, 3,3A
Spotřeba energie	Normální	23 W (MAX.)
	Pohotovostní	<0,5W
Vlastnosti prostředí	Přípustná teplota během provozu +5°C ... +35°C	
	Přípustná vlhkost během provozu 10 ~ 80%	
	Přípustná skladovací teplota	-20°C ... +45°C
	Přípustná	5%~95%
Digitální TV	Vchod	Typ IEC, IEC169.2 samice
	Frekvenční rozsah (VHF/UHF)	474~858 MHz
	Rozteč kanálů (VHF/UHF)	8 MHz
SATELITNÍ TELEVIZE	Vstupní rozhraní: F-Type	F-tyt
	Frekvenční rozsah	950-2150 MHz
	Vstupní úroveň	-65-25 dBm
	Vstupní odpor	75
Rozměry (Š x V x H)		502 x 299 x 46 mm
Čistá hmotnost		3,4 kg

Technické údaje L248DRS

Specifikace vámi zakoupeného zařízení se mohou z technických důvodů lišit od specifikací v tomto seznamu
Nový vývoj se liší.

Obrazovka	Typ:	VEDENÝ
	Velikost:	24"
	Velikost obrazovky (mm):	531,36 x 298,89 (Š x V)
	Rozteč pixelů (mm):	0,276 x 0,276 (V x V)
	Doba odezvy (ms):	5
	Jas (cd/m2):	250
	Kontrastní poměr:	1000:1
	Pozorovací úhel (horizontální):	170
	Pozorovací úhel (vertikální):	160
Délka života:	50 000 hodin	
frekvence	Vertikální:	Obnovovací frekvence: 56-75Hz 30-75Hz 16,7 milionu
	Horizontální:	
	Barvy:	
Režim obrazu	Optimální nastavení:	1920x1080: 75Hz
Vchody	Video:	
	Složený:	1
	Zvuk:	
	Stereo:	1
	Jiné vchody	
HDMI	2	
USB	2	
Výjezdy	Zvuk	
	sluchátka	1
	Koaxiální	1
Přenos barev	Video vstupy:	PAL, SECAM, NTSC 3.58, NTSC 4.43, PAL 60
DVD	Typ disku Formáty	CD-R/RW, DVD-R/RW, DVD+R/RW DVD-Video, SVCD, VCD, CD-DA HDCD, WMA, Kodak Picture CD, JPEG
Napájecí adaptér	Vchod	100-240V ~ 50/60Hz
	Výstup	12V, 3,3A
Spotřeba energie	Normální	35 W (MAX)
	Pohotovostní	<0,5W
Vlastnosti prostředí	Přípustná teplota během provozu	+5°C ... +35°C
	Přípustná vlhkost během provozu 10 ~ 80%	
	Přípustná skladovací teplota	-20°C ... +45°C
	Povoleno	5%-95%
Skladovací vlhkost		
Digitální TV	Vchod	Typ IEC, IEC169.2 samice
	Frekvenční rozsah (VHF/UHF)	474-858 MHz
	Rozteč kanálů (VHF/UHF)	8 MHz
SATELITNÍ TELEVIZE	Vstupní rozhraní: F-Type	F-tyt
	Frekvenční rozsah	950-2150 MHz
	Vstupní úroveň	-65-25 dBm
	Vstupní odpor	75
Rozměry (Š x V x H)		563 x 330 x 46 mm
Čistá hmotnost		3,85 kg

tex

astex®



Funkce

- Freeview
- HD ready / Full HD
- Elektronický programový průvodce (EPG)
- Dva HDMI vstupy
- Široký pozorovací úhel
- Kombinace DVD
- USB
- Funkce nahrávání PVR

NÁZEV MODELU: L188DRS/L218DRS/L248DRS