

astex

Uživatelská příručka

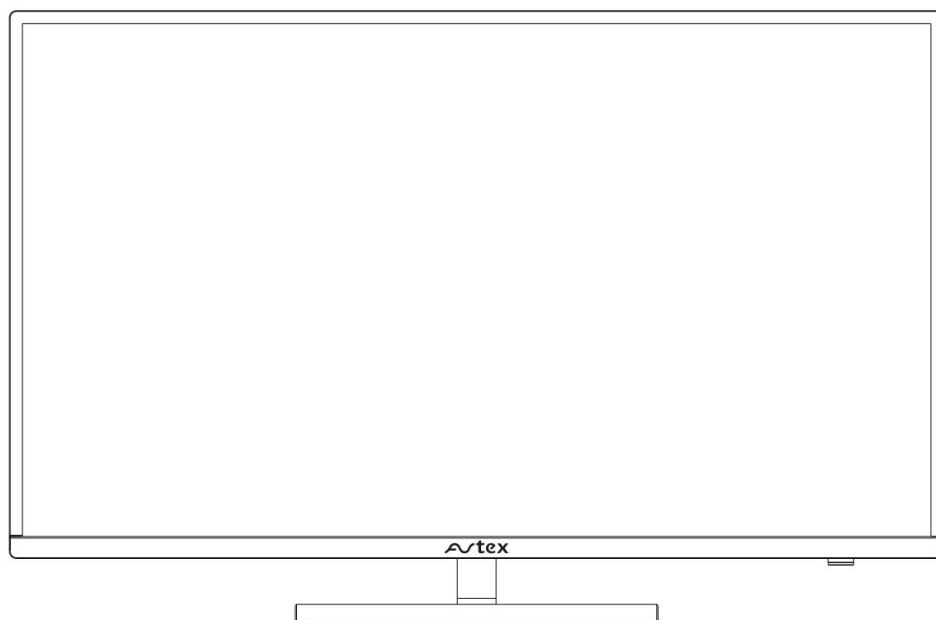

Modely: AV215TS / AV249TS / AV270TS / AV320TS

Obsah

První použití

Použití elektronické příručky	3
Domovská obrazovka.....	3
Připojení k internetu	6 Nastavení pomocí mobilního telefonu.....
8	Připravení živého televizního vysílání
8	Použití externích zařízení
9	Použití TV Voice Servisu.....
9	Pokyny.....
	10

Užijte si živé televizní vysílání

Skenování kanálů	13
Živé menu	14
Úprava kanálu	16
Informace o programu.....	18 Programový průvodce (EPG)
19	Nahrávání programu (PVR)
20	Připomenutí
23	Časový posun.....
24	HbbTV.....
25	Informace o nastavení podpory živého televizního vysílání
	25

Výhody Smart TV

Použití účtu VIDAA	27 Nastavení hlasové služby by.....
27	Sdílení obsahu.....
31	Použití aplikací
32	Použití aplikace Art
33	Užijte si internet.....
33	Ochrana a bezpečnost dat.....
34	Nastavení režimu použití
34	Použití mobilní aplikace.....
35	

Připojení k externím zařízením

Dálkové ovládání a příslušenství	36
Připojení zařízení Bluetooth	38 Připojení set-top boxu.....
39	Připojení Blu-ray nebo DVD přehrávače.....
39	Sdílení obrazovky chytrého telefonu/počítače na televizoru.....
39	Použití AirPlay a HomeKit.....
40	Připojení zařízení USB.....
41	

Obsah

Připojení sluchátek	42	Připojení audiovizuálních (AV)	
zařízení	42	Připojení reproduktorů nebo jiných audio	
příjímačů	43	Připojení digitálního audio systému s ARC/	
eARC.....	44	Připojení PC	45

Přehled nastavení

Obrázek.....	46
Zvuk.....	50
Síť	54
Všeobecné.....	56
Podpěra, podpora.....	59
Použití rodičovské	
kontroly.....	61
Obnovení továrního	
nastavení	61

Zábava

Hra.....	62
Sportovní	62
Média	63

Funkce usnadnění

Nastavení nabídky usnadnění	67	Nastavení typu	
zvuku.....	67	Vylepšení	
dialogu.....	67	Nastavení	
titulků	67	Obrazovka	
Zvětšení	68		

Odstraňování problémů

Často kladené otázky	69
Diagnostika stavu televizoru	76
Služba dálkového ovládání	77
Problémy s obrázkem.....	77
Problémy se zvukem.....	78
Problémy se sítí	79
Problémy s kanálem a vysíláním.....	79
Problémy s připojením externího zařízení	79
Problémy s HDMI a CEC	80
Mediaální soubory	81
Problémy s hlasovou službou	81
Jiné problémy.....	81

První použití

Použití E-Manual

Prohlédněte si vloženou příručku E-Manual, která obsahuje informace o klíčových funkcích vašeho televizoru.





Vyloučení odpovědnosti:

Pokyny a obrázky v této příručce jsou pouze orientační a mohou se lišit od skutečného produktu.



Spustíte elektronickou příručku

Lis /   na dálkovém ovladači a vyberte Nastavení > Podpora  Elektronická příručka.

Vstupte na domovskou obrazovku E-Manual.

Lis  /  na dálkovém ovladači a vyberte TV, poté stiskněte  /  tlačítko na vašem dálkovém ovladači a vyberte E-Manual.

Přejděte do kapitoly Užijte si živé televizní vysílání, kde se dozvíte více o tom, jak nastavit funkce živého televizního vysílání.

Lis  /  na dálkovém ovladači a vyberte Průvodce připojením.

Přejděte do kapitoly Připojení k externím zařízením, kde se dozvíte více o tom, jak připojit externí zařízení k televizoru a jak je nastavit.

Poznámka:

- Ikona na černém pozadí označuje tlačítko na dálkovém ovladači.
- Ikona šedého pozadí označuje ikony na televizní obrazovce pro výběr.

Použijte tlačítka v E-Manual

Vyhledávání

Vyhledejte informace o funkcích produktu, elektronická příručka poskytne všechny názvy a obsah, který obsahuje informace o vyhledávání.

QR kód

Naskenujte QR kód pomocí chytrého telefonu a otevřete E-Manual na svém zařízení.

Tlačítko Vyzkoušet nyní

Vyberte možnost Try Now (Vyzkoušet nyní) a dovede vás k odpovídající nabídce televizoru, kde můžete funkci vyzkoušet.

Domovská obrazovka

Všechny funkce televizoru jsou přístupné z domovské obrazovky.

První použití

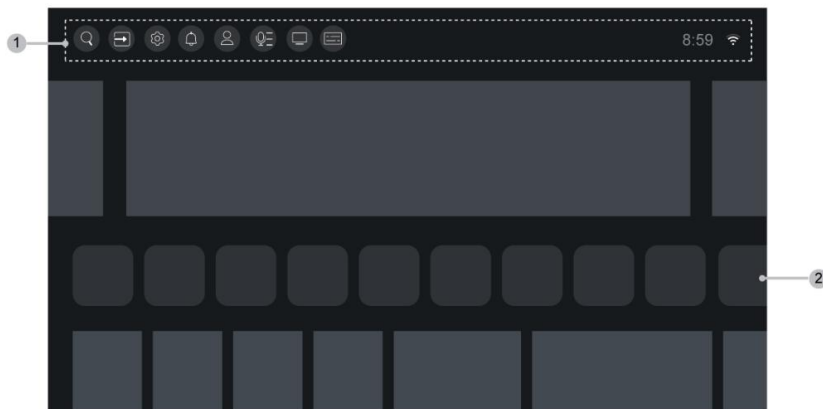

1. Navigační lišta 2.

Aplikace



Poznámka:

- Indikátory nebo ikony se mohou lišit v závislosti na modelu/zemí ch/oblastech.

Zobrazte domovskou obrazovku

Lis /   tlačítko na dálkovém ovladači pro vstup na domovskou obrazovku.

Chcete-li opustit domovskou obrazovku, stiskněte **INPUT** /  na dálkovém ovladači nebo použijte navigační tlačítka

Chcete-li přeusnout zaměření  ikonu Vstup v horní části obrazovky, stiskněte  tlačítko pro vstup a výběr požadovaný vstupní zdroj.

Použijte navigační panel

Navigační lišta odkazuje na indikátory a ikony v horní části domovské obrazovky.

Poznámka:

- Indikátory nebo ikony se mohou lišit v závislosti na modelu/zemí ch/oblastech.

 Vyhledávání

Vyhledejte požadovaný obsah.

 Vstup

Vyberte zdroj vstupu v závislosti na zařízeních, které jste připojili k televizoru.

 Nastavení

Správa konfigurace TV.

 Oznámení

Povolte zobrazování vyskakovacích upozornění pro užitečné informace a události, které se s vaším televizorem vyskytnou, včetně: reklamy, nových příchozů, varování a právních prohlášení, systémových zpráv a upozornění Alexa.

Každé z těchto upozornění můžete povolit/zakázat v Nastavení v centru upozornění.

Můžete si prohlédnout seznam zpráv událostí generovaných televizorem.

První použití

Chcete-li odstranit všechna oznámení, vyberte možnost Vymazat vše.

Poznámka:

- Upozornění Alexa nemusí být použitelné v některých modelech/zemích/oblastech.
- Když se přihlásíte ke svému účtu VIDAA, na domovské obrazovce najdete Oznámení v účtu VIDAA.

 Přihlásit se k účtu VIDAA

Účet VIDAA poskytuje všechny nejlepší funkce vaší Smart TV a zajišťuje, že všechny služby budou aktuální.

Další informace o účtu VIDAA naleznete v části [Výhody Smart TV > Použití účtu VIDAA](#) v této příručce.

 Hlas

Rychlý přístup k hlasové službě. Další informace naleznete v části [Výhody Smart TV > Nastavení hlasových služeb](#) v této příručce.

 Průvodce

Rychlý přístup k průvodci. Další informace naleznete v části [Užijte si živé televizní vysílání > Programový průvodce \(EPG\)](#) v této příručce.



 Živá TV

Rychlý přístup k živé televizi. Další informace naleznete v části [První použití > Přímá živá televizní ho vysílání](#) v této příručce.

Čas

Aktuální čas můžete vždy zobrazit v horní části domovské obrazovky.

Síť

Připojte svůj televizor k internetu prostřednictvím bezdrátového  nebo ethernetový kabel , a připojení a zobrazí se odpovídající ikona.



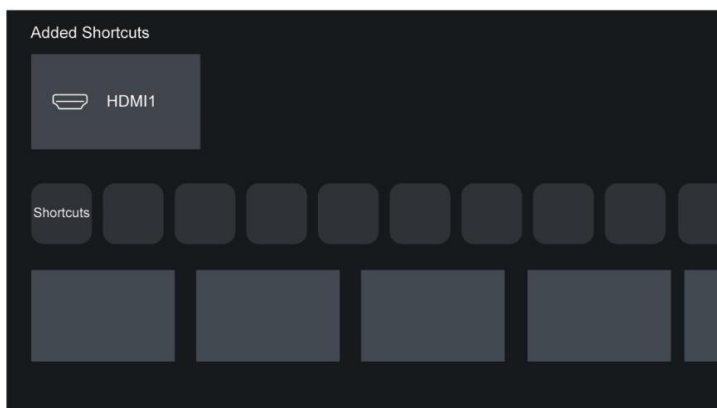

Použijte klávesové zkratky

Vstupy, kanály a webové stránky můžete přidat na domovskou obrazovku, abyste k nim měli rychlý přístup pohodlně.



První použití

Přidat a odebrat vstupy

1. Stiskněte **INPUT** /  knoflík.
2. Přesuňte kurzor na vstup, který chcete přidat na domovskou obrazovku, a stiskněte  /  > Přidat na domovskou stránku > .





Ikona vstupu se objeví v části Zkratky na domovské obrazovce.

Poznámka:

- Některé možnosti ze stránky vstupního zdroje nelze přidat na domovskou obrazovku.
- Chcete-li odstranit vstup ze Zkratk, přesuňte kurzor na zkratku a poté stiskněte a podržte tlačítko dálkové ovládací jednotky.

 tlačítko zapnuto

Přidejte a odeberte kanály

1. V živém televizním vysílání stiskněte  /  tlačítko pro přístup k seznamu kanálů.
2. Stiskněte  /  tlačítko a stiskněte  zaškrtněte kanály, které chcete přidat na domovskou stránku obrazovka.
3. Vyberte Přidat domů. Ikona kanálu se objeví v části Zkratky na domovské obrazovce.

Poznámka:

- Chcete-li kanál ze Zástupců odebrat, přesuňte kurzor na zástupce a stiskněte a podržte tlačítko na vašem dálkovém ovládacím přístroji.

 knoflík

Přidat a odebrat webové stránky

1. V prohlížeči navštivte webovou stránku, kterou chcete přidat na domovskou obrazovku.
2. Pomocí D-padu přesuňte zaměření na ikonu nabídky v horní části navigační lišty prohlížeče a vyberte Přidat domů.
3. Vyberte Přidat a tato webová stránka se objeví v Zástupcích na domovské obrazovce.

Poznámka:

- Chcete-li odstranit webové stránky ze zástupců, přesuňte zaměření na stránku zástupců a poté stiskněte a podržte tlačítko na dálkovém ovládacím přístroji.



Připojení k internetu

Chcete-li získat přístup k internetu pomocí kabelového připojení nebo připojení k dostupné bezdrátové síti.

Připojte se ke kabelové (ethernetové) síti

Chcete-li získat přístup k internetu pomocí kabelového připojení, doporučuje se použít modem nebo router, který podporuje protokol DHCP (Dynamic Host Configuration Protocol). Modemy a směrovače, které automaticky podporují DHCP zadají IP adresu, masku sítě, bránu, DNS Server 1 a DNS Server 2, takže nemusíte zadávat je ručně. Většina domácích sítí již má DHCP.

První použití

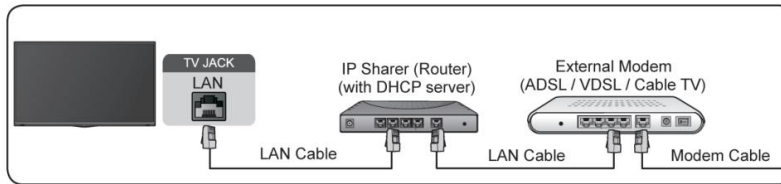

Po připojení ke kabelové síti (Ethernet) stiskněte **Nastavení** > / na dálkovém ovladači a vyberte **Síť** > **Konfigurace síťe**.

Nastavte televizní síť výběrem možnosti **Konfigurace síťe** a stiskněte tlačítko pro vstup do podnabídky.

• Typ připojení

Pro přístupu k internetu vyberte kabelové (ethernetové) síťové připojení.

• Ethernet

Zobrazení stavu síťe.

• Nastavení IP

Nakonfigurujte nastavení IP pro vaše síťové připojení.

Související informace

[Síť](#) na straně 54

[Problémy se sítí](#) na straně 79

[Můj televizor se nemůže připojit k síti.](#) na straně 71

Připojte se k bezdrátové síti

Chcete-li se připojit k dostupné bezdrátové síti, ujistěte se, že je zapnutý bezdrátový směrovač a máte k dispozici SSID a heslo bezdrátového směrovače před pokusem o připojení.

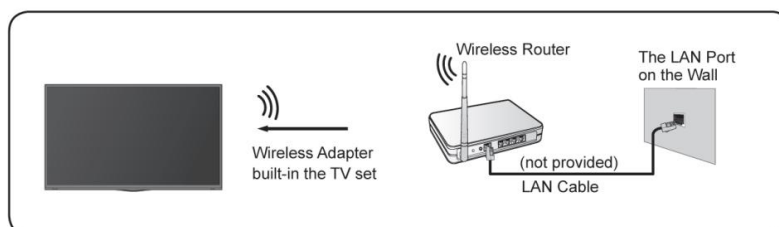

Chcete-li získat přístup k internetu pomocí bezdrátového připojení, stiskněte / tlačítko na dálkovém ovladači a vyberte **Nastavení** > **Síť** > **Konfigurace síťe**.

Nastavte televizní síť výběrem možnosti **Konfigurace síťe** a stiskněte tlačítko pro vstup do podnabídky.

• Typ připojení

Vyberte bezdrátové síťové připojení pro přístup k internetu.

• Pokročilé nastavení

Nakonfigurujte pokročilá nastavení bezdrátové síťe pro televizor.

První použití

• Přidat

Můžete přidat bezdrátovou síť.

• Obnovit

Obnovte bezdrátovou síť.

Poznámka:

- Pokud není nalezen žádný bezdrátový směrovač, vyberte Přidat a zadejte název sítě do SSID.
- Pokud není nalezen žádný bezdrátový směrovač, vyberte možnost Obnovit.

 Související informace

[Síť](#) na straně 54 [Problémy](#)

[se sítí](#) na straně 79 [Můj televizor se](#)

[nemůže připojit k síti](#) na straně 71

Nastavení přes mobilní telefon

Když televizor zapnete poprvé, bude televizor podporovat nastavení prostřednictvím vašeho chytrého zařízení naskenováním QR kódu.

Pokud naskenujete QR kód, abyste umožnili nastavení prostřednictvím mobilní aplikace, nastavení televizoru bude efektivnější.

Před provedením nastavení pomocí mobilní aplikace se prosím ujistěte, že vaše mobilní zařízení má aktivované Bluetooth a je připojeno ke stejné síti jako váš televizor.

Poznámka:

- Výše uvedené nastavení je pro referenční účely a může se lišit v závislosti na modelu/zemi/oblastech.

Připravte živé televizní vysílání

Připojte satelit/anténu/kabel k televizoru

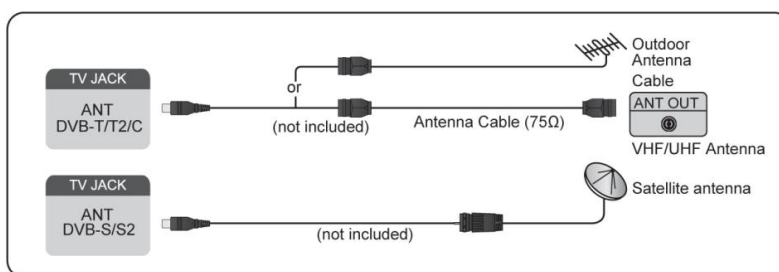



Poznámka:

- TV konektory se mohou lišit a funkce satelitu/antény/kabelu nemusí být v některých modelech/zemi/regionech.
- Můžete také připojit zařízení, která mohou přijímat signály vysílání, jako je Set Top Box.

Spustíte automatické nebo ruční skenování

1. Stiskněte **INPUT** /  na dálkovém ovladači a vyberte TV.

První použití

2. Stiskněte  /  na dálkovém ovladači a vyberte Nastavení > Kanál > Automatické vyhledávání / Pokročilé Nastavení > Ruční skenování.

Použití externích zařízení







Přístup k připojeným externím zařízením včetně bezdrátových připojených zařízení.

Přejít mezi externími zařízeními připojenými k televizoru



1. Stiskněte **INPUT** /  na dálkovém ovladači nebo stiskněte  /  tlačítko pro přesun zaměření na  Ikona vstupu v horní části domovské obrazovky, stiskněte  tlačítko pro vstup.
2. Vyberte požadovaný vstupní zdroj.

Upravte názvy vstupních zdrojů

Metoda 1:

1. Stiskněte **INPUT** /  na dálkovém ovladači nebo stiskněte  /  tlačítko pro přesun zaměření na  Ikona vstupu v horní části domovské obrazovky, stiskněte  tlačítko pro vstup.
2. Přesuňte kurzor na vstupní zdroj a stiskněte  /  tlačítko na dálkovém ovladači.
3. Vyberte Přejmenovat.

Metoda 2 (u některých modelů):

- Lis /  /  na dálkovém ovladači a vyberte Nastavení > Systém > Pokročilá nastavení > Popisky vstupů pro úpravu názvu vstupních zdrojů.





Poznámka:

- Některé vstupní zdroje nelze přejmenovat.

Použití hlasové služby by TV

Na televizoru vyberte možnost Hlasová služba

Přístup k hlasové službě a výběr hlasového asistenta:

- Lis  /  tlačítko na dálkovém ovladači a na navigačném listě vyberte ikonu Hlas;
- nebo stiskněte  tlačítko na dálkovém ovladači;
- nebo stiskněte  /  vyberte ikonu Nastavení a vyberte Systém > Hlasová služba.

Použijte vzdálený mikrofon

Můžete si užít interakci s hlasovým asistentem pomocí hlasu pouhým stisknutím a podržením dálkového ovladače.  tlačítko zapnuto

Poznámka:

- Funkce hlasové služby nemusí být v některých modelech/zemích/oblastech použitelná.
- Chcete-li použít tuto funkci, licenční ujednání s koncovým uživatelem a odpovědi dají zásady/podmínky ochrany osobních údajů pro inteligentní funkce a může být vyžadováno odsouhlasení podmínek.

První použití

 Související informace

[Nastavení hlasové služby](#) by na straně 27

Směrnice

Poznámka:

• Obsah pokynů platí pouze v Německu. • Skutečný design dálkového ovládání se může lišit.

Jak jsou TV kanály řazeny a proč?

Třídění kanálů

Dostupnost jednotlivých kanálů může záviset na zvolené cestě příjmu, jako je satelit (DVB-S/S2), kabel (DVB-C) nebo anténa (DVB-T2) a síla signálu.

Standardní nebo operátor (Astra 19,2°, Vodafone (NRW, Hesensko, BW) nebo Pýur) lze zvolit pro automatické vyhledávání kanálů.

Postup řazení kanálů při výběru operátora:

Když je vybrán operátor, kanály jsou seřazeny podle kritérií operátora.

Třídění kanálů při výběru Standardní:

Po úspěšném vyhledávání kanálů jsou kanály seřazeny podle žánru. Patří mezi ně kompletní programy, děti, sport, dokumentární filmy nebo regionální a místní programy.

Vysílací stanice s menší pokrytí a mezinárodní kanály, jsou-li k dispozici, jsou uvedeny v abecedním pořadí za předem seřazeným seznamem.

Pokud je během vyhledávání kanálů aktivováno LCN (Logical Channel Number, možné pouze s kabelovým příjmem), třídění probíhá podle kritérií místního provozovatele kabelové sítě.

Vyhledávání podle názvu kanálu

Vyhledávání v rámci Live TV lze otevřít pomocí



knoflík. Zde můžete vyhledávat jednotlivé kanály podle názvu.

Rádiový vysílač

Rozhlasové kanály jsou uvedeny v abecedním pořadí za seznamem televizních kanálů.

Pro snazší vyhledávání rádiových kanálů se doporučuje funkce filtrování seznamu kanálů (viz [Zobrazení seznamu kanálů](#) v této příručce).

Sponzorovaný obsah

Jednotlivé kanály jsou na základě dvoustranných smluv s příslušnými vysílateli umístěny na pozici definovanou provozovatelem v seznamu programů.

Řadit ručně

Seznam kanálů lze kdykoli ručně seřadit. Další informace naleznete v části [Upravit seznam kanálů](#) a [Upravit seznam oblíbených kanálů](#) v této příručce.

První použití

Jak jsou aplikace řazeny a proč?

Aplikace na platformě VIDAA jsou umístěny podle níže uvedených kritérií.

V ukotvitelném panelu aplikací na domovském spouštěči:

Aby bylo zajištěno rovné zastoupení aplikací a spravedlivé zacházení s nově spuštěnými obsahovými partnery, aplikace jsou seřazeny na základě (i) globálního počtu uživatelů, (ii) počtu uživatelů v Německu, (iii) počtu předplatitelů v Německu, (iv) podílu obsahu v místním jazyce, (v) rozmanitost obsahu a (vi) novost plošina. Spouštěč aplikací musí vždy obsahovat:

- 2 přední globální platformy SVOD
- 2 přední globální platformy TVOD
- 2 přední globální platformy AVOD
- přední místní sportovní platforma
- alespoň 4 přední lokální aplikace s převážně německým obsahem
- alespoň 1 hlavní aplikace s obsahem pro děti
- alespoň 2 aplikace, které byly spuštěny za poslední 6 měsíců



Řazení aplikací je kontrolováno každých 6 měsíců a nově je vystavena nová programovací tabulka pro připojených zařízení.



V sekci Moje aplikace:



Aplikace jsou seřazeny v abecedním pořadí.

Jak lze přizpůsobit televizní kanály a aplikace?













TV kanály

V Live TV stiskněte tlačítka  a  na dálkovém ovladači a stiskněte kategorii, jako je Anténa  tlačítko pro výběr živého televizního kanálu nebo Kabel, poté pomocí D-padu vyberte Upravit.

Případně v živém televizním vysílání  /  vyberte Nastavení > Kanál > Upravit kanál a vyberte živý stiskněte kategorii televizního kanálu, například Anténa nebo Kabel.

- Lis  na vybraném kanálu, zobrazí se zaškrtnávací políčko. Můžete vybrat více kanálů zároveň přepnout nebo odstranit.
- Přepnout: Stiskněte  tlačítkem přepnete vybraný kanál.



Přepnutí kanálů může být omezen operátorem. Pokud chcete mít možnost přepínat kanály, je to tak. Doporučuje se nevybírat operátora během vyhledávání kanálů, LCN by měla být nastavena na Vypnuto.

- Smazat: Stiskněte  tlačítko pro smazání vybraného kanálu.
- Obnovit: Stiskněte  [ČERVENÉ] tlačítko nebo stiskněte  /  zobrazte nabídku barev a vyberte ČERVENÁ pro vstup do seznamu smazaných kanálů.  tlačítko pro obnovení smazaného kanálu.
- Filtr: Stiskněte  [YELLOW] tlačítko nebo stiskněte  /  tlačítko pro zobrazení nabídky barev a výběr Ž LUTÁ, vyskočí obrazovka filtru. Lis  tlačítko pro výběr možností, seznam kanálů lze aktualizovat.
- Hledat: Stiskněte  [BLUE] tlačítko nebo stiskněte  /  zobrazte nabídku barev a vyberte MODROU pro vyhledání kanálu.



První použití

Seznam oblíbených

Zobrazení seznamu oblíbených



V žívě televizi m vysílání stiskněte  /  tlačítko na dálkovém ovladači a stiskněte  a poté vyberte FAV1-4 pro zobrazení seznamu oblíbených.

Úprava seznamu oblíbených

V žívě televizi m vysílání stiskněte  /  tlačítko na dálkovém ovladači a stiskněte , a vyberte FAV1-4, poté použijte D-pad vyberte Upravit.

Případně v žívě televizi m vysílání stiskněte  /  tlačítko na dálkovém ovladači a vyberte Nastavení > Kanál > Upravit kanál, poté vyberte FAV1 - FAV4.

Oblíbené kanály můžete přidat, přesunout nebo odebrat.

- Vyberte  Přidat kanály pro přidání vybraného kanálu do seznamu oblíbených.
- Vyberte kanál ze seznamu oblíbených a stiskněte  tlačítko pro přesunutí.
- Vyberte kanál ze seznamu oblíbených a stiskněte  tlačítko pro jeho odstranění.



Aplikace

 /  Další aplikace

Továrně nainstalované aplikace:

Vyberte položku, kterou chcete přesunout, a poté dlouze stiskněte  tlačítko, použijte D-pad k jeho posunutí a stiskněte  knoflík pro uložení pozice.

Aplikace neinstalované z výrobce:

Vyberte položku, kterou chcete přesunout, a poté dlouze stiskněte  vyberte Sort, použijte D-pad pro přesunutí a  tlačítko pro uložení pozice.

Poznámka:

- Některé aplikace nelze přesunout.

Jak se vytvářejí doporučení?

Doporučení na platformě závisí na schopnosti a ochotě partnerů poskytovat metadata k platformě. Obsah je umístěn v závislosti na následujících kritériích:

Aplikace nad okrajem:

Doporučení pocházejí od zvýrazněných obsahových partnerů. Jsou v doméně koncový uživatel.

Aplikace pod okrajem:

Řadky doporučení vytváří redakční tým podle těchto pokynů:



1. Rozmanitost obsahu – Poskytování širokého výběru obsahu
2. Typ rozmanitosti příjmu – Poskytování obsahu s podporou reklamy, předplatného a transakčního obsahu
3. Rovnováha – Poskytování rovnováhy mezi globálními a místními obsahem

Skenování kanálů

Kanály můžete vyhledávat automaticky nebo ručně.

Automatické skenování

Automatické vyhledávání kanálů.

1. Stiskněte **INPUT** /  na dálkovém ovladači a vyberte TV.
2. V živém televizním vysílání stiskněte  /  a vyberte Nastavení > Kanál > Automatické vyhledávání.

Pokud předtím nebyly uloženy žádné TV kanály, budete vyzváni k vyhledání kanálů.

Druhy

• Jeden satelit: Pokud máte nainstalován pouze jeden satelit, můžete použít jeden satelit. • DiSEqC: Pokud máte zařazení DiSEqC, můžete vybrat DiSEqC. Lze nainstalovat až čtyři satelity v režimu DiSEqC 1.0.

Pokud použijete motorizovanou anténu, můžete použít režim DiSEqC 1.2.

• Unicable: Pokud je váš domov vybaven satelitním rozvodem Unicable, měli byste použít tuto možnost.

Ujistěte se, že znáte pásmo a frekvenci Unicable, které chcete použít. Informace by měly být k dispozici na zařazení nebo je můžete poskytnout pronajímatel.

Anténa

• Kanál: Vyberte ze všech kanálů nebo volných kanálů. Tato možnost nemusí být dostupná v závislosti na země/oblasti/operátora. • Režim

vyhledávání: Vyberte pouze digitální kanály (DTV), digitální a analogové kanály (DTV+ATV) nebo pouze analogové kanály (ATV).

Pokud přijímáte signál DVB-T nebo DVB-T2, můžete použít DTV.

• LCN: Zapnutí/vypnutí LCN (Logical Channel Number).

Upozorňujeme, že někteří operátoři mohou ručně změnit pořadí kanálů. Pokud vypnete LCN, můžete seznam kanálů po vyhledání kanálů upravit.

Tato funkce nemusí být použitelná v některých modelech/zemích/oblastech.

Kabel

• Kanál: Vyberte ze všech kanálů nebo volných kanálů. Tato možnost nemusí být dostupná v závislosti na země/oblasti/operátora. • Režim

skenování: Vyberte pouze digitální kanály (DTV), digitální a analogové kanály (DTV+ATV) nebo pouze analogové kanály (ATV).

• LCN: Zapnutí/vypnutí LCN (Logical Channel Number).

Upozorňujeme, že někteří operátoři mohou ručně změnit pořadí kanálů. Pokud vypnete LCN, můžete seznam kanálů po vyhledání kanálů upravit.

Tato funkce nemusí být použitelná v některých modelech/zemích/oblastech.

Poznámka:



• Funkce satelitu/antény/kabelu nemusí být v některých modelech/zemích/oblastech použitelná.

Související informace

[Připravte živé televizní vysílání](#) na straně 8



Ruční skenování

Ručně vyhledejte kanály pro DTV nebo ATV.

1. Stiskněte **INPUT** /  na dálkovém ovladači a vyberte TV.
2. V Live TV stiskněte tlačítka  a  na dálkovém ovladači a vyberte Nastavení > Kanál > Pokročilé Nastavení > Ruční skenování.

Ruční skenování DTV

Ručně vyhledejte služby DTV.

Když se objeví obrazovka ručního vyhledávání DTV, stisknutím tlačítek  a  vyberte Anténa, Kabel nebo Satelit a nakonfigurujte odpovídající nastavení. Poté vyberte Start pro zahájení vyhledávání daného kanálu. Když signál byla přijata, na obrazovce se zobrazí síla signálu.

Ruční skenování ATV

Ručně vyhledejte služby ATV.

- Frekvence: Zadejte požadovanou frekvenci kanálu.
- Systém obrazu: Vyberte systém barev.
- Zvukový systém: Vyberte zvukový systém.

Poznámka:

- Funkce satelitu/antény/kabelu nemusí být v některých modelech/zemích/oblastech použitelná.



Související informace



[Připravte živé televizní vysílání](#) na straně 8

Živé menu



Můžete snadno získat rychlý přístup k seznamu kanálů, seznamu oblíbených kanálů nebo použít při slušné funkce sledování televizních programů.

Zobrazit seznam kanálů

V živém televizním vysílání stiskněte  /  na dálkovém ovladači pro zobrazení nabídky Seznam kanálů.

Případně v Live TV stiskněte  /  na dálkovém ovladači a vyberte možnost Seznam kanálů.

Přečtěte si o podnabídce seznamu kanálů

V živém televizním vysílání stiskněte  /  tlačítko na dálkovém ovladači a stiskněte  knoflík.

Už ijte si ž ivé televizní vysílání

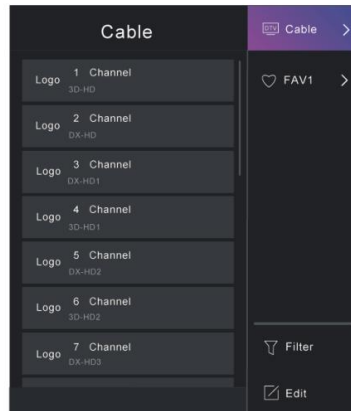

TV seznam

Zobrazení kategorií kanálů ž ivého televizního vysílání, například Kabel a Anténa.

FAV1-4

Zobrazení seznamů oblíbených 1 až 4.

Filtr

Vyberte kanály podle obsahu, HD, dětského zámku, kódovaných a tří dění.

Některé možnosti filtru nemusí být v některých modelech/zemích/oblastech dostupné.

Upravit

Upravte seznam kanálů.

Poznámka:

• Možnosti podnabídky se mohou lišit v závislosti na modelu/zemích/oblastech.

 Související informace

[Upravit seznam kanálů](#) na straně 16

Zobrazení seznamu oblíbených kanálů



V ž ivém televizním vysílání stiskněte  /  tlačítko na dálkovém ovladači a stiskněte seznam oblíbených.

 a poté vyberte FAV1-4 pro zobrazení

 Související informace

[Úprava seznamu oblíbených kanálů](#) na straně 17

Další informace o nabídce na obrazovce

V ž ivém televizním vysílání stiskněte  /  tlačítko pro přímý přístup k nabídce na obrazovce.

• Seznam kanálů

Rychlý přímý přístup k seznamu kanálů.

• Průvodce

Rychlý přímý přístup k průvodci (EPG).

- PVR

Spust' te Plán nahrávání .

- Časový posun

Spust' te Timeshift.

- HbbTV

Povolte nebo zakaž' te funkci HbbTV pro aktuální kanál (k dispozici pouze pro digitální kanály).

- Titulky

Zapněte funkci titulků nebo vyberte možnost titulků pro obsah digitálního vysílání .

- Seznam nahrávek

Rychlý přístup k seznamu nahrávek.

- Elektronická příručka

Přejděte do kapitoly Užijte si živé televizní vysílání , kde se dozvíte více o tom, jak nastavit funkce živého televizního vysílání . • Pouze zvuk

Když vyberete tuto možnost, na obrazovce se nezobrazí obraz. Můžete poslouchat pouze zvuk.

Stisknutím libovolného tlačítka kromě tlačítka napájení , tlačítka hlasitosti a tlačítka ztlumení obnoví obraz. • Nastavení

Nastavte obraz, zvuk, kanál, síť , dostupnost, systém a podporu.

Poznámka:

- Některé výše uvedené nabídky nemusí být v některých modelech/zemích/oblastech dostupné.

 Související informace

[Upravit seznam kanálů](#) na straně 16

[Programový průvodce \(EPG\)](#) na straně 19

[Nahrávání programu \(PVR\)](#) na straně 20

[HbbTV](#) na straně 25



[Nastavení titulků](#) na straně 67



Úprava kanálů

Ručně upravte seznam kanálů nebo seznam oblíbených kanálů podle svých preferencí .

Upravit seznam kanálů

Než budete moci upravit seznam kanálů , musíte nejprve dokončit vyhledávání kanálů .

V Live TV stiskněte tlačítko  /  na dálkovém ovladači a stiskněte kategorii, jako je  tlačítko pro výběr živého televizního kanálu Anténa nebo Kabel, poté pomocí D-padu vyberte Upravit.

Případně v živém televizním vysílání  /  vyberte Nastavení > Kanál > Upravit kanál a vyberte živý stiskněte kategorii televizního kanálu, například Anténa nebo Kabel.

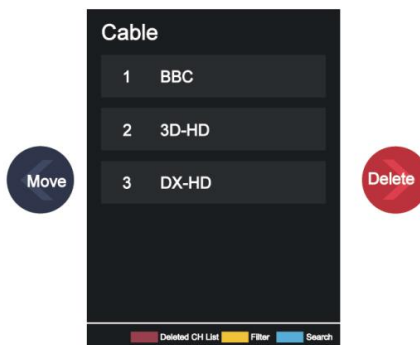

Spravujte kanály

- Lis na vybraném kanálu, zobrazí se zaškrtnávací políčko. Můžete vybrat více kanálů zároveň přepnout nebo odstranit.
- Přepnout: Stiskněte tlačítkem přepnete vybraný kanál.
Přepnutí kanálů může být omezen operátorem. Pokud chcete mít možnost přepínat kanály, není tomu tak doporučuje se vybrat operátora během vyhledávání kanálů a LCN by mělo být nastaveno na Off.
- Smazat: Stiskněte tlačítko pro smazání vybraného kanálu.
- Obnovit: Stiskněte [ČERVENÉ] tlačítko nebo stiskněte / zobrazte nabídku barev a vyberte ČERVENÁ pro vstup do seznamu smazaných kanálů. tlačítko pro obnovení smazaného kanálu.
- Filtr: Stiskněte [YELLOW] tlačítko nebo stiskněte / tlačítko pro zobrazení nabídky barev a výběr ŽLUTÁ, vyskočí obrazovka filtru. Tisk aktualizován. tlačítko pro výběr možností, seznam kanálů pak může být
- Hledat: Stiskněte [BLUE] tlačítko nebo stiskněte / zobrazte nabídku barev a vyberte MODROU pro vyhledání kanálu.

Exportujte seznam kanálů na USB

Aktuální seznam kanálů lze exportovat na paměťové zařízení USB.

V Live TV stiskněte / na dálkovém ovladači a vyberte Nastavení > Kanál > Upravit kanál > Export to USB.

Importujte seznam kanálů z USB

Dříve exportované seznamy kanálů lze importovat prostřednictvím paměťového zařízení USB.

V Live TV stiskněte / na dálkovém ovladači a vyberte Nastavení > Kanál > Upravit kanál > Importovat z USB.





Upravit seznam oblíbených kanálů

Než budete moci upravit seznam oblíbených, musíte nejprve dokončit vyhledávání kanálů.



Přidejte kanál do seznamu oblíbených

Do seznamu oblíbených můžete přidat kanály různých typů přijímu.

Už ijte si ž ivé televizní vysílání

1. V ž ivém televizním vysílání stiskněte  /  tlačítko pro zobrazení seznamu kanálů .
2. Stiskněte  /  a vyberte kanál(y), který chcete přidat do seznamu oblíbených.
3. Vyberte Přidat k oblíbeným a vyberte z FAV1-FAV4.
4. Poté se vedle přidávaného kanálu objeví ikona ve tvaru srdce.



Přesunout nebo odebrat kanály v seznamu oblíbených

V ž ivém televizním vysílání stiskněte  /  tlačítko na dálkovém ovladači a stiskněte  , vyberte FAV1-4 a poté použijte D-pad vyberte Upravit.

Případně v Live TV stiskněte Channel  /  na dálkovém ovladači a vyberte Nastavení > Kanál > Edit a poté vyberte FAV1-FAV4.

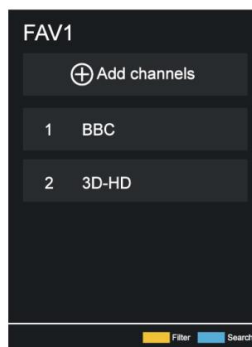
Oblíbené kanály můžete přidat, přesunout nebo odebrat.



- Vyberte  Přidat kanály pro přidání vybraného kanálu do seznamu oblíbených.
- Vyberte kanál v seznamu oblíbených a stiskněte  tlačítko pro jeho přesunutí .
- Vyberte kanál v seznamu oblíbených a stiskněte  tlačítko pro jeho odstranění .

Informace o programu

Při sledování televizních programů stiskněte  /  /  tlačítko pro načtení informační lišty programu.



1. Logo kanálu
2. Číslo kanálu
3. Název kanálu
4. Indikátor oblíbených
5. Datum a čas a kategorie kanálu

6. Aktuální program

7. Další program

Poznámka:

- Tlačítka dálkového ovládání se mohou lišit v závislosti na modelu/zemi ch/oblastech.
- Obrázek je pouze orientační a může se lišit od konkrétního produktu.

Programový průvodce (EPG)

Průvodce (EPG) poskytuje pohodlný způsob kontroly televizních programů na nadcházejících 8 dní. The informace zobrazené v průvodci (EPG) zpřístupňují komerční televizní síť pro digitální vysílání pouze kanály. Průvodce (EPG) také poskytuje jednoduchý způsob nahrávání vašich oblíbených programů a funkce připomenutí, která dokáže automaticky přepínat kanály v naplánovaných časech, takže nic nezmeškáte zájmové programy. Dostupnost a množství informací o programu se bude lišit v závislosti na vysílání.

Poznámka:

- Funkce průvodce (EPG) je dostupná pouze pro digitální kanály. Analogové kanály nejsou podporovány.

Spustíte průvodce

V živém televizním vysílání



tlačítko nebo stiskněte



a vyberte Průvodce (EPG) pro zobrazení programu

stiskněte průvodce.

Další informace o nabídce Průvodce

• Hodinky

V průvodci (EPG), když je vybrán aktuální program, stiskněte



> Sledujte a přepněte na kanál, který vás zajímá

chci vidět.

• PVR/Připomenutí

V průvodci (EPG) stiskněte  /  tlačítko pro výběr kanálu. liš



tlačítko pro výběr programu

na základě časového harmonogramu.

lis  vyberte PVR nebo Reminder.

Další informace najdete v části [Enjoy Live TV > Program Recording \(PVR\)](#) nebo [Enjoy Live TV > Připomenutí](#) v tomto návodu.

Poznámka:

- Funkce PVR nemusí být v některých modelech/zemi ch/oblastech použitelná.
- Naplánováno



V průvodci (EPG) stiskněte  tlačítko nebo vyberte



tlačítko pro zobrazení nabídky barev a

ČERVENÉ. Zobrazí se seznam naplánovaných připomenutí a nahrávek.



• Program Color

V průvodci (EPG) stiskněte  [ZELENÉ] tlačítko nebo stiskněte  /  tlačítko pro zobrazení nabídky barev a a vyberte ZELENÉ. Použijte barvy k označení různých žánrů v průvodci (EPG) pro rychlé a snadné prohlížení.



Poznámka:

- Tato funkce nemusí být použitelná v některých modelech/zemi ch/oblastech.

• 24h

V průvodci (EPG) stiskněte [Ž LUTÉ] tlačítko nebo stiskněte Ž LUTÉ pro  /  tlačítko pro zobrazení nabídky barev a výběr programů z předchozího dne.

• 24h+

V průvodci (EPG) stiskněte  [BLUE] tlačítko nebo stiskněte  /  tlačítko pro zobrazení nabídky barev a tlačítko select MODRÉ pro výběr programů na další den.

Nahrávání programu (PVR)

Funkce PVR umožňuje snadné nahrávání digitálního nebo televizního obsahu pro pozdější sledování.

Přečtěte si před nahráváním programů

- Chcete-li používat PVR, musí te pro nahrávání připojit uložené zařízení. PVR nebude fungovat, pokud je uložště dat zařízení nebylo připojeno.
- Formát uloženého zařízení může být NTFS nebo FAT32. Uložný prostor vašeho zařízení by měl být nejméně než 2 GB (pro 15 minut videa ve vysokém rozlišení). Důrazně se doporučuje používat mobilní pevný disk USB místo USB flash disku jako uloženého zařízení.
- Pokud je přenosová rychlost vašeho pevného disku příliš pomalá, zobrazí se vyskakovací okno. V tomto případě budete je třeba použít jiný disk s vyšší rychlostí.
- PVR je k dispozici pouze pro digitální kanály a nepodporuje analogové kanály.
- Někteří provozovatelé vysílání mohou omezit nahrávání programů.
- Pokud se nahrává ze zamčeného kanálu, bude pro přehrávání nutné zadat systémový PIN zaznamenaný obsah.
- Některé konfigurace související s kanálem mohou být v konfliktu s nahráváním na pozadí. V tomto případě připomínka vyskočí okno.
- Funkce PVR nemusí být v některých modelech/zemích/oblastech použitelná.



 Související informace

[Připojení zařízení USB](#) na straně 41

Záznam

Naplánujte nahrávání



V živém televizním vysílání stiskněte  /  a vyberte PVR.

Případně stiskněte  /  /  pro načtení informační lišty, vyberte program a zvolte PVR.

Pokud má váš dálkový ovladač  stiskněte a použijte D-pad pro výběr  k nastavení PVR.

Můžete si vybrat režim nahrávání z času, ručního zastavení a programu.

Když vyberete čas, můžete nastavit čas a období rezervace.

V průvodci (EPG) stiskněte  [ČERVENÉ] tlačítko nebo stiskněte  /  tlačítko pro zobrazení nabídky barev, vyberte ČERVENÉ tlačítko pro zobrazení naplánovaného nahrávání. V seznamu plánu nahrávání můžete rezervaci upravit informace, které byly nastaveny.

Už ijte si živé televizní vysílání

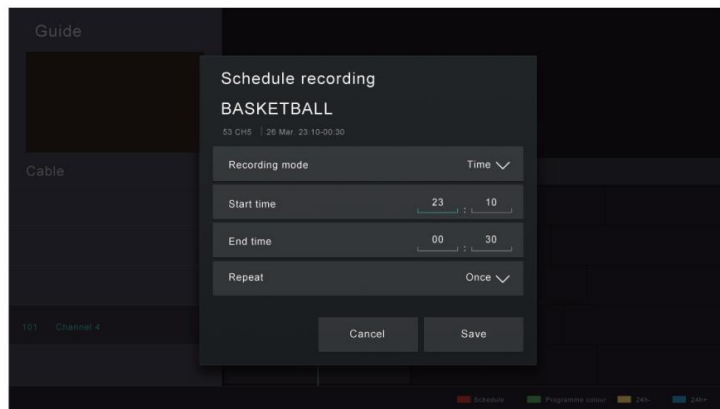

Pohotovostní nahrávání

Pokud během nahrávání stisknete vypínač a vyberete možnost Nahrávání v pohotovostním režimu, televizor přejde do pohotovostního režimu, ale proces nahrávání bude pokračovat. Pokud znovu stisknete tlačítko napájení pro probuzení televizoru, proces nahrávání nebude ovlivněn. Po nahrání se nahraný soubor automaticky uloží na připojený USB disk.

Nahrávání na pozadí

Když během nahrávání přepnete na aplikaci nebo jiný zdroj (např. HDMI), proces nahrávání bude pokračovat. Po dokončení nahrávání se nahraný program automaticky uloží na připojený USB disk.

Pokud chcete ručně zastavit nahrávání, stiskněte

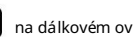

na dálkovém ovladači a vyberte TV do

přepněte zpět na kanál, který je právě nahráván, a poté stisknutím tlačítka na obrazovce zastavte.



tlačítko a vyberte



Přečtěte si o ovládací liště nahrávání

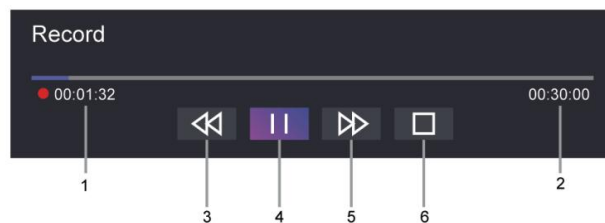

1. Doba záznamu 2.

Celkový čas

3. Přečte zpět

4. Pozastavit / Přehrát

5. Rychle vpřed

6. Zastavte se

Poznámka:



- Funkce PVR nemusí být v některých modelech/zemích/oblastech použitelná.

 Související informace



[Nelze použít Plán nahrávání](#) . na straně 75

Seznam nahrávek

Přístup k seznamu nahrávek

V 2. živém televizním vysílání stiskněte  /  na dálkovém ovladači a vyberte možnost Seznam nahrávek.



Sledujte nahrané pořady

V 2. živém televizním vysílání stiskněte  /  na dálkovém ovladači a vyberte Seznam nahrávek > Nahráno.

Vyberte nahraný program v seznamu nahrávání a stiskněte  tlačítko pro sledování.

Pokud k televizoru připojíte více než jedno úložné zařízení, Nahráno (Disk pro záznam) a Nahráno (Vše Disk) jsou k dispozici na obrazovce pro výběr.

Správa seznamu nahrávek

V 2. živém televizním vysílání stiskněte  /  na dálkovém ovladači a vyberte Seznam nahrávek > Nahráno.

Nahrané programy můžete třídit nebo mazat.

- Třídit nahrané programy

Vyberte Vše a můžete si vybrat ze seznamu řazení nahraných programů.

Poznámka:



- Tato funkce nemusí být použitelná v některých modelech/zemích/oblastech.

- Smazat nahraný program

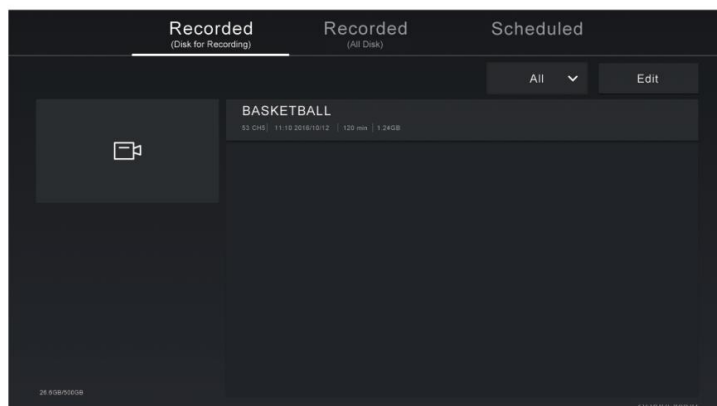
Vyberte Upravit, vyberte nahraný program v seznamu nahrávek a stiskněte  tlačítko pro jeho odstranění.



Správa seznamu plánů nahrávání

V 2. živém televizním vysílání stiskněte  /  na dálkovém ovladači a vyberte Seznam nahrávek > Naplánováno.

Užijte si živé televizní vysílání

Můžete upravit informace o plánovaném nahrávání nebo zrušit naplánované nahrávání. Naplánujte nahrávání položek se ztožňují s  ikony.

• Smazat naplánované nahrávání

Vyberte Upravit, vyberte naplánované nahrávání v seznamu plánů a stiskněte

 tlačítko pro jeho odstranění.

• Upravit naplánované nahrávání

Vyberte naplánované nahrávání v seznamu plánů a stiskněte

 tlačítko pro úpravu.

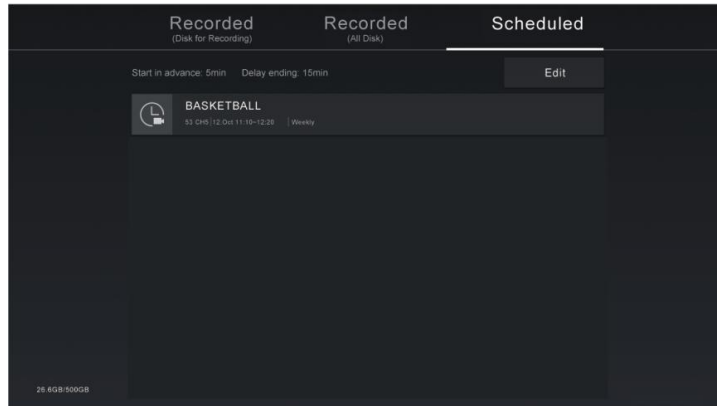









Poznámka:

- Funkce Seznam nahrávek nemusí být v některých modelech/zemích/oblastech použitelná.

Připomínka

Nastavte tuto funkci, aby bylo možné zobrazovat připomenutí budoucích programů.



Nastavte si připomenutí

1. V živém televizním vysílání stiskněte  /  tlačítko nebo stiskněte  /  > Průvodce (EPG) pro zobrazení programového průvodce.
2. V průvodci (EPG) stiskněte  /  pro výběr kanálů. Lis /   tlačítko pro výběr programu která nebyla odvysílána.
3. Stiskněte  tlačítkem vyberte možnost Připomenutí.

Poznámka:

- Připomenutí je dostupné pouze pro programy, které ještě nebyly vysílány.

Spravujte seznam připomenutí

V živém televizním vysílání stiskněte  /  na dálkovém ovladači a vyberte Seznam nahrávek > Naplánováno.

Informace o připomenutí můžete změnit nebo připomenutí zrušit. Položky upomínky jsou označeny

 ikony.

Smazat připomenutí

Vyberte Upravit, vyberte připomenutí v seznamu plánů a stiskněte

 tlačítko pro jeho odstranění.

Už iňte si živé televizní vysílání

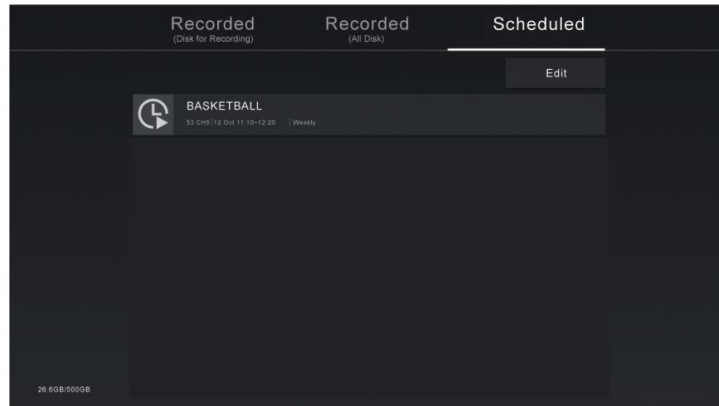

Upravit připomenutí

Vyberte připomenutí v seznamu plánů a stiskněte  tlačítko pro úpravu.



Časový posun

Tato možnost umožňuje pozastavit a přetočit živé televizní vysílání zpět. Tato funkce funguje tak, že dočasně nahrává paměťové záznamy. Ujistěte se, že je vaše úložné zařízení připojeno a že je na disku dostatek volného místa, jinak nebude časový posun fungovat.

V živém televizním vysílání stiskněte  /  na dálkovém ovladači a vyberte Timeshift, poté se zobrazí lišta přehrávání objevit.

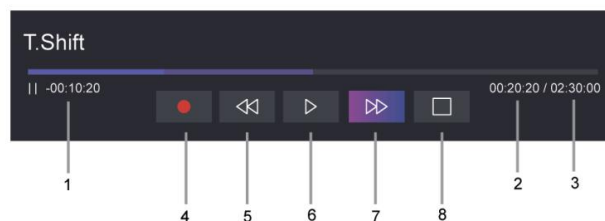

Pokud má váš dálkový ovladač  tlačítko, stiskněte jej a stiskněte  tlačítko pro spuštění funkce Timeshift.





1. Nesledovaný čas pro obsah ve vyrovnávací paměti

2. Aktuální čas

3. Celkový čas

4.  Záznam: pro převod časového posunu na živý záznam aktuálního vysílání kanálu. Výběr obsahu programu,  a který jste sledovali v Timeshift, se také uloží na paměťové zařízení.

5.  Rychle vzad: můžete si vybrat 2x, 4x, 8x nebo 16x.

6.  Pauza/  Hrát si

7.  Rychlý posun vpřed: můžete si vybrat 2x, 4x, 8x nebo 16x.

8.  Stop Timeshift: pro ukončení funkce a sledování aktuálního vysílání.

Poznámka:



- Funkce Timeshift nepodporuje analogové kanály.
- Uložení prostor zařazení by neměl být menší než 2 GB. Důrazně se doporučuje používat USB mobilní pevný disk namísto USB flash disku jako úložného prostoru zařazení.
- Funkce Timeshift nemusí být použitelná v některých modelech/zemích/oblastech.

 Související informace

[Připojení zařazení USB](#) na straně 41

HbbTV

Přístup ke službě od poskytovatelů prostřednictvím HbbTV.

Lis /   na dálkovém ovladači a vyberte Nastavení > Systém > Nastavení aplikací > HbbTV.

Povolte nebo zakažte funkci HbbTV pro všechny kanály (k dispozici pouze pro digitální kanály).

V živém televizním vysílání stiskněte  /  tlačítkem vyberte HbbTV.

Povolte nebo zakažte funkci HbbTV pro aktuální kanál (k dispozici pouze pro digitální kanály).

Když je povolena služba HbbTV a program podporuje HbbTV, postupujte podle pokynů na obrazovce televizoru pro přístup ke službě vyberte odpovídající tlačítko na dálkovém ovladači.

Poznámka:

- Tato funkce nemusí být použitelná v některých modelech/zemích/oblastech.
- Některé kanály nemusí podporovat službu HbbTV.
- HbbTV nelze použít během Timeshift nebo PVR.

Přečtěte si o nastavení podpory živé televize

- Automatická aktualizace seznamu kanálů

Lis /  /  na dálkovém ovladači a vyberte Nastavení > Kanál > Pokročilá nastavení >

Automatická aktualizace seznamu kanálů.

Umožněte televizoru automaticky aktualizovat seznam kanálů od poskytovatele obsahu.

- Automatická aktualizace programového průvodu

Lis /  /  na dálkovém ovladači a vyberte Nastavení > Kanál > Pokročilá nastavení >

Automatická aktualizace programového průvodu.

TV automaticky aktualizuje data programového průvodu přes noc, když je v pohotovostním režimu.



- Nastavení modulu CI+

Lis /  /  na dálkovém ovladači a vyberte Nastavení > Kanál > Pokročilá nastavení > CI+

Nastavení modulu.

Zkontrolujte nastavení CI+: Společné rozhraní, PIN karty CI a Vyhledávání profilu CAM. Tato funkce nemusí být použitelná v některých modelech/zemích/oblastech.

- PVR a časový posun

Stiskněte  /  na dálkovém ovladači a vyberte Nastavení > Systém > Pokročilá nastavení > PVR & Časový posun.

Naformátujte externí USB disk tak, aby podporoval PVR a Time-Shift. Když k televizoru připojíte více než jedno paměťové zařízení USB, zařízení vybrané v Nastavení PVR nebo Nastavení časového posunu se inicializuje pro zahájení nahrávání nebo spuštění časového posunu. Nahraný program se uloží na zvolené paměťové zařízení.

Při spuštění časového posunu bude program dočasně nahrán na vybrané uložné zařízení.

Můžete přidat čas výplně pro zahájení nahrávání před začátkem události nebo po skončení události odložení m konce nahrávání v závislosti na tom, kolik času výplně je přidáno, toto se nastavuje v nabídce Start předeem nebo Delay Ending.

- Vyhledávání

V živém televizním vysílání stiskněte  tlačítko pro vyhledávání kanálů.

- Rodičovská kontrola

Zapnutí rodičovské kontroly zabrání dětem v zobrazení určitého obsahu. Další informace naleznete v části [Přehled nastavení > Použití rodičovské kontroly](#) v této příručce. • Obraz a zvuk

Upravte režim obrazu nebo zvuku nebo jiná pokročilá nastavení obrazu nebo zvuku. Další informace naleznete v části [Přehled nastavení > Obraz](#) nebo [Přehled nastavení > Zvuk](#) v této příručce.



Výhody Smart TV

Pomocí účtu VIDAA

Přihlaste se ke svému účtu VIDAA a vytvořte si víceuživatelské profily, abyste mohli přizpůsobit personalizovaný obsah podle preferencí vašeho účtu.

Přihlaste se k účtu

Před přihlášením ke svému účtu VIDAA se ujistěte, že je váš televizor připojen k síti. Další informace o nastavení síťe najdete v [části První použití > Připojení k internetu > Připojení ke kabelovému \(Ethernet\) Síť](#) nebo [Připojení k bezdrátové síti](#) v této příručce.



- Po připojení k síti stiskněte  /  na dálkovém ovladači a vyberte ikonu účtu VIDAA v horním navigačním panelu na domovské obrazovce.
- Zaregistrujte své zařízení ke svému účtu VIDAA. Po zadání e-mailu a hesla vyberte Přihlásit se.
- Můžete si vytvořit profil a dát mu název.

Pokud zapomenete heslo a potřebujete heslo změnit, vyberte možnost Zapomenout heslo?, zadejte svou e-mailovou adresu a ověřovací kód a poté vytvořte nové heslo.

Vytvořit nový účet

Pokud nemáte účet VIDAA, vytvořte si nový, abyste si mohli užít ty nejlepší funkce své Smart TV.

Před vytvořením nového účtu se ujistěte, že je váš televizor připojen k síti. Další informace o nastavení síťe naleznete v [části První použití > Připojení k internetu > Připojení ke kabelové \(ethernetové\) síti](#) nebo [Připojení k bezdrátové síti](#) v této příručce.

- Po připojení k síti stiskněte  /  na dálkovém ovladači a vyberte ikonu účtu VIDAA v horním navigačním panelu na domovské obrazovce.
- Na obrazovce vyberte Vytvořit účet.
- Zadejte své jméno, příjmení, e-mailovou adresu a heslo. Jméno a příjmení jsou volitelné.
- Vyberte Vytvořit účet.

Nastavení hlasové služby

Nastavte si hlasového asistenta pro ovládání televizoru hlasem.

Poznámka:

- Funkce hlasové služby nemusí být v některých modelech/zemích/oblastech použitelná.
- Pro použití této funkce může být vyžadován souhlas s licenční smlouvou s koncovým uživatelem a odpovídajícími zásadami ochrany osobních údajů/smluvními podmínkami pro inteligentní funkce.

Nastavení Alexa

Nastavte Alexa a užijte si hlasovou službu Alexa. Můžete požádat o informace, streamovat hudbu, hledat své oblíbené filmy, ovládat televizi a další, stačí se zeptat Alexy.

Před nastavením služby Amazon Alexa Service připojte televizor k síti a přihlaste se ke svému VIDAA

účet u  /  et VIDAA. Další informace o tom, jak se přihlásit k účtu VIDAA,





viz [Výhody Smart TV > Používání účtu VIDAA](#) v této příručce.

Výhody Smart TV



Jak nastavit Alexa

Pro modely 4K





Komunikujte s Alexou stisknutím a podržením tlačítka mikrofonu na dálkovém ovladači. Můžete se zeptat Alexy k ovládání tohoto televizoru.

1. Stiskněte  /  tlačítkem vyberte ikonu  Nastavení a vyberte Systém > Hlasová služba > Amazon Alexa.
2. Vyberte Nastavit hlasového asistenta na Alexa a Nastavit Alexu. Pokud jste v Průvodci vybrali Alexa, když jste zapnete televizor poprvé, přímě vás to povede ke kroku Set Up Alexa.
3. Z výběru vyberte jazyk hlasu podporovaný službou Amazon Alexa.
4. Nyní jste v kroku 'Přihlaste se ke svému účtu Amazon'. Naskenujte QR kód pomocí svého mobilního zařízení nebo navštivte webovou stránku na svém mobilním zařízení nebo počítači a zadejte kód na obrazovce. Platnost kódu vyprší po 10 minutách. Pokud nemáte účet Amazon, vytvořte si nový.
5. Po propojení účtu Amazon se TV obrazovka změní na další krok. Můžete se přihlásit váš účet VIDAA. Pokud jste se již dříve přihlásili, tento krok bude přeskočen.
6. Nyní je Alexa nastavena a připravena. Můžete si užít interakci s Alexou pomocí hlasu pouhým stisknutím a držet  tlačítko na dálkovém ovladači. Zeptejte se Alexy po zaznění tónu.

Pro 2K modely

1. Stiskněte  /  tlačítkem vyberte ikonu  Nastavení a vyberte Systém > Hlasová služba > Amazon Alexa.
2. Pojmenujte svůj televizor.
3. Stáhněte si aplikaci Alexa do svého mobilního zařízení. Otevřete aplikaci a přihlaste se pomocí svého účtu Amazon.
4. Vyhledejte a povolte dovednost VIDAA Voice podle pokynů. Po aktivaci dovednosti budete vyzváni k dokončení párování zařízení. Dokončete párování zařízení s tímto televizorem a před použitím služby Alexa se ujistěte, že tento televizor objevila Alexa.
5. Nyní je Alexa nastavena a připravena. Můžete si užít interakci s Alexou pomocí hlasu pouhým dotekem Alexa.

Poznámka:

- Funkce Alexa nemusí být použitelná v některých modelech/zemích/oblastech. • Výše uvedené kroky nastavení se mohou lišit. Podívejte se prosím na konkrétní produkt. • Zásilka s hlasovým dálkovým ovládáním se liší v závislosti na modelu televizoru/země/oblasti. • Alexu můžete používat bez přihlášení ke svému účtu přeskočením sekce přihlášení. V tomto případě můžete stále používat svůj hlas ke změně kanálu a ovládání přehrávání. Přihlaste se ke svému účtu v nabídce nastavení kdykoli a užijte si více funkcí Alexa.
- Tato funkce vyžaduje vestavěnou službu Alexa. V opačném případě použijte externí zařízení s podporou Alexa (např. App, Echo) k ovládání chytré televize pouze pomocí hlasu.
- Stáhněte si a nainstalujte aplikaci dálkového ovládání do svého mobilního zařízení na adrese  /  > Nastavení > Podpora > Stažení mobilní aplikace. Stisknutím ikony mikrofonu v aplikaci můžete komunikovat s Alexou na televizoru.
- Můžete si vybrat jazyk používaný Alexou na  /  > Nastavení > Systém > Hlasová služba > Amazon Alexa > Jazyk. Tato funkce vyžaduje vestavěnou službu Alexa, která se liší v závislosti na modelech televizorů a zemích/oblastech.

 Související informace

[Připojení ke kabelové \(ethernetové\) síti](#) na straně 6

[Připojení k bezdrátové síti](#) na straně 7

Výhody Smart TV





Nastavení hlasu VIDAA

VIDAA Voice je hlasový asistent, který vám pomůže ovládat televizi a vyhledávat obsah a podporuje několik jazyků.

Před použitím VIDAA Voice zkontrolujte následující:



- Síť připojena
- Hlasové dálkové ovládání spárováno
- Licenční smlouva s koncovým uživatelem a zásady/podmínky ochrany osobních údajů pro hlasové funkce byly odsouhlaseny

Pro přístup do centra hlasových služeb a nastavení hlasového asistenta na VIDAA Voice si můžete vybrat jednu z následujících možností:

- Stačí stisknout  tlačítko na dálkovém ovladači.
- Lis  /  na dálkovém ovladači a na navigačním liště vyberte ikonu Hlas.
- Lis  /  vyberte ikonu Nastavení a vyberte Systém > Hlasová služba.

Když je jako hlasový asistent vybrán VIDAA Voice, vyberte jazyk VIDAA Voice v Hlasu Servisní středisko. Poté stisknete a podržíte tlačítko  na dálkovém ovladači pro interakci s VIDAA Voice.

Poznámka:

- VIDAA Voice nemusí být v některých modelech/zemích/oblastech použitelný.
- Zásilka s dálkovým ovládáním se liší v závislosti na modelu televizoru/zemích/oblastech.
- Pro dálkové ovládací bez tlačítka mikrofonu si stáhněte a nainstalujte aplikaci do svého mobilního zařízení na  /  > Nastavení > Podpora > Stažení mobilní aplikace. Stisknutím ikon mikrofonu v aplikaci komunikovat s vaším televizorem.

 Související informace

[Připojení ke kabelové \(ethernetové\) síti](#) na straně 6



[Připojení k bezdrátové síti](#) na straně 7

[Použití mobilní aplikace](#) na straně 35

Nastavení služeb Google Smart Home



Pro konkrétní modely a země/oblasti je k dispozici funkce Google Smart Home Service. Nastavte Google Službu Smart Home pro ovládání chytré televize pomocí zařízení Google Home nebo aplikace. Můžete změnit kanály nebo vstupy, upravit hlasitost a další.

Před nastavením služeb Google Smart Home Service připojte televizor k síti a přihlaste se ke svému VIDAA

účet u  /  et VIDAA. Další informace o tom, jak se přihlásit k účtu VIDAA,

viz [Výhody Smart TV > Používání účtu VIDAA](#) v této příručce.

KROK 1: Nastavte službu Google Smart Home na televizi

1. Stiskněte  /  tlačítkem na dálkovém ovladači vyberte ikonu Nastavení a vyberte Systém > Hlasová služba > Služba Google Smart Home. Vyberte Nastavit nyní.
2. Přihlaste se ke svému účtu VIDAA. Pokud jste se již dříve přihlásili, tento krok bude přeskočen.
3. Pojmenujte svůj televizor.

KROK 2: Nastavení v aplikaci Google Home

Podle pokynů na obrazovce nastavte službu Google Smart Home.

1. Stáhněte si a nainstalujte aplikaci Google Home do svého mobilního zařízení a poté aplikaci otevřete.

Výhody Smart TV

2. V aplikaci vyhledejte a vyberte službu VIDAA Voice.
3. Podle pokynů v aplikaci propojte svůj účet VIDAA přihlášený na televizoru s účtem Google.

Služba Google Smart Home je nastavena a připravena. Ovládejte svou chytrou televizi pomocí hlasu prostřednictvím zařízení Google Home nebo aplikace.

Poznámka:

• Služba Google Smart Home nemusí být v některých modelech/zemích/oblastech použitelná. • Výše uvedené kroky nastavení se mohou lišit. Podívejte se prosím na skutečný produkt.

 Související informace

[Připojení ke kabelové \(ethernetové\) síti](#) na straně 6

[Připojení k bezdrátové síti](#) na straně 7

Nastavení služby Yandex Smart Home



Hlasový asistent Yandex Alice může poslouchat určité příkazy, které vám pomohou změnit konfiguraci televizoru.

Před nastavením služby Yandex Smart Home Service připojte televizor k síti a přihlaste se ke svému VIDAA

účet u  /  et VIDAA. Další informace o tom, jak se přihlásit k účtu VIDAA,

viz [Výhody Smart TV > Použití vání účtu VIDAA](#) v této příručce.

KROK 1: Nastavte Yandex na TV

1. Stiskněte  /  tlačítkem na dálkovém ovladači vyberte ikonu Nastavení a poté vyberte Systém > Hlasová služba > Yandex. Vyberte Nastavit nyní.
2. Přihlaste se ke svému účtu VIDAA. Pokud jste se již dříve přihlásili, tento krok bude přeskočen.
3. Pojmenujte svůj televizor.

KROK 2: Nastavení v aplikaci Yandex

Chcete-li povolit službu Yandex Smart Home, postupujte podle pokynů na televizoru.

1. Stáhněte si aplikaci Yandex do svého mobilního zařízení.
2. Otevřete aplikaci a přihlaste se ke svému účtu Yandex.
3. V aplikaci Yandex přejděte na „Zařízení“ > „Smart Home“, klikněte na ikonu přidat zařízení a vyberte „VIDAA Voice“.
4. Sloučit účet přihlášený ke svému účtu VIDAA.

Služba Yandex Smart Home je nastavena a připravena. Nyní můžete ovládat svůj Smart TV pomocí zařízení Yandex Alice nebo aplikace Yandex a měnit kanál, měnit vstupy, upravovat hlasitost a další, stačí se zeptat Alice.

Poznámka:

• Funkce Yandex nemusí být v některých modelech/zemích/oblastech použitelná. • Výše uvedené kroky nastavení se mohou lišit. Podívejte se prosím na konkrétní produkt.

 Související informace

[Připojení ke kabelové \(ethernetové\) síti](#) na straně 6

[Připojení k bezdrátové síti](#) na straně 7

Jiné problémy s hlasovou službou

Pokud chcete zapnout televizor pomocí zařízení s podporou Alexa (např. Echo, Echo show) nebo zařízení Google Home (např. Google Home, Google Nest Hub), prosím:

- Zapněte Wake on LAN a Wake on Wireless Network at

 /  Nastavení > Síť .

Výhody Smart TV

- Ujistěte se, že váš televizor a zařízení s podporou Alexa/zařízení Google Home jsou připojeny ke stejné síti živatní prostředí.

Poznámka:

- Pouze Alexa (je povolena schopnost Alexa) a Google Smart Home Service podporují zapnutí vašeho televizoru pomocí Alexa Echo nebo Google Home.

 Související informace



[Připojení ke kabelové \(ethernetové\) síti](#) na straně 6

[Připojení k bezdrátové síti](#) na straně 7

Sdílení obsahu

Sdílení obsahu vám umožňuje prohlížet mediální obsah, jako jsou videa, hudba nebo fotografie uložené v zařízení Android/iOS/PC na obrazovce televizoru.

Sdílejte mediální obsah ze svého zařízení

1. Připojte svůj televizor a zařízení Android/iOS/PC ke stejné síti.
2. Zapněte Sdílení obsahu na  /  > Nastavení > Systém > Připojení mobilního zařízení > Obsah Sdílení.
3. Zapněte funkci sdílení obsahu ve vašem zařízení Android/iOS/PC.
4. Najděte název televizoru v seznamu vyhledávání svého zařízení a vyberte jej. Počkejte na průběh připojení kompletní.
5. Na zařízení Android/iOS/PC vyberte mediální obsah, který chcete sdílet na televizoru.

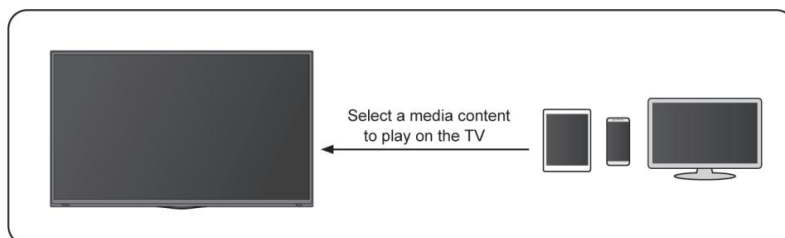







 Související informace

[Připojení ke kabelové \(ethernetové\) síti](#) na straně 6

[Připojení k bezdrátové síti](#) na straně 7

Přehrávejte mediální obsah ze svého zařízení na televizoru

Mediální obsah uložený ve vašem zařízení se systémem Android/iOS/PC můžete připojit k místní síti a přehrávat obsah na televizoru.

1. Připojte svůj televizor a zařízení Android/iOS/PC ke stejné síti.
2. Zapněte Sdílení obsahu na  /  > Nastavení > Systém > Připojení mobilního zařízení > Obsah Sdílení.
3. Ujistěte se, že váš mediální obsah ve vašem zařízení Android/iOS/PC je viditelný prostřednictvím místní sítě.
4. Na televizoru vyberte zařízení s mediálním obsahem na  /  > Nastavení > Připojení mobilního zařízení >  /  > Další aplikace > Média. Zobrazí se seznam mediálního obsahu ve vašem zařízení Android/iOS/PC.



Výhody Smart TV

5. Vyberte položku mediální obsah ze seznamu, kterou chcete přehrát.

Poznámka:

- Některá zařízení Android/iOS/PC nemusí podporovat funkci sdílení obsahu. Pokud vaše zařízení nepodporuje sdílení obsahu, můžete si stáhnout aplikaci, která podporuje funkci připojení k vašemu televizoru. Více informace naleznete v části [Výhody Smart TV > Použití mobilní aplikace](#) v této příručce.
- V závislosti na formátu souboru se obsah nemusí přehrát.
- Obsah se nemusí přehrávat plynule nebo funkce nemusí fungovat správně kvůli stavu síť.

Použití aplikací



Lis /   na dálkovém ovladači a vyberte Další aplikace.

Máte k dispozici mnoho aplikací nainstalovaných ve výrobě, které si můžete vybrat podle svých preferovaných zábav.

Nainstalujte si aplikaci z App Store

I když má váš televizor mnoho aplikací nainstalovaných z výroby, mohou existovat další, které byste chtěli stažení.

Chcete-li nainstalovat aplikaci:

1. Stiskněte  /  na dálkovém ovladači a vyberte Další aplikace > obchod s aplikacemi.
2. Pomocí navigačních tlačítek na dálkovém ovladači vyberte aplikaci, kterou chcete nainstalovat.
3. Vyberte Instalovat. Vybraná aplikace je nainstalována v televizoru.

Poznámka:







- Chcete-li použít tuto funkci, musí být váš televizor připojen k internetu.
- Přidávání aplikací je zdarma, ale použití některých aplikací vás může stát peníze.

 Související informace

[Připojení ke kabelové \(ethernetové\) síti](#) na straně 6

[Připojení k bezdrátové síti](#) na straně 7

Správa aplikací

1. V části Další aplikace vyberte aplikaci, kterou chcete seřadit, a poté stiskněte a podržte tlačítko  tlačítkem vyberte Seřadit.
2. Stiskněte  /  /  /  tlačítko pro přesunutí.
3. Stiskněte  tlačítko pro uložení pozice.

Poznámka:

- Některé aplikace nelze přesunout.



Odebrat aplikaci

Můžete odstranit pouze aplikace, které jste nainstalovali do televizoru. Továrně nainstalované aplikace nelze smazat.

1. V části Další aplikace vyberte aplikaci, kterou chcete odebrat, a poté stiskněte a podržte tlačítko  tlačítkem vyberte Odebrat.
2. Vyberte OK. Vybraná aplikace je smazána.





Výhody Smart TV

Pomocí aplikace Art App



Lis /   na dálkovém ovladači a vyberte Další aplikace > VIDAA art.

Četná umělecká díla vytvořená světovými umělci, která si můžete prohlédnout nebo nastavit jako spořič obrazovky.

• Procházet umělecká díla

Když vyberete kresbu, kterou chcete procházet v režimu celé obrazovky, stiskněte  /  tlačítko pro přepínání uměleckých děl a  /  /  tlačítko pro zobrazení podrobných informací o uměleckém díle. Můžete také komunikovat s umělce pomocí vašeho mobilního zařízení naskenujte QR kód na televizní obrazovce.

• Přidejte umělecká díla do svého seznamu oblíbených

Lis  /  tlačítko na dálkovém ovladači pro přidání vybraného uměleckého díla do vašeho seznamu oblíbených.



• Nastavení ART

Vybrat  ikonu v ART pro nastavení Čas, než se automaticky spustí spořič obrazovky, Přepínání obrazu čas, podsvícení a výběr spořiče obrazovky.

Poznámka:

• Tato funkce nemusí být použítelná v některých modelech/zemích/oblastech.

Užijte si internet

Lis /   na dálkovém ovladači a vyberte Další aplikace > Prohlížeč.

Můžete vstupovat na webové stránky a procházet informace na internetu.

Před připojením k internetu prostřednictvím prohlížeče se ujistěte, že je váš televizor připojen k síti.

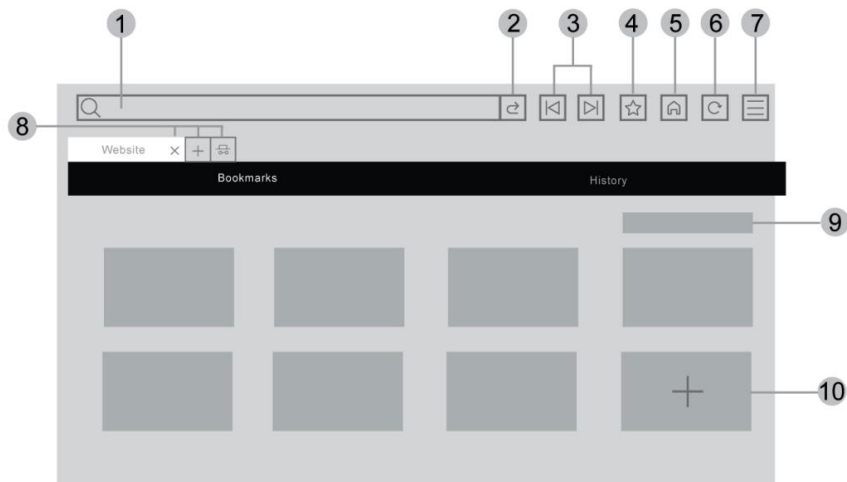

1. Zadejte webovou stránku, kterou chcete navštívit
2. Navštivte/vyhledejte
3. Zpět/vpřed: přepínání mezi webovými stránkami
4. Přidejte webovou stránku, kterou si prohlížíte, do záložek
5. Zpět na domovskou stránku
6. Znovu načtěte web

Výhody Smart TV

7. Zadejte nastavení prohlížeče nebo přidejte web do Zástupců na domovské obrazovce.

8. Přidat/odebrat webové stránky nebo přidat soukromé webové

stránky 9. Správa webových stránek v

Záložkách 10. Přidání webových stránek do záložek

Poznámka:

• Obrázek je pouze orientační a může se lišit od skutečného produktu. • Některý obsah v prohlížeči se nemusí přehrát správně.

 Související informace



[Ochrana a zabezpečení dat](#) na straně 34

[Připojení ke kabelové \(ethernetové\) síti](#) na straně 6

[Připojení k bezdrátové síti](#) na straně 7



Ochrana a bezpečnost dat

Vyčistit mezipaměť

Lis /   na dálkovém ovladači a vyberte Nastavení > Systém > Nastavení aplikací > Vyčistit mezipaměť .



Vymažte mezipaměť, uživatelská data a dočasné soubory pro prohlížeč a aplikace.

Smazat soubory cookie

Lis /   na dálkovém ovladači a vyberte Nastavení > Systém > Nastavení aplikací > Smazat soubory cookie.



Odstraňte soubory cookie pro prohlížeč a aplikace.

Nesledovat

Lis /   na dálkovém ovladači a vyberte Nastavení > Systém > Nastavení aplikací > Provést Not Track.

Pošlete webovým stránkám žádost, aby neshromažďovaly ani nesledovaly vaše údaje o prohlížení.



Nastavení režimu použití

Lis /   na dálkovém ovladači a vyberte Nastavení > Systém > Pokročilá nastavení > Režim použití .

Nastavte televizor pro použití v režimu Doma nebo Obchod.

Domácí režim



Pro běžné použití televizoru vyberte Domácí režim.





Pokud chcete přepnout do režimu Obchod, když je televizor v domácím režimu,  /  tlačítko pro výběr  stiskněte Nastavení, poté vyberte Systém > Pokročilá nastavení > Režim použití a zvolte Režim Obchod.

Výhody Smart TV

Režim obchodu

Vyberte Režim obchodu pro nastavení televizoru v maloobchodním nastavení. Tento režim umožňuje E-Pos a další demo funkce a je určen pouze pro použití v maloobchodních prodejnách.



Když je vybrán režim obchodu, stiskněte  /  tlačítko na dálkovém ovladači pro vstup do nastavení režimu úlož. 

Pokud chcete přepnout do domácího režimu, když je televizor v režimu Obchod, stiskněte  /  tlačítko na dálkovém ovládání pro vstup do nastavení režimu obchodu a výběr Home Mode. Případně stiskněte Nastavení, vyberte  /  tlačítko pro výběr  **Systém > Pokročilá nastavení > Režim použití** a zvolte Domácí režim.

Poznámka:







- Povolení režimu Store může zvýšit spotřebu energie.
- Způsob ukončení režimu obchodu se liší v závislosti na modelu/zemi/oblastech.

Pomocí mobilní aplikace

Stiskněte  /  na dálkovém ovladači a vyberte Nastavení > Podpora >  Stáhnout mobilní aplikace.

Naskenujte QR kód pro stažení mobilní aplikace na obrazovce a nainstalujte aplikaci do svého mobilního zařízení. Je to pohodlné a snadný způsob ovládání televizoru. Tato aplikace je dostupná pro Android i iOS.

Připojení k televizoru po instalaci mobilní aplikace:

1. Souhlasíte s licencí pro koncového uživatele, vyloučení odpovědnosti a zásadami ochrany osobních údajů v televizoru. Pokud si nejste jisti, zda jste souhlasíte, zkontrolujte stisknutí  /  na dálkovém ovladači a vyberte Nastavení > Podpora  Získání odpovědnosti a soukromí > Smluvní podmínky, Zásady ochrany osobních údajů.
2. Ujistěte se, že jsou vaše mobilní zařízení a TV připojeny ke stejnému síťovému prostředí.
3. Chcete-li použít tuto funkci, zapněte Sdílení obsahu stisknutím  /  tlačítko na dálkovém ovladači a vyberte  Nastavení > Systém > Připojení mobilního zařízení > Sdílení obsahu.
4. Otevřete mobilní aplikaci a vyberte televizní zařízení, které chcete připojit.

Co můžete s aplikací dělat:

- Zapněte nebo vypněte televizor
- Zvýšení nebo snížení hlasitosti
- Přepínání kanálů
- Zadávejte znaky pomocí klávesnice vašeho mobilního telefonu
- Sdílejte obrázky, hudbu nebo videa ze svého mobilního zařízení do televizoru

 Související informace

[Připojení ke kabelové \(ethernetové\) síti](#) na straně 6

[Připojení k bezdrátové síti](#) na straně 7

Připojení k externím zařízením



Dálkové ovládání a příslušenství

Připojte dálkové ovladače nebo jiné příslušenství, jako je klávesnice, myš a gamepad, abyste mohli komunikovat se svým zařízením Smart TV s lehkostí.



Připojte dálkové ovládání

Připojte dálkové ovládání Bluetooth

Spárujte dálkový ovladač Bluetooth s televizorem.



1. Chcete-li po zapnutí televizoru spárovat dálkový ovladač Bluetooth s televizorem, stiskněte  /  tlačítko na vašem dálkovém ovládacím a zvolte **Nastavení** > **Síť** > **Bluetooth** a nastavte Bluetooth na **Zapnuto**.
2. Dálkový ovladač umí stěte do vzdálenosti 3 metrů od televizoru. Spárujte stisknutím libovolného tlačítka (kromě tlačítka napájení a mikrofonu) dálkového ovladače s televizorem.

Poznámka:



- Ve zvláštních případech stiskněte a podržte  /  tlačítko pro spárování.
- Tato funkce nemusí být použitelná v některých modelech/zemích/oblastech.
- Pokud při pokusu o spárování dálkového ovladače došlo k chybě, mohlo to být způsobeno rušením. Snažte se odstranit příčinu rušení a zkuste spárování znovu.
- Pokud při používání dostatečně nabitých baterií dojde k chybě dálkového ovladače, můžete jej vyjmout baterie na 1–2 sekundy a poté je znovu vložit. Nyní by měl dálkový ovladač fungovat správně.
- Dálkový ovladač nelze spárovat s televizorem, když je televizor v pohotovostním režimu.

Použijte HDMI a CEC

Pomocí dálkového ovladače televizoru můžete ovládat externí zařízení, která jsou k televizoru připojena kabelem HDMI. Vnější zařízení musí podporovat funkci HDMI a CEC.

Lis /   na dálkovém ovladači a vyberte **Nastavení** > **Systém** > **HDMI & CEC**.



Připojte externí zařízení pomocí funkce HDMI & CEC

Lis /   na dálkovém ovladači a vyberte **Nastavení** > **Systém** > **HDMI & CEC** > **CEC** **zařízení**.

Umožněte zařízením HDMI, aby se navzájem ovládala.

1. Nastavte CEC Control na **On**.
2. Připojte k televizoru zařízení kompatibilní s HDMI & CEC.
3. Zapněte připojené externí zařízení. Zařízení se automaticky připojí k televizoru. Po připojení dokončeno, můžete přistupovat k nabídce připojeného zařízení na obrazovce vašeho televizoru pomocí vašeho dálkového ovládacího zařízení a ovládacího zařízení.
4. Když je povoleno ovládání CEC a externí zařízení kompatibilní s HDMI a CEC jsou vypnuta, televizor se vypne přejděte do pohotovostního režimu. Funkce musí být podporována externími zařízeními.



Povolit automatické vypnutí zařízení

Lis /   na dálkovém ovladači a vyberte **Nastavení** > **Systém** > **HDMI & CEC** > **Zařízení** **Automatické vypnutí**.

Nastavením na **Zapnuto** vypnete externí zařízení kompatibilní s HDMI a CEC, když je televizor vypnutý.

Připojení k externím zařízením



Povolit automatické zapnutí zařízení

Lis /   na dálkovém ovladači a vyberte Nastavení > Systém > HDMI & CEC > Zařízení Automatické zapnutí.

Nastavením na Zapnuto zapnete externí zařízení kompatibilní s HDMI a CEC, když je televizor zapnutý.



Tato funkce je použitelná, když je zdroj vstupu TV přednastaven na odpovídající externí zařízení.

Povolit automatické zapnutí televizoru

Lis /   na dálkovém ovladači a vyberte Nastavení > Systém > HDMI & CEC > TV Auto Zapnutí.

Nastavením na Zapnuto zapnete televizor, když jsou zapnutá externí zařízení kompatibilní s HDMI a CEC.

Funkce formátu HDMI

Lis /   na dálkovém ovladači a vyberte Nastavení > Systém > HDMI & CEC > HDMI Formát.

Pokud vaše zařízení HDMI podporuje 4K HDR, vyberte možnost Vylepšený formát. Pokud nepodporuje 4K HDR, vyberte standardní formát. Pokud si nejste jisti, vyberte možnost Auto.

Poznámka:

- K připojení zařízení kompatibilních s HDMI a CEC k televizoru je nutné použít kabely HDMI. • Funkce HDMI & CEC připojeného zařízení musí být zapnutá.
- Pokud připojíte zařízení HDMI, které není kompatibilní s HDMI & CEC, funkce ovládání HDMI & CEC nebudou fungovat.
- V závislosti na připojeném zařízení HDMI nemusí funkce ovládání HDMI & CEC fungovat. • Funkce HDMI & CEC podporuje One Touch Play, Routing Control, System Standby, Device OSD Name Přenos, Předání dálkového ovládání, Poskytnutí stavu napájení zařízení, Ovládání zvuku systému.

 Související informace

[Problémy s HDMI a CEC](#) na straně 80

Ovládejte televizor pomocí klávesnice, myši nebo gamepadu

Připojte klávesnici, myš nebo gamepad pro snadné ovládání televizoru.

Připojte USB klávesnici, myš nebo gamepad

Zapojte kabel klávesnice, myši nebo gamepadu do USB portu vašeho televizoru.

Připojte Bluetooth klávesnici, myš nebo gamepad

Vyhledejte zařízení Bluetooth stisknutím Síť >   na dálkovém ovladači a vyberte Nastavení > Bluetooth > Správa zařízení.

Poznámka:

- Klávesnice, myš nebo gamepad připojené přes USB nebo technologii Bluetooth nemusí být s některými použitelnými aplikacemi.
- Funkce Bluetooth nemusí být podporována v závislosti na modelech/zemích/oblastech. • Další informace o připojení zařízení Bluetooth získáte od uživatele zařízení Bluetooth manuál.



Připojení k externím zařízením

 Související informace

[Připojení zařízení Bluetooth](#) na straně 38

Připojení zařízení Bluetooth



K zařízením se můžete připojit pomocí technologie Bluetooth.

Lis /   na dálkovém ovladači a vyberte Nastavení > Síť > Bluetooth.

Poznámka:

- Funkce Bluetooth nemusí být v některých modelech/zemích/oblastech použitelná.

Zapněte na televizoru funkci Bluetooth





Lis /   na dálkovém ovladači a vyberte Nastavení > Síť > Bluetooth a nastavte Bluetooth na Zapnuto.

Poznámka:

- Tato funkce nemusí být použitelná v některých modelech/zemích/oblastech.

Připojte zařízení Bluetooth

Pro spárování zařízení Bluetooth, jako jsou sluchátka Bluetooth, reproduktory, klávesnice, myš nebo dokonce mobilní telefon zařízení:

1. Stiskněte   na dálkovém ovladači, vyberte Nastavení > Síť > Bluetooth a nastavte Bluetooth na Zapnuto.
2. Před spárováním zařízení Bluetooth se ujistěte, že je v režimu párování a že je v dosahu párování. Informace o uvedení zařízení Bluetooth do režimu párování naleznete v uživatelské příručce vašeho zařízení.
3. Stisknutím vyhledejte název zařízení Bluetooth   tlačítko na dálkovém ovladači a výběr Nastavení > Síť > Bluetooth > Správa zařízení, jakmile jej najdete, vyberte jej. Zařízení bude být automaticky připojeno k televizoru.

Poznámka:

- K televizoru lze připojit pouze jeden reproduktor Bluetooth nebo sluchátka Bluetooth. Pokud nový Bluetooth reproduktor nebo sluchátka se připojí k televizoru, stávající se automaticky odpojí.
- Některé problémy s kompatibilitou mohou nastat v závislosti na podpoře zařízení Bluetooth.
- Klávesnice Bluetooth nemusí u některých aplikací fungovat.
- Televizor a zařízení Bluetooth se mohou odpojit, pokud je vzdálenost mezi nimi příliš velká.
- Tato funkce nemusí být použitelná v některých modelech/zemích/oblastech.

 Související informace

[Nastavení sluchátek](#) na straně 53

Poslouchajte zvuk prostřednictvím zařízení Bluetooth

Spárujte zvukové zařízení Bluetooth pomocí procesu nastavení Bluetooth televizoru. Viz uživatelská příručka pro váš audio zařízení, jako je Bluetooth reproduktor nebo soundbar, pro podrobné připojení a nastavení.

Po dokončení připojení Bluetooth stiskněte tlačítko na dálkovém ovladači a vyberte Nastavení > Zvuk > Reproduktory > 

Zvukový výstup, poté vyberte možnost BT Sound Bar/Bluetooth Speaker.



poslouchat zvuk prostřednictvím zařízení Bluetooth.

Připojení k externím zařízením

Poznámka:

- V závislosti na zařízení Bluetooth mohou nastat problémy s kompatibilitou.
- Televizor a zařízení Bluetooth se mohou odpojit, pokud je vzdálenost mezi nimi příliš velká.
- Tato funkce nemusí být použitelná v některých modelech/zemích/oblastech.



Poslouchejte zvuk svého mobilního zařízení prostřednictvím televizoru

Lis /   na dálkovém ovladači a vyberte Nastavení > Síť > Bluetooth > TV Bluetooth Mluví.

Mobilní zařízení se k televizoru připojují přes Bluetooth a zvuk se přehrává přes reproduktor televizoru.

Když je vaše mobilní zařízení připojeno k televizoru přes Bluetooth, můžete přehrávat hudbu ze svého mobilního zařízení prostřednictvím vestavěných reproduktorů televizoru.

Přejděte do nastavení svého mobilního telefonu, povolte Bluetooth a vyberte televizor, který chcete připojit.

Chcete-li použít tuto funkci, ujistěte se, že jste vybrali TV Speaker v  /  Nastavení > Zvuk > Reproduktory > částí Audio Output.

Poznámka:

- Tato funkce nemusí být použitelná v některých modelech/zemích/oblastech.

 Související informace





[Vyberte reproduktory](#) na straně 52

Připojení set-top boxu

Před připojením Set Top Boxu k TV se ujistěte, že jsou TV a Set Top Box vypnuté.

Většinu STB lze připojit přes HDMI, HDMI nabízí nejlepší kvalitu obrazu a zvuku. Další informace o tom, jak připojit set top box k vašemu televizoru, naleznete v části [Připojení k externím zařízením](#) > [Připojení audiovizuálních \(AV\) zařízení](#) v této příručce.





Po dokončení připojení zapněte TV a Set Top Box a přepněte na vstupní zdroj stisknutím

a  /  a poté vyberte ikonu Vstup na domovské obrazovce nebo stiskněte změnu  /  tlačítko na portu, ke kterému jste připojili svůj Set Top Box.

Připojení Blu-ray nebo DVD přehrávače

Před připojením přehrávače Blu-ray nebo DVD k televizoru se ujistěte, že je televizor a přehrávač Blu-ray nebo DVD vypnutý.

Pro lepší kvalitu obrazu a zvuku se doporučuje připojit vaše zařízení pomocí kabelu HDMI (pokud je k dispozici port HDMI). Další informace o připojení přehrávače Blu-ray nebo DVD k televizoru naleznete v části [Připojení k externím zařízením](#) > [Připojení audiovizuálních \(AV\) zařízení](#) v této příručce.

Po dokončení připojení zapněte televizor a přehrávač Blu-ray nebo DVD, přepněte na vstupní zdroj stisknutím tlačítka a poté vyberte ikonu  /  na domovské obrazovce nebo stisknutím tlačítka přejděte na port, ke kterému jste připojili svůj Blu-ray přehrávač. -ray nebo DVD přehrávač.  / 

Sdílení obrazovky chytrého telefonu/počítače na televizoru

Před použitím této funkce nastavte televizor na připojení k bezdrátové síti.

Připojení k externím zařízením

Stiskněte **INPUT** /  na dálkovém ovladači a vyberte Sdílení obrazovky.

1. Zapněte na svém zařízení Android/Windows 10/počítač funkci odesílání. Ikona nastavení se může lišit v závislosti na zařízení. Funkce se může nazývat „Bezdrátové zobrazení“, „Smartview“, „Bezdrátové promítání“ atd.

2. Najděte název televizoru ve vyhledávacím seznamu svého zařízení a vyberte jej. Počkejte na průběh připojení dokončení a obsah vašeho zařízení se zobrazí na televizoru.

Lis /   na dálkovém ovladači, vyberte Nastavení >  > Připojení mobilního zařízení >

Sdílení obrazovky a zapněte jej. Poté můžete přímou sdílet obrazovku svého zařízení, aniž byste na televizoru otevřeli aplikaci Sdílení obrazovky.

Poznámka:

- Některá zařízení nemusí podporovat odesílání.
- Tato funkce nemusí být použitelná v některých modelech/zemích/oblastech.

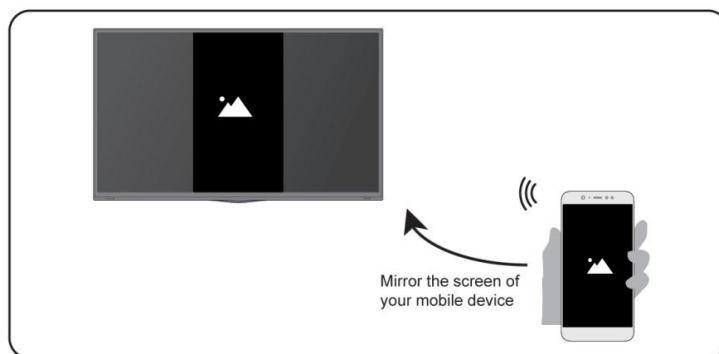

 Související informace

[Připojení k bezdrátové síti](#) na straně 7

Pomocí AirPlay a HomeKit

Poznámka:

- Tato funkce nemusí být použitelná v některých modelech/zemích/oblastech.

Pomocí Airplay

Pomocí AirPlay můžete bezdrátově sdílet audio a video obsah z iPhone, iPadu nebo Macu do televizoru. Streamujte hudbu a videa, sdílejte své fotografie nebo zrcadlte přesně to, co je na obrazovce vašeho zařízení.



AirPlay je zdroj v Inputs. Stisknutím tlačítka **INPUT** /  a vyberte AirPlay a poté vyberte Nastavení AirPlay a HomeKit. Nastavení AirPlay a HomeKit najdete také v nastavení systému na vašem televizoru.

Jak používat AirPlay:

1. Ujistěte se, že je vaše zařízení Apple připojeno ke stejné síti jako váš televizor.

Připojení k externím zařízením

2. Najděte ikonu AirPlay v podporovaných mediálních aplikacích nebo ikonu Screen Mirroring v Ovládacím centru na vašem počítači zařízením Apple. V závislosti na obsahu se tyto kroky mohou lišit:

- Chcete-li zrcadlit obrazovku svého zařízení, otevřete Ovládací centrum a klepněte na Zrcadlení obrazovky .
- Chcete-li streamovat zvuk z podporovaných aplikací pro hudbu nebo podcasty, klepněte na AirPlay audio .
- Chcete-li streamovat video z podporovaných aplikací, klepněte na AirPlay video .

3. Vyberte svůj televizor ze seznamu a začněte používat AirPlay.

Poznámka:

- Televizor s podporou AirPlay.

Televizor a zařízení Apple jsou připojeny ke stejné síti. • Ikona je pouze orientační. V

některých aplikacích možná budete muset nejprve klepnout na jinou ikonu.

- Pokud se na obrazovce televizoru zobrazí přístupový kód AirPlay, pokračujte zadáním hesla na zařízení Apple.

Pomocí HomeKitu

Použijte HomeKit ke snadnému a bezpečnému ovládní televizoru pomocí zařízení Apple.

1. Chcete-li nastavit HomeKit, otevřete na televizoru nastavení AirPlay a HomeKit. Najděte sekci HomeKit a vyberte 'Založit'.
2. Na obrazovce nastavení HomeKit se na TV zobrazí párovací QR kód. K naskenování použijte svůj iPhone nebo iPad QR kód a poté dokončete nastavení HomeKitu podle pokynů na obrazovce.

Poznámka:

- Dostupné operace se liší v závislosti na verzi aplikace a softwaru.

Připojení USB zařízení

Připojte zařízení USB, jako jsou pevné disky a paměťové jednotky USB, abyste mohli procházet fotografie nebo poslouchat hudbu.

Přečtěte si před připojením zařízení USB

Podporovány jsou velikosti USB disků 4 GB, 8 GB, 16 GB, 32 GB, 64 GB, 128 GB a další běžné velikosti na trhu. Podporovány jsou až 8TB pevné disky.

Podporované formáty: NTFS, FAT32.

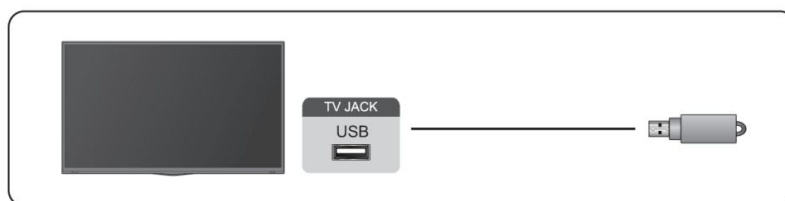

Vyberte obsah, který chcete přehrát nebo zobrazit. Další informace najdete v části [Zábava > Média](#) v tomto manuálu.

Použijte funkci paměťového zařízení USB

Funkci paměťového zařízení USB lze použít k nahrávání a sledování programů digitálního vysílání.

Připojení k externím zařízením

Před nahráváním nebo sledováním programů pomocí funkce paměťového zařízení USB si přečtěte níže uvedené upozornění.

Poznámka:

• Ujistěte se, že jste vybrali správnou zemi/oblast pro použití.

Použití funkce nahrávání nemusí být použitelné v závislosti na vybrané zemi/oblasti. Použití s nesprávným nastavením může porušovat určité zákony nebo jiné předpisy a může vést k trestnímu postihu. V takových případech naše KORPORACE a Skupina nenesou žádnou odpovědnost.

• Nahrané programy uložené na paměťovém zařízení USB lze prohlížet pouze na tomto televizoru. Nelze je zobrazit při připojení k jinému televizoru (včetně stejného modelu televizoru), počítači nebo jiným zařízením.

• Nemůžete sledovat jeden kanál, zatímco nahráváte jiný.

• Pokud je doba záznamu na paměťovém zařízení USB příliš krátká, nemusí být uložena žádná data.

Na USB zařízení nelze nahrávat vstupní video signály. • Ne všechny typy

vysílání lze nahrávat. • Po naprogramování televizoru pro

záznam digitálního vysílání ve neodpojujte síťovou zástrčku nahrávání se spustí.

• Pokud selže obrazový nebo zvukový záznam z důvodu poruchy televizoru nebo špatného příjmu, nebude vyplacena žádná kompenzace.

• Některé digitální fotoaparáty nemusí být kompatibilní s televizorem.

Připojení sluchátek

K portu HEADPHONE na televizoru můžete připojit sluchátka (nejsou součástí dodávky). Když jsou sluchátka připojena, zvuk z vestavěných reproduktorů bude deaktivován.

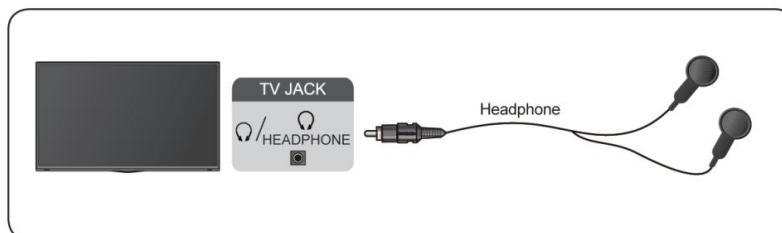

Poznámka:

• Port pro sluchátka nemusí být u některých modelů k dispozici. • Sluchátka

s mikrofonom nejsou podporována.

• Pokud je v režimu sluchátek vybrána možnost  /  Nastavení > Zvuk > Sluchátka >

Sluchátka s reproduktory, budou mít sluchátka a televizor zvukový výstup současně.

 Související informace

[Nastavení sluchátek](#) na straně 53

Připojení audiovizuálních (AV) zařízení

Připojte pomocí kompozitního video kabelu

Chcete-li připojit AV zařízení pomocí kompozitního video kabelu (není součástí dodávky), viz obrázek níže.

Připojení k externím zařízením

Po dokončení připojení stiskněte vstupní zdroj **INPUT** /  na dálkovém ovladači a vyberte AV jako

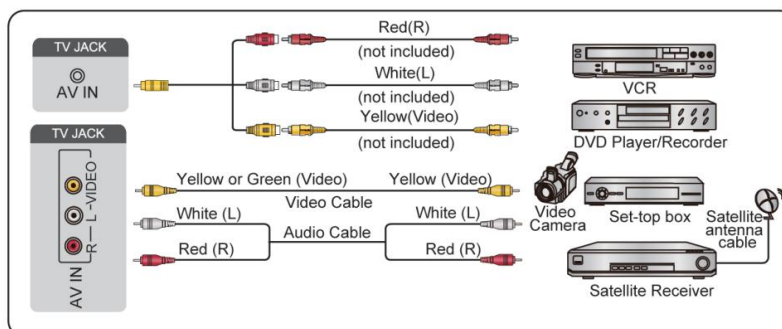

Poznámka:

- Port(y) AV IN se mohou lišit v závislosti na typu modelu.
- Port(y) AV IN nemusí být u některých modelů k dispozici. Pro připojení AV zařízení použijte jiné porty.
- U některých modelů nemusí být dodán kabel RCA Jack to AV.

Připojte pomocí kabelu HDMI

Chcete-li připojit AV zařízení pomocí kabelu HDMI (není součástí dodávky), viz obrázek níže.

Po dokončení připojení stiskněte odpovídající **INPUT** /  na dálkovém ovladači a vyberte vstup HDMI.

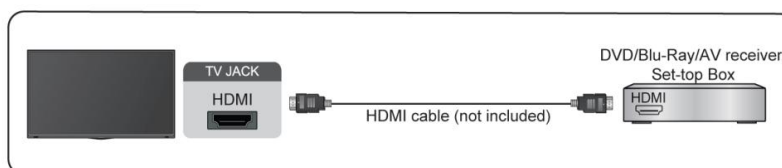

Poznámka:

- Pokyny krok za krokem naleznete v uživatelské příručce vašeho zařízení.
- Některá zařízení, jako jsou DVD přehrávače, vyžadují, aby byl signál HDMI v zařízení nastaven na správný formát nastavení. Pokyny naleznete v uživatelské příručce vašeho zařízení.
- Pokud z vašeho televizoru nevychází žádný zvuk, nakonfigurujte nastavení zvuku zařízení.

 Související informace

[Použijte HDMI & CEC na straně 36](#)

Připojení reproduktorů nebo jiných audio přijímačů

Chcete-li připojit reproduktory nebo jiné audio přijímače pomocí audio kabelu (není součástí dodávky), viz obrázek níže.

Před zapnutím televizoru se ujistěte, že jsou připojená audio zařízení zapnuta.

Po dokončení připojení stiskněte > Reproduktory  /  na dálkovém ovladači vyberte Nastavení > Zvuk > Zvukový výstup a vyberte možnost Pouze SPDIF.

Připojení k externím zařízením

Pokud je k portu DIGITAL AUDIO OUT připojen digitální audio systém, snižte hlasitost televizoru a použijte váš digitální audio systém pro ovládání hlasitosti.

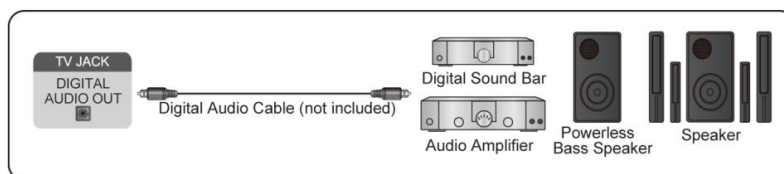

Poznámka:

- Pokud dáváte přednost použití Audio Return Channel (ARC) nebo vylepšeného Audio Return Channel (eARC), viz [Připojení k externím zařízením > Připojení digitálního ho audio systému s ARC/eARC](#) v této příručce.
- Port DIGITAL AUDIO OUT na zadní straně televizoru můžete propojit s optickým portem na zesilovači. Poté stiskněte tlačítka a na dálkovém ovladači a vyberte Nastavení > Zvuk > Reprodukty > Digitální Audio Output pro výběr Dolby Audio - Dolby Digital pro příjem zvuku Dolby Digital.

Související informace

[Vyberte reproduktory](#) na straně 52

Připojení digitálního ho audio systému s ARC/eARC

Pokud byste chtěli použít funkci Audio Return Channel (ARC) nebo vylepšený Audio Return Channel (eARC).

Chcete-li posílat zvuk z televizoru pomocí kabelu HDMI do digitálního ho zvukového systému, můžete jej připojit k HDMI (ARC/eARC) vašeho televizoru.

Pomocí této funkce můžete také ovládat zvukový systém pomocí dálkového ovladače televizoru namísto použití dálkového ovladače ovládaní z připojených zařízení.

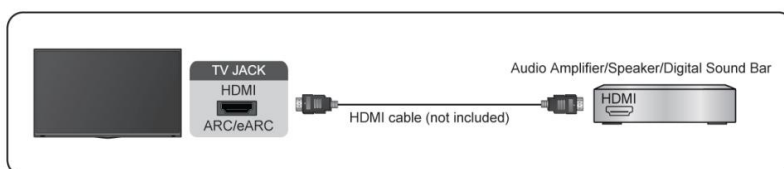



Po připojení :

1. Zapněte zvukový systém.
2. Stiskněte / a vyberte ikonu Nastavení na domovské obrazovce.
3. Vyberte Zvuk > Reprodukty > Zvukový výstup a zvolte možnost ARC. Pokud zařízení podporuje eARC stisknutím tlačítka / a vyberte ikonu Nastavení na domovské obrazovce a poté vyberte Zvuk > Reprodukty > eARC nastavte eARC na Zapnuto.

Poznámka:

- Audio přijímač musí podporovat funkci ARC/eARC.
- Pokud má zařízení funkci Výběr vstupu, nepamenejte ji změnit na TV.
- Když je tento port používán pro funkci ARC/eARC, lze jej použít jako signálový vstup, když je připojeno DVD zesilovač a zesilovač je současně připojen k TV. Některé zesilovače nemusí podporovat sériové zapojení.

Připojení k externím zařízením

- 5.1CH (kanál) zvuk je k dispozici, když je televizor připojen k externímu zařízení, které podporuje 5.1 kanálový prostorový zvuk. Můžete stisknout tlačítka   ikonu Nastavení na domovské obrazovce, a vyberte Zvuk > Reprodukce > Digitální zvukový výstup a vyberte Dolby Audio - Dolby Digital Plus pro lepší 5.1 kanálový zvuk.

 Související informace

[Vyberte reproduktory](#) na straně 52

Připojení PC

K televizoru můžete připojit počítač pomocí kabelu HDMI a používat televizor jako počítačový monitor.

Po připojení PC stiskněte **INPUT** /  a vyberte připojený počítač jako vstupní zdroj.

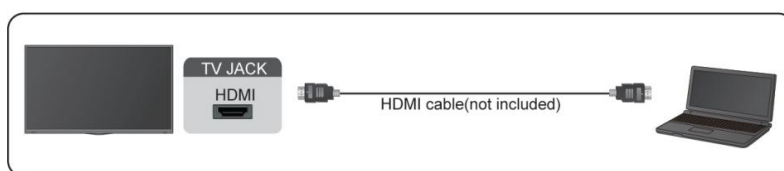

Poznámka:

- Pro lepší kvalitu obrazu nastavte rozlišení počítače na formát, který televizor podporuje.
- Pokud z vašeho televizoru nevychází žádný zvuk, změňte nastavení zvuku počítače.
- Pokud chcete bezdrátově propojit svůj počítač a televizor, přečtěte si část [Výhody Smart TV > Sdílení obsahu](#) nebo [Připojení k externím zařízením > Sdílení obrazovky chytrého telefonu/počítače na televizoru](#) manuálu.

Přehled nastavení

Obrázek

Upravte režim obrazu, velikost obrazu a další pokročilá nastavení obrazu.

Vyberte režim obrazu

Lis /   na dálkovém ovladači a vyberte Nastavení >  > Režim obrazu.

Vyberte přednastavený režim obrazu, který nejlépe odpovídá obsahu, který sledujete.

Poznámka:

- Možnosti se mohou lišit v závislosti na modelu/zemi/oblasti a obsahu, který sledujete. Pro více odkazů te ke konkrétnímu produktu.

Když používáte normální signál

- Standard

Standardní režim použijte pro sledování běžného obsahu, jako jsou zprávy, drama nebo dokumenty. • Den kina

Použijte Cinema Day pro sledování filmů v jasném prostředí. •

Noc kina

Použijte Cinema Night pro sledování filmů v tmavém prostředí. •



Dynamický

Dynamický režim použijte pro obsah, který vyžaduje vysokou kvalitu obrazu.

- Sportovní

Optimalizovaný obraz pro sledování sportu.

Změňte poměr stran

Lis /   na dálkovém ovladači a vyberte Nastavení >  > Poměr stran.

Upravte poměr stran pro roztažení nebo přiblížení obrazu.

- Auto

Automaticky přepne poměr stran mezi 16:9 a 4:3 na základě informací o signálu.

- 16:9

Nejvhodnější pro širokoúhlý obsah 16:9. Tím se také roztáhne obsah 4:3 na širokoúhlou obrazovku.

- 4:3

Nejvhodnější pro obsah 4:3.

- 21:9

Nejlépe se hodí pro obsah 21:9, který se obecně používá v herních scénářích.

- Přiblížení filmu

Vyplňte celou obrazovku přiblížením, abyste odstranili vodorovné černé pruhy z horní a dolní části obrazu.

- Od bodu k bodu

Zobrazuje nativní signál bez jakéhokoli škálování.

Poznámka:

- Výše uvedené možnosti nemusí být u některých vstupních zdrojů použitelné.

Přehled nastavení

- Použití speciálních funkcí pro změnu velikosti zobrazeného obrazu (např. změna poměru výšky/šířky).
účel veřejného vystavování nebo komerčního zisku, může porušovat autorská práva.
- Pokud se poměr stran zvoleného formátu liší od televizního přenosu nebo video obsahu, může to zkraslit obraz.
- Při připojení PC k TV přes HDMI vstup může být rychle se pohybující obraz zkraslit.

Chytrá scéna



Lis /   na dálkovém ovladači a vyberte Nastavení >  > Inteligentní scéna.

Smart Scene umožňuje vašemu televizoru neustále rozpoznávat scénu a zlepšit kvalitu obrazu na všech vstupních zdrojích.

Poznámka:

- Některé specifické aplikace mají explicitní omezení, což znamená, že rozpoznávání obsahu není povoleno.
- Tato funkce nemusí být použitelná v některých modelech/zemích/oblastech.

Nastavení pokročilého nastavení obrazu

Lis /   na dálkovém ovladači a vyberte Nastavení >  > Nastavení režimu obrazu.

Upravte nastavení zobrazení pro každý režim obrazu. Kvalitu obrazu si můžete přizpůsobit úpravou následujících nastavení. Možnosti nemusí být použitelné v závislosti na vašem modelu/zemi/oblasti a zvoleném režimu obrazu.

- Použití nastavení obrazu

Použijte aktuální nastavení režimu obrazu na všechny vstupní zdroje nebo pouze na aktuální zdroj.

Přehled nastavení

• Podsvícení

Nastavte celkový jas obrazovky.

Poznámka:

• Název funkce se může lišit v závislosti na typu modelu.

Následující možnosti se mohou lišit v závislosti na typu modelu, podívejte se prosím na skutečný produkt.

Dynamické ovládání podsvícení

Vylepšíte kontrastní poměr mezi světlými a tmavými oblastmi obrazu.

Tato funkce nemusí být použitelná v některých modelech/zemích/oblastech.

Podsvícení

Upravte, jak jasný chcete, aby obrázky vypadaly, nižší nastavení vytvoří tmavší obrázky.

Tato funkce nemusí být použitelná v některých modelech/zemích/oblastech.

Automatický světelný senzor

Televizor automaticky upraví nastavení obrazu podle množství okolního světla v místnosti.

Tato funkce nemusí být použitelná v některých modelech/zemích/oblastech.

Posun světelného senzoru

Tato funkce je nastavitelná pouze v případě, že je zapnutý automatický světelný senzor. Pokud je obraz příliš světlý, snižte hodnotu. Pokud je obraz příliš tmavý, zvýšte hodnotu.

Tato funkce nemusí být použitelná v některých modelech/zemích/oblastech.

Místní stmívání (nebo dynamický rozsah špičkového jasu u některých modelů)

TV automaticky upraví podsvícení v určitých oblastech obrazovky podle změn kontrastu v obrazu.

Tato funkce nemusí být použitelná v některých modelech/zemích/oblastech. • Jas

Upravte úroveň jas pro vytvoření světlejších nebo tmavších obrázků. • Kontrast

Upravte úroveň kontrastu pro zvýšení nebo snížení jasu obrazu. • Sytost barev

Upravte intenzitu barev obrazu pro živější obraz. • Ostrost

Upravte, jak ostré nebo měkké budou okraje obrázků. •

Adaptivní kontrast

Automaticky upravte tmavé a světlé oblasti obrazu, abyste viděli více detailů.

• Ultra hladký pohyb

Snižte efekt dosvitu při sledování rychle se pohybujících objektů.

Tato funkce nemusí být použitelná v některých modelech/zemích/oblastech.

• Clear Motion

Omezte chvění a rozmazání obsahu videa.

Tato funkce nemusí být použitelná v některých modelech/zemích/oblastech.

Přehled nastavení

- Redukce hluku

Zlepšete kvalitu obrazu snížením šumu.

- Redukce šumu MPEG

Snižte šum bloků MPEG, abyste zajistili jasnější přechody hran.

- Teplota barev

Upravte, jak teplé (červená) nebo studená (modrá) bílé oblasti obrazu se zobrazí.

- Expertní nastavení

Upravte pokročilá nastavení obrazu podle svých preferencí.

- Overscan

Změňte nastavení velikosti videa a ořízněte okraje zobrazeného obrázku.

Tato funkce nemusí být použitelná v některých modelech/zemi/oblastech.

- Resetovat aktuální režim

Obnovte všechna nastavení obrazu v aktuálním režimu obrazu na výchozí tovární hodnoty.

- ☰ Související informace

[Problémy s obrázky](#) na straně 77

Nastavení expertního nastavení

Lis /   na dálkovém ovladači a vyberte Nastavení > Obraz > Nastavení režimu obrazu >

Expertní nastavení.

Upravte barevný prostor a Gamma tak, aby co nejlépe vyhovovaly obsahu, který si prohlížíte. Možnosti nemusí být použítelné v závislosti na vašem modelu/zemi/oblasti a zvoleném režimu obrazu.

- Barevný rozsah

Změňte rozsah barev, které televizor zobrazuje.

Tato funkce nemusí být použitelná v některých modelech/zemi/oblastech.

- Barevný tuner

Upravte nastavení odstínu, sytosti a jasu barev.

- Vyvážení bílé

Upravte intenzitu červené, zelené a modré, abyste viděli skutečnou barvu všech obrázků na obrázku.

- Úroveň černé

Upravte úroveň černé HDMI pro vylepšení aktuálního obsahu.

- Nastavení gama

Upravte Gamma, abyste změnili, jak bude televizor reagovat na obsah ve stupních šedi. Při slabém okolním osvětlení zvolte vyšší číslo, při jasnějším okolním osvětlení zvolte nižší číslo. Výchozí nastavení 2,2 se doporučuje pro většinu podmínek okolního osvětlení.

Tato funkce nemusí být použitelná v některých modelech/zemi/oblastech.

- Gamma kalibrace

Upravte vybranou křivku gama.

Tato funkce nemusí být použitelná v některých modelech/zemi/oblastech.

Přehled nastavení

• Úhel pohledu

Poskytněte lepší zážitky ze sledování při sledování televize odkudkoli v místnosti.

Tato funkce je dostupná pouze u modelů podporujících funkci Úhel pohledu.

• Režim Pouze RGB

RGB filtr pro úpravu a ovládnutí barevného prostoru a sytosti barev.

• Nízké modré světlo

Péče o oči: Snižte vyzařování modrého světla.

Tato funkce nemusí být použitelná v některých modelech/zemích/oblastech.



 Související informace

[Problémy s obrázky](#) na straně 77

Zvuk

Upravte režim zvuku a další pokročilá nastavení zvuku.

Vyberte režim zvuku

Liš /   na dálkovém ovladači a vyberte Nastavení > Zvuk > Režim zvuku.

Vyberte přednastavený režim zvuku, který odpovídá obsahu, který posloucháte.

• Standard

Ve standardním režimu poskytuje televizor plochou frekvenční odezvu, která zachovává přirozené vlastnosti původního zvuku.

• Divadlo

Režim Theatre zvyšuje efekt prostorového zvuku a poskytuje výraznější odezvu basů.

• Hudba

V režimu Hudba jsou zdůrazněny nízké a vysoké frekvence, aby se zlepšila reprodukce hudebních nástrojů.

• Mluvený projev

V režimu řeči jsou nízké a vysoké frekvence utlumeny, aby se zlepšila reprodukce a jasnost lidského hlasu.

• Pozdě v noci

V režimu Late Night televizor zlepšuje reprodukci a čistotu lidského hlasu při nízké hlasitosti úroveň.

• Sportovní

Optimalizovaný zvuk pro sledování sportovních událostí.

Poznámka:

• Možnosti se mohou lišit v závislosti na modelu/zemi/oblasti a obsahu, který sledujete. Prosim odkažte ke konkrétnímu produktu.

Dolby Atmos

Liš /   na dálkovém ovladači a vyberte Nastavení > Zvuk > Dolby Atmos.

Nastavte Dolby Atmos na Zapnuto, abyste zvýšili bohatost zvuku a umožnili pohlcující zážitky z poslechu.

Přehled nastavení

Poznámka:

- Tato funkce nemusí být použitelná v některých modelech/zemích/oblastech.

Nastavení režimu zvuku Nastavení

Lis /   na dálkovém ovladači a vyberte Nastavení > Zvuk > Nastavení zvukového režimu.

Upravte nastavení zvuku televizoru. Kvalitu zvuku si můžete přizpůsobit úpravou následujících nastavení.

- Použití nastavení zvuku

Upravte aktuální režim zvuku tak, aby se vztahoval na všechny zdroje nebo pouze na aktuální zdroj.

- Total Sonics

Optimalizujte celkovou kvalitu zvuku zvýšením basů a rozšířením zvukového pole, aby byl zajištěn jasný, přirozený dialog.

Tato funkce nemusí být použitelná v některých modelech/zemích/oblastech.

- Celkový objem

Udržujte konzistentní úroveň hlasitosti pro široký dynamický rozsah programů, hlasitých reklam a změn kanálu nebo vstupu.

Tato funkce nemusí být použitelná v některých modelech/zemích/oblastech.

- Total Surround

Poskytněte zážitek z prostorového zvuku s psycho-akustickým zpracováním pro umístění zvuků na stranu, za a nad divákem. Nejlepší výsledky dosáhnete s Total Sonics.

Tato funkce nemusí být použitelná v některých modelech/zemích/oblastech.

- Zvýraznění basů

Bass Boost využít DTS TruBass™ ke zlepšení vnímání basových frekvencí a poskytuje hluboké a bohaté basy z interních reproduktorů televizoru.

Tato funkce nemusí být použitelná v některých modelech/zemích/oblastech.

- Prostorový zvuk

Prostorový zvuk využít DTS TruSurround™ k poskytnutí pohlcujícího zážitku z prostorového zvuku z interních reproduktorů televizoru.

Tato funkce nemusí být použitelná v některých modelech/zemích/oblastech.

- Jasnost

dialogu

Dialog Clarity využít DTS Dialog Clarity™ ke zvýšení frekvenčního rozsahu lidského hlasu, takže dialog je jasně srozumitelný a slyšitelný nad zvukovými nebo prostorovými efekty.

Tato funkce nemusí být použitelná v některých modelech/zemích/oblastech.

- TruVolume

Automatické ovládání velkých změn hlasitosti při sledování televizních programů nebo filmů poskytuje pohodlnější a konzistentnější hlasitost.

Tato funkce nemusí být použitelná v některých modelech/zemích/oblastech.

- Ekvalizér

Zvyšte hlasitost na různých frekvencích.

Tuto funkci lze použít pouze v případě, že je v nabídce Reproduktory > Výstup

 /  > Nastavení > Zvuk >

zvuku vybrána možnost Reproduktor TV.

Přehled nastavení

• Subwoofer

Povolit/zakázat interní subwoofer.

Tato funkce nemusí být použitelná v některých modelech/zemích/oblastech.

• Hodnota zesílení basů

Vestavěné nastavení basů .

Tato funkce nemusí být použitelná v některých modelech/zemích/oblastech.

• Nastavení montáže na stěnu

Automaticky optimalizovat zvuk podle polohy televizoru.

Tato funkce nemusí být použitelná v některých modelech/zemích/oblastech.

• Automatické ovládání hlasitosti

Aktivací zabráníte změně hlasitosti při přepínání televizních kanálů .

Tato funkce nemusí být použitelná v některých modelech/zemích/oblastech.

• Resetovat aktuální režim

Obnovte všechna nastavení zvuku v aktuálním režimu zvuku na výchozí tovární hodnoty.



Poznámka:

- Některé modely nemusí podporovat dekódování bitových toků DTS CD. Přehrávání tohoto formátu může způsobit nežádoucí hluk.

 Související informace

[Problémy se zvukem](#) na straně 78

Vyberte možnost Reprodukce

Lis /   na dálkovém ovladači a vyberte Nastavení > Zvuk > Reprodukce.

Upravte nastavení reproduktorů .

Audio výstup

Vyberte reproduktory, které chcete použít.

Digitální audio výstup

Vyberte výstupní formát digitálního zvuku, který nejlépe odpovídá typu zvukového zařízení.

- Auto: zvukové zařízení automaticky vysílá v podporovaném formátu.
- Pass Through: výstup zvukového zařízení probíhá bez jakéhokoli zpracování.
- PCM: výstup zvukového zařízení je ve formátu PCM (pulzní kódová modulace).
- Dolby Audio - Dolby Digital: zvukové zařízení vysílá zvuk Dolby Digital, když je připojeno k televizoru přes optický port.
- Dolby Audio - Dolby Digital Plus: zvukové zařízení po připojení vydává zvuk Dolby Digital Plus televizoru přes port HDMI (ARC/eARC).

Poznámka:

- Tato funkce je použitelná pouze tehdy, když /   > Nastavení > Zvuk > Reprodukce > Zvukový výstup je nastaven pouze na ARC nebo SPDIF.

Když jsou k televizoru připojena externí zvuková zařízení prostřednictvím optického rozhraní, PCM a Dolby Audio - Dolby Digital jsou doporučeny.

Přehled nastavení

Zpoždění digitálního zvuku

Upravte dobu zpoždění výstupu digitálního zvuku pro synchronizaci zvuku z externího reproduktoru s obrazem na televizoru.

Poznámka:

- Tato funkce je použitelná pouze tehdy, když   >  Nastavení > Zvuk > Reproduktory > Zvukový výstup je nastaven pouze na ARC nebo SPDIF.

Synchronizace rtů

Synchronizujte video a zvuk.

Poznámka:

- Tato funkce nemusí být použitelná v některých režimech zvukového výstupu.



Zůstatek

Upravte úroveň levého a pravého reproduktoru pro optimalizaci zvuku pro konkrétní místnost.

Poznámka:

- Tato funkce nemusí být použitelná v některých režimech zvukového výstupu.

eARC

Připojte zvukové zařízení, které podporuje eARC přes HDMI (eARC) a nastavte eARC na Zapnuto, abyste si mohli vychutnat vyšší kvalitu zvuku. Tuto funkci lze nastavit, když je  Nastavení  Zvuk > Reproduktory > Výstup zvuku nastaven na ARC.

Poznámka:



- Tato funkce nemusí být použitelná v některých modelech/zemích/oblastech.

 Související informace

[Připojení reproduktorů nebo jiných audio periférií](#) na straně 43

[Připojení digitálního audio systému s ARC/eARC](#) na straně 44

Nastavení sluchátek

Lis   na dálkovém ovladači a vyberte Nastavení > Zvuk  Sluchátka.

Nastavte režim výstupu zvuku přes sluchátka.

Po připojení kabelových sluchátek nebo sluchátek Bluetooth nebo jiných externích zesilovačů zvuku můžete televizor nastavit podle svých preferencí.

Poznámka:

- Tato funkce nemusí být použitelná v některých modelech/zemích/oblastech.

Režim sluchátek

Změňte nastavení zvuku sluchátek.

Pouze sluchátka, reproduktory televizoru budou při použití sluchátek ztlumena. Všechna ostatní připojená zvuková zařízení budou také ztlumena, když použijete sluchátka.

Sluchátka s reproduktory, reproduktory televizoru, sluchátka a další připojená zvuková zařízení budou mít zvukový výstup.

Přehled nastavení

Zvukový výstup s reproduktory, reproduktory televizoru a sluchátka budou mít zvukový výstup současně a hlasitost lze nastavit současně.

Poznámka:

- Když nastavíte vestavěné reproduktory a sluchátka na současný výstup zvuku, zvukový efekt reproduktory se mohou změnit.

Hlasitost sluchátek

Nezávisle nastavte hlasitost sluchátek.

V režimu Pouze sluchátka můžete upravit hlasitost pomocí dálkového ovladače nebo v nabídce Hlasitost sluchátek obrazovka.

V režimu Sluchátka s reproduktory lze hlasitost reproduktoru televizoru upravit pomocí dálkového ovladače. Hlasitost sluchátek lze upravit v nabídce Hlasitost sluchátek na obrazovce.

 Související informace

[Připojení zařízení Bluetooth](#) na straně 38



[Připojení sluchátek](#) na straně 42

Nastavení SoundBar

Když je k televizoru připojeno zařízení soundbar, můžete změnit nastavení zvukového panelu pomocí nabídky Nastavení pro nejlepší kvalitu zvuku zařízení.

Když je k televizoru připojeno zařízení ARC, zvukový výstup se automaticky přepne na ARC. Pokud uživatel přepne na jiný výstupní kanál zvuku, nabídka zvukové lišty nelze upravit, lze však upravit nabídku zvuku televizoru.

Lis /   na dálkovém ovladači a vyberte Nastavení > Zvuk > Nastavení zvukového panelu.

Když připojíte soundbar pomocí kabelu HDMI, měli byste nastavit CEC Control na On stisknutím   na dálkovém ovladači a poté vyberte Nastavení > Systém > HDMI & CEC > Ovládání CEC.

- Režimy EQ

Můžete vybrat Hudba, Film, Zprávy, Sport, Noc. • Prostorové režimy

Režimy prostorového zvuku můžete zapnout nastavením na Zapnuto.

- Úroveň basů / Úroveň výšek / Úroveň ztlumení

Můžete upravit úroveň basů / výšek / úroveň ztlumení

- Resetovat

Obnovte aktuální nastavení zvukového panelu do továrního režimu.

Poznámka:

- Tato funkce je použitelná pouze pro konkrétní typy soundbarů.

Síť

Prostřednictvím televizoru můžete přistupovat k internetu.

Přehled nastavení

Zkontrolujte stav připojení k internetu

Lis /   na dálkovém ovladači a vyberte Nastavení > Síť > Připojení k internetu.

Otestujte aktuální stav síťového připojení a zobrazte aktuální informace o síti.

Test připojení

Lis /   na dálkovém ovladači a vyberte Nastavení > Síť > Připojení k Internetu >

Test připojení .

Spustěte test síťového připojení .

Informace o síti

Lis /   na dálkovém ovladači a vyberte Nastavení > Síť > Připojení k Internetu >

Informace o síti.

Zobrazení informací o vašem síťovém připojení .

 Související informace

[Můj televizor se nemůže připojit k síti.](#) na straně 71
[Připojení ke kabelové \(ethernetové\) síti](#) na straně 6
[Připojení k bezdrátové síti](#) na straně 7

Zapněte televizi přes internet

Wake on Cast

Lis /   na dálkovém ovladači a vyberte Nastavení > Síť >  Wake on Cast.

Můžete povolit nebo zakázat funkci Wake on Cast, která dokáže na dálku probudit televizor prostřednictvím externích zařízení .

Poznámka:

- Tato funkce nemusí být použitelná v některých modelech/zemích/oblastech.
- Povolení této funkce může mít za následek vyšší spotřebu energie.

Wake on LAN



Lis /   na dálkovém ovladači a vyberte Nastavení > Síť >  Wake on LAN.

Díky kabelovému ethernetovému připojení a aktivaci funkce Wake on LAN můžete zapnout televizor z pohotovostního režimu a odeslat obsah ke sledování na televizoru pomocí aplikace pro mobilní zařízení podporující funkci vysílání obrazovky.

Poznámka:

- Chcete-li použít tuto funkci, ujistěte se, že váš televizor a mobilní zařízení jsou připojeny ke stejné síti žijící prostředí .
- Povolení této funkce může mít za následek vyšší spotřebu energie.
- Tato funkce nemusí být použitelná v některých modelech/zemích/oblastech.

Probudte se v bezdrátové síti

Lis /   na dálkovém ovladači a vyberte Nastavení > Síť >  Wake on Wireless
Síť .

Přehled nastavení

S připojením k bezdrátové síti a aktivací funkce Wake on Wireless Network můžete zapnout televizor z pohotovostního režimu a přenést obsah, který chcete sledovat na televizoru, pomocí aplikace pro mobilní zařízení podporující funkci vysílání obrazovky.

Poznámka:

- Chcete-li použít tuto funkci, ujistěte se, že váš televizor a mobilní zařízení jsou připojeny ke stejné síti a stejnému prostředí.
- Povolení této funkce může mít za následek vyšší spotřebu energie. • Tato funkce nemusí být použitelná v některých modelech/zemích/oblastech.

 Související informace

[Připojení ke kabelové \(ethernetové\) síti](#) na straně 6

[Připojení k bezdrátové síti](#) na straně 7



Všeobecné

Můžete nastavit systémová nastavení.

Poznámka:

- Zobrazené nabídky se liší v závislosti na modelu/zemích/oblastech.

Nastavit čas

Lis /   na dálkovém ovladači a vyberte Nastavení > Systém > Čas.

Nastavte aktuální čas na základě vaší polohy.

- Časový formát

Nastavte zobrazení času na 12 nebo 24hodinový formát.

- Čas schůzky

Nastavte datum a čas. Datum a čas můžete nastavit tak, aby se automaticky synchronizovaly s internetem/vysíláním, nebo je můžete ručně nastavit sami.

Tato funkce nemusí být použitelná v některých modelech/zemích/oblastech.

- Časové pásmo

Vyberte své časové pásmo.

Tato funkce nemusí být použitelná v některých modelech/zemích/oblastech. • Letní čas

Vyberte, zda chcete na televizor použít letní čas.

Tato funkce nemusí být použitelná v některých modelech/zemích/oblastech.

Použijte časovač

Lis /   na dálkovém ovladači a vyberte Nastavení > Systém > Nastavení časovače.

Upravte nastavení časovače podle svých preferencí.

- Časovač vypnutí

Nastavte časovač vypnutí tak, aby se televizor v určený čas automaticky vypnul.

Přehled nastavení

• Časovač zapnutí

Nastavte čas, kdy se má televizor automaticky zapnout. Můžete nastavit stejný čas každý den nebo nastavit jiný čas na různé dny.

• Časovač vypnutí

Nastavte čas, kdy se má televizor automaticky vypnout. Můžete nastavit stejný čas každý den nebo nastavit jiný čas na různé dny.

• Časový limit nabídky

Nastavte dobu, po kterou chcete, aby nabídka zůstala na obrazovce. • Auto Sleep



Nastavte dobu, po kterou se má televizor automaticky vypnout po určité době nečinnosti.

Tato funkce nemusí být použitelná v některých modelech/zemích/oblastech.

• Automatický pohotovostní režim bez signálu



Pokud po nastavené době není žádný signál, televizor přejde do pohotovostního režimu.

Použijte systémový PIN

Lis /   na dálkovém ovladači a vyberte Nastavení > Systém > Systémový PIN.

Změňte PIN, který použijete pro přístup k rodičovské kontrole, automatickému vyhledávání kanálů a resetování na tovární nastavení.

Nastavte jazyk a umlácení

Lis /   na dálkovém ovladači a vyberte Nastavení > Systém > Jazyk a umlácení.

Vyberte jazyk používaný pro tento televizor a vaši polohu.

• Umlácení

Vyberte místo, odkud budete televizi sledovat.

• PSČ

Uživatel může změnit PSČ. Tato funkce nemusí být použitelná v některých modelech/zemích/oblastech.

• Jazyk nabídky

Nastavte výchozí jazyk nabídky TV. • Primární zvuk

Nastavte výchozí jazyk výstupu zvuku pro typ obsahu digitálního vysílání, který si prohlížíte.



• Sekundární zvuk

Nastavte sekundární jazyk výstupu zvuku pro obsah digitálního vysílání.

• Digitální teletext

Upravte dekódování teletextu.

Upravit název TV

Lis /   na dálkovém ovladači a vyberte Nastavení > Systém > Pokročilá nastavení > TV Název.



Můžete upravit název vašeho televizoru pro použití v síti.

Poznámka:



Přehled nastavení

- Lze zadat až 18 znaků .

Nastavení režimu indikátoru napájení

Lis /   na dálkovém ovladači a vyberte Nastavení > Systém > Pokročilá nastavení > Indikátor napájení .

Nastavte displej indikátoru napájení tak, aby zůstal zapnutý nebo vypnutý v pohotovostním režimu.



Lis /   na dálkovém ovladači a vyberte Nastavení > Systém > Pokročilá nastavení > Nastavení kontrolky.

Nastavte kontrolku z Power, Always nebo Off.

Poznámka:

- Výše uvedené funkce nemusí být použitelné v některých modelech/zemích/oblastech.

Spořič obrazovky

Lis /   na dálkovém ovladači a vyberte Nastavení > Systém > Pokročilá nastavení > Spořič obrazovky.

Aktivujte spořič obrazovky, když váš televizor zobrazuje po určitou dobu statický obraz. Nastavte čas podle vašich preferencí .

Poznámka:



- Tato funkce nemusí být použitelná v některých modelech/zemích/oblastech.

 Související informace

[Použití aplikace Art](#) na straně 33



Nastavení nastavení napájení

Rychlé zapnutí

Lis /   na dálkovém ovladači a vyberte Nastavení > Systém > Pokročilá nastavení > Rychlé Zapnutí .



Povolte funkci rychlého spuštění televizoru.

Režim zapnutí

Lis /   na dálkovém ovladači a vyberte Nastavení > Systém > Pokročilá nastavení > Režim zapnutí .

Televizor se zapne ve vybraném režimu po opětovném připojení hlavního napájení .

Personalizované reklamy

Lis /   na dálkovém ovladači a vyberte Nastavení > Systém > Pokročilá nastavení > Personalizované reklamy.

Vypnutí personalizovaných reklam omezí možnost zobrazovat vám relevantní reklamy, ale nesnížíte počet reklam, které obdržíte.

Poznámka:

Přehled nastavení

- Tato funkce nemusí být použitelná v některých modelech/zemích/oblastech.

Vypněte záclonu

Lis /   na dálkovém ovladači a vyberte Nastavení  Systém > Pokročilá nastavení >

Vypněte záclonu.

Povolit nebo zakázat Vypnout záclonu nebo nastavit, jak rychle se záclona obrazovky zavírá při přechodu do pohotovostního režimu.

Podpěra, podpora

Můžete nastavit nastavení podpory.



Poznámka:

- Zobrazené nabídky se liší v závislosti na modelu/zemích/oblastech.

Zkontrolujte informace o systému



Zobrazení informací o systému.

Zkontrolujte informace o signálu

Lis /   na dálkovém ovladači a vyberte Nastavení  Podpora > Systémové informace > Informace o signálu.



Zobrazit informace o signálu aktuálního vstupu.

Zkontrolujte stav síťového připojení

Lis /   na dálkovém ovladači a vyberte Nastavení  Podpora > Systémové informace > Síťový stav připojení .



Zobrazení informací o síťovém připojení televizoru.

Zkontrolujte stav připojení vstupu

Lis /   na dálkovém ovladači a vyberte Nastavení  Podpora > Systémové informace > Vstupový stav připojení .

Zobrazení informací o připojení vstupu televizoru.

Zkontrolujte verzi softwaru

Chcete-li zkontrolovat aktuální verzi softwaru vašeho televizoru,   na dálkovém ovladači a vyberte  stiskněte Nastavení > Podpora > Systémové informace > Verze.

Upgrade systému

Lis /   na dálkovém ovladači a vyberte Nastavení  Podpora > Aktualizace systému.

Nastavte televizor tak, aby přijímal nejnovější firmwaru.

- Automatická aktualizace firmwaru

Nastavte televizor tak, aby automaticky přijímal nejnovější firmwaru.

Přehled nastavení

• Zkontrolujte aktualizaci firmwaru

Zkontrolujte, zda váš televizor obdrží nejnovější firmware.

Ujistěte se, že je váš televizor připojen k internetu.

• Zkontrolujte upgrade OAD

Zkontrolujte, zda váš televizor obdrží nejnovější firmware prostřednictvím tuneru.

Poznámka:

• Ujistěte se, že je váš televizor připojen k internetu. • Tato funkce je použitelná pouze v případě, že je v části Umístění vybráno Thajsko a Malajsie.

• Automatický upgrade systémové aplikace

Nastavte systémové aplikace tak, aby se automaticky aktualizovaly na nejnovější verzi. Automatická aktualizace aplikace bude dokončena na pozadí. K dokončení upgradů může být vyžadováno potvrzení o nových oznámeních o ochraně osobních údajů.

Upgrade z USB

Upgradujte software televizoru ze zařízení USB.

Poznámka:

• Ujistěte se, že je USB flash disk připojen k portu USB 2.0 na televizoru. • Aktualizační soubory musí být umístěny v kořenovém adresáři aktualizací USB zařízení. • Formát USB musí být FAT32 a typ tabulky oddílů musí být MBR.



 Související informace

[Připojení zařízení USB](#) na straně 41

Užijte si bezpečné používání televizoru

Lis /   na dálkovém ovladači a vyberte Nastavení > Podpora > Zřeknutí se odpovědnosti a soukromí > Smluvní podmínky, Zásady ochrany osobních údajů.

Přečtěte si podrobnosti o vyloučení odpovědnosti a zásady ochrany údajů. Povolte/odmítněte svůj souhlas s uvedenými zásadami týkajícími se shromažďování údajů o uživateli/síti.

Lis /   na dálkovém ovladači a vyberte Nastavení > Podpora > Zřeknutí se odpovědnosti a soukromí > Odebrat uživatelská data.

Chcete-li odebrat data o využití z místního úložného místa TV a cloudu, vyberte možnost Odebrat uživatelská data.

Zkontrolujte dobu chodu televizoru

Můžete přejít na stránku Kontrola stavu a zobrazit dobu provozu vašeho televizoru.

1. Ve vstupním zdroji, jako je Live TV, HDMI a AV, stiskněte  /  tlačítko pro spuštění rychlé nabídky.
2. V rychlé nabídce stiskněte a podržte  [MODRÉ] tlačítko, zobrazí se stránka Kontrola stavu na obrazovce, abyste mohli zkontrolovat dobu chodu televizoru.

Poznámka:

• Tato funkce nemusí být použitelná v některých modelech/zemích/oblastech.

Přehled nastavení

Použití rodičovské kontroly

Lis /   na dálkovém ovladači a vyberte Nastavení > Systém > Rodičovská kontrola.

Zapnutí rodičovské kontroly zabrání dětem v zobrazení určitého obsahu.

Pokud jste PIN kód ještě nenastavili, zobrazí se okno pro vytvoření a potvrzení PIN. Pomocí D-padu na dálkovém ovládacím vytvořte PIN kód.

Pokud jste již dříve nastavili PIN kód, zobrazí se okno pro zadání PIN.

• Zámky

Zapnutí funkce Zámky aktivujete funkci Rodičovská kontrola.

Uvidíte, jak se ostatní nastavení rodičovské kontroly změní ze šedého na zvýrazněný. Pokud k tomu dojde, lze nastavit funkce Čas blokování, Blokování kanálu, Blokování obsahu, Blokování vstupu, Blokování aplikací nebo Obnovit výchozí.

• Čas bloku

Blokujte celé používání televizoru na definovanou dobu, včetně živého televizního vysílání, HDMI a aplikací.

• Blokování kanálů

Zablokujte všechny nebo jednotlivé kanály, když zapnete funkci Rodičovská kontrola.

• Blok obsahu

Některé programy jsou blokovány věkovým omezením. To je řízeno provozovatelem vysílání. • Vstupní blok

Blokujte obsah ze zařízení připojených k externím vstupům. • Blok aplikací

Zablokujte přístup k určitým aplikacím.

• Obnovit do základního nastavení

Obnovte rodičovskou kontrolu zpět na výchozí tovární nastavení.

 Související informace

[Použijte systémový PIN](#) na straně 57

Obnovit výchozí tovární nastavení

Lis /   na dálkovém ovladači a vyberte Nastavení > Podpora > Obnovit výchozí tovární nastavení.

Obnovte výchozí tovární nastavení televizoru. Reset vymaže vaše osobní nastavení, informace a data. Zadejte PIN kód na obrazovce pro aktivaci Factory Reset.

Zábava

Hra

Připojte herní konzoli a upravte nastavení pro optimalizaci televizní obrazovky pro lepší herní zábavu.

Připojte herní konzoli



Herní konzoli můžete připojit k televizoru pomocí kabelu HDMI.

Spuštění hry z herní konzole:

1. Zapněte herní konzoli.
2. Stiskněte **INPUT** /  knoflík. Jako vstupní zdroj vyberte připojenou herní konzoli.
3. Spusťte hru.

Herní režim můžete aktivovat a optimalizovat tak nastavení televizoru při hraní her na herní konzoli.

Herní mód

Lis /   na dálkovém ovladači a vyberte Nastavení >  Obraz > Herní režim.

Aktivujte herní režim, abyste optimalizovali nastavení televizoru a užili si lepší herní zážitky s počítačem nebo herní konzolí připojenou k televizoru.

Herní režim umožňuje:

- Snížení vstupního zpoždění, aby se zajistilo, že každé stisknutí nebo kliknutí odpovídá tomu, co se děje na obrazovce;
- Zlepšení odezvy pro vytvoření velmi malého rozmazání pohybu;
- Přesné zpracování signálů formátu YUV 4:4:4 pro přesné zobrazení barev.

Poznámka:

- Tato funkce nemusí být použitelná u některých vstupních zdrojů nebo aplikací.

Sportovní

Nastavení sportovního režimu v nastavení obrazu nebo zvuku



Lis /   na dálkovém ovladači a vyberte Nastavení >  Obraz > Režim obrazu > Sport.

Optimalizovaný obraz pro sledování sportu.

Lis /   na dálkovém ovladači a vyberte Nastavení >  Zvuk > Zvukový režim > Sport.

Optimalizovaný zvuk pro sledování sportovních událostí.

Automatická detekce sportovního režimu

Lis /   na dálkovém ovladači a vyberte Nastavení >  Systém > Pokročilá nastavení > Automatická detekce sportovního režimu.

Je-li povoleno, všechny sportovní programy se automaticky přepnou do režimu Sport pro režim zvuku i režim obrazu.



Poznámka:

- Tato funkce nemusí být použitelná v některých modelech/zemích/oblastech.

Zábava

- Zapnutí této funkce může zvýšit spotřebu energie.

Média

Lis /   na dálkovém ovladači a vyberte Další aplikace > Média.

Média jsou centrálním místem, kde můžete prohlížet nebo poslouchat různé typy obsahu, jako jsou fotografie, hudba a filmy.

Mediaální obsah můžete zobrazit následujícími způsoby:

- USB flash disk nebo pevný disk.
- Kompatibilní mobilní telefon, tablet nebo jiná osobní zařízení: můžete streamovat filmy, hudbu a fotografie jsou uloženy na kompatibilních osobních zařízeních a přehrávají nebo prohlížejí obsah na vašem televizoru.

Ve výchozím nastavení je na obrazovce Média zobrazeno Sdílení obsahu. Pokud je vaše mobilní zařízení připojeno k televizoru, jeho název se také zobrazí na obrazovce Média.

Další informace o sdílení obsahu naleznete v části [Výhody Smart TV > Sdílení obsahu](#) v této příručce.

Uložte si fotografie/audio/video uložené na zařízeních USB

Lis /   na dálkovém ovladači a vyberte Další aplikace > Média > připojená zařízení.

Vyberte obsah, který chcete na obrazovce přehrát, například obrázky, videa a hudbu.

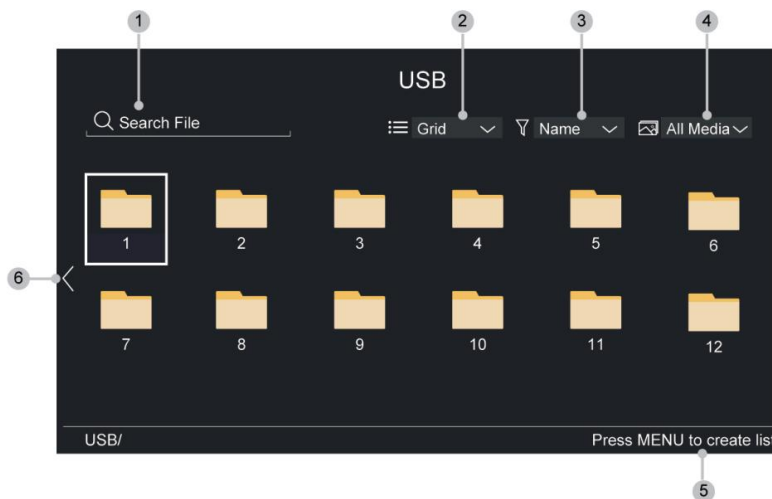

1. Vyhledejte obsah, který chcete přehrát.
2. Uspořádejte seznam obsahu podle měřítka, seznamu.
3. Seřadte seznam obsahu podle názvu, data úpravy, velikosti.
4. Filtrujte seznam obsahu podle Všechna média, Fotografie, Video, Hudba, Nahrané.
5. Vytvořte seznam stop fotografií, hudby nebo videa.
6. Když je fokus na první řádce, bude na levé straně šipka. Chcete-li zadat více, vyberte šipku zdroje úložné.



Poznámka:

- Některé možnosti ve výše uvedené tabulce nemusí být v některých modelech/zemích/oblastech dostupné.

Zábava

- Ke stažení nebo použití obsahu chráněného autorským právem musí být získáno veškeré požadované povolení od vlastníků autorských práv. Takové povolení nemůžeme a neudělujeme.

Přehrávejte hudbu na pozadí při prohlížení obrázků

1. Vyberte obrázek, který chcete zobrazit.
2. Stiskněte  /  tlačítko pro zobrazení ovládací lišty.
3. Vyberte Hudba na pozadí a vyberte hudbu pro vytvoření seznamu skladeb.

Nyní můžete při prohlížení obrázků přehrávat hudbu na pozadí.

Formát zvuku

Kvůli rozdílům v programovacích nástrojích a dalších faktorech některé z uvedených formátů souborů nemusí být podporovány.

Uvedené formáty nemusí být v závislosti na modelu podporovány.

Pro 4k modely:

Kontejner	Audio kodek	Název přípony souboru
WAV	Mpeg1/2 Vrstva1	.wav
MP3	Mpeg1/2 Vrstva2	.mp3
	Mpeg1/2 Vrstva3	
AAC	AAC, HEAAC	.m4a .aac
WMA	WMA	.wma
	WMA Pro	
PCM	LPCM	N/A
	ADPCM	
AC-3	AC-3	.ac3 .m4a
FLAC	FLAC	.flac
OPUS	OPUS	.opus

Pro 2k modely:

Kontejner	Audio kodek	Název přípony souboru
WAV	Mpeg1/2 Vrstva1	.wav
MP3	Mpeg1/2 Vrstva2	.mp3
	Mpeg1/2 Vrstva3	
AAC	AAC, HEAAC	.m4a .aac
WMA	WMA	.wma
	WMA Pro	
PCM	LPCM	N/A
	ADPCM	
AC-3	AC-3	.ac3 .m4a

Zábava

Kontejner	Audio kodek	Název přípony souboru
FLAC	FLAC	.flac
OPUS	OPUS	.opus

Formát fotografie

Kvůli rozdílům v programovacích nástrojích a dalších faktorech některé z uvedených formátů souborů nemusí být podporovány.

Uvedené formáty nemusí být v závislosti na modelu podporovány.

Pro 4k modely:

Kontejner	Název přípony souboru	Provozní režim	Rozlišení
JPEG	.jpg .jpeg	základní linie	15360 x 8640
		progresivní	1024 x 768
PNG	.png	bez prokládání	9600 x 6400
		prokládat	1200 x 800
BMP	.bmp	-	9600 x 6400
GIF	.gif	-	6400 x 4800

Pro 2k modely:

Kontejner	Název přípony souboru	Provozní režim	Rozlišení
JPEG	.jpg .jpeg	základní linie	15360 x 8640
		progresivní	1024 x 768
PNG	.png	bez prokládání	3840 x 2160
		prokládat	1200 x 800
BMP	.bmp	-	3840 x 2160
GIF	.gif	-	6400 x 4800

Formát videa

Kvůli rozdílům v programovacích nástrojích a dalších faktorech některé z uvedených formátů souborů nemusí být podporovány.

Uvedené formáty nemusí být v závislosti na modelu podporovány.

Pro 4k modely:

Zábava

Název kodeku	Název přípony souboru	Vzorkovací frekvence
MPEG1/2	.mp4	1920 x 1080p @ 60fps
MPEG4	.h264	1920 x 1080p @ 60fps
AVC(H.264)	.mkv	4096 x 2160p @ 120fps
HEVC(H.265)	.ts	4096 x 2160p @ 120fps
WMV3	.avi	1920 x 1080p @ 60fps
VC1	.wmv	1920 x 1080p @ 60fps
VP8	.flv	1920 x 1080p @ 60fps
VP9	.webm	4096 x 2160p @ 120fps
AV1		4096 x 2160p @ 120fps

Pro 2k modely:

Kontejner	Video kodek	Název přípony souboru	Rozlišení a snímková frekvence
MPEG	Mpeg1/2	.mpg .mpeg .vob	1920 x 1080p @ 120fps
	MPEG4		
MP4	MPEG4	.mp4 .mov	1920 x 1080p @ 120fps
	H.264(AVC)		1920 x 1080p @ 60 snímků za sekundu
	H.265 (HEVC)		
MKV	Mpeg1/2	.mkv	1920 x 1080p @ 120fps
	MPEG4		
	H.264(AVC)		1920 x 1080p @ 60fps
	H.265 (HEVC)		
AVI	Mpeg1/2	.avi	1920 x 1080p @ 120fps
	MPEG4		
	H.264(AVC)		1920 x 1080p @ 60fps
WMV	WMV3	.asf .wmv	1920 x 1080p @ 60fps
	H.264(AVC)		
FLV	H.264(AVC)	.flv	1920 x 1080p @ 60fps
TS	H.265 (HEVC)	.ts	1920 x 1080p @ 60fps

TENTO PRODUKT JE LICENCOVÁN POD LICENCÍ PATENTOVÉHO PORTFOLIA AVC PRO OSOBNÍ

POUŽÍVÁNÍ SPOTŘEBITELE NEBO JINÉ POUŽÍTÍ, ZA KTERÉ NEZÍSKÁVÁ ODMĚNU (i)

KÓDOVAT VIDEO V SOULADU SE STANDARDEM AVC („AVC VIDEO“) A/NEBO (ii) DEKODOVAT AVC

VIDEO, KTERÉ BYLO ZAKÓDOVÁNO SPOTŘEBITELEM PROVEDENÝM OSOBNÍ ČINNOST A/NEBO BYLO

ZÍSKÁNO OD POSKYTOVATELE VIDEA S LICENCOVÁNÍM K POSKYTOVÁNÍ VIDEA AVC. ŽÁDNÁ LICENCE SE NEPOSKYTUJE



NEBO BUDE IMPLIKOVAT PRO JAKÉKOLI JINÉ POUŽÍTÍ. DALŠÍ INFORMACE LZE ZÍSKAT OD

MPEG LA, LLC VIZ [HTTP://WWW.MPEGLA.COM](http://www.mpegla.com)

Funkce usnadnění

Nastavení nabídky usnadnění

Poskytněte možnost nabídky pro pomoc zrakově nebo sluchově postiženým.

Lis /   na dálkovém ovladači a vyberte Nastavení > Zpřístupnění > Nabídka Vysoký kontrast.

Zlepšení kontrastu pro zrakově postižené.

Lis /   na dálkovém ovladači a vyberte Nastavení > Usnadnění > Průhlednost nabídky.



Vyberte průhlednost nabídky z možností Vypnuto, Střední, Vysoká.

Poznámka:

- Výše uvedené funkce nemusí být použitelné v některých modelech/zemích/oblastech.

Nastavení typu zvuku

Poskytněte zvukový popis pro pomoc zrakově postiženým.

Lis /   na dálkovém ovladači a vyberte Nastavení > Usnadnění > Typ zvuku.

- Typ zvuku

Nastavení zvuku pro usnadnění.

- Formát zvuku

Vyberte formát zvuku.

- Ovládání faderu

Poskytněte možnosti nejlepší kvality zvuku pro zrakově postižené.

Poznámka:

- Výše uvedené funkce nemusí být použitelné v některých modelech/zemích/oblastech.

Vylepšení dialogu

Lis /   na dálkovém ovladači a vyberte Nastavení > Usnadnění > Dialog

Zvýšení.

Povolit nebo zakázat vylepšení dialogů.

Poznámka:

- Tato funkce nemusí být použitelná v některých modelech/zemích/oblastech.

Nastavení titulků

Upravte nastavení titulků pro obsah digitální ho vysílání.

Lis /   na dálkovém ovladači a vyberte Nastavení > Usnadnění > Nastavení titulků.

- Titulky

Povolit typ titulků .

Primární titulky

Nastavte výchozí jazyk titulků pro obsah digitální ho vysílání .

Sekundární titulky

Nastavte sekundární jazyk titulků pro obsah digitální ho vysílání .

Funkce usnadnění

Poznámka:

- Výše uvedené funkce nemusí být použitelné v některých modelech/zemích/oblastech.

Zvětšení obrazovky

Lis /   na dálkovém ovladači a vyberte Nastavení > Usnadnění > Zvětšení obrazovky.

Umožňuje zřetelněji zobrazit obsah obrazovky pro osoby s nízkou viditelností.

Poznámka:

- Tato funkce je použitelná pouze pro některé scénáře.
- Tato funkce nemusí být použitelná v některých modelech/zemích/oblastech.

Odstraňování problémů

FAQ

V této sekci najdete odpovědi na nejčastější otázky.

Neexistuje žádný obrázek nebo je obrázek černobílý.

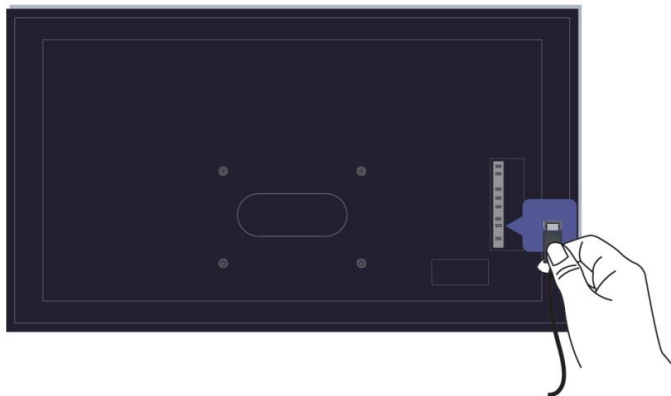

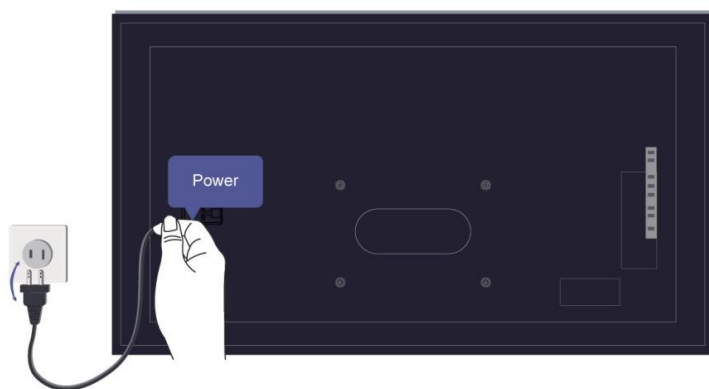

Zkontrolujte připojení vstupního kabelu.

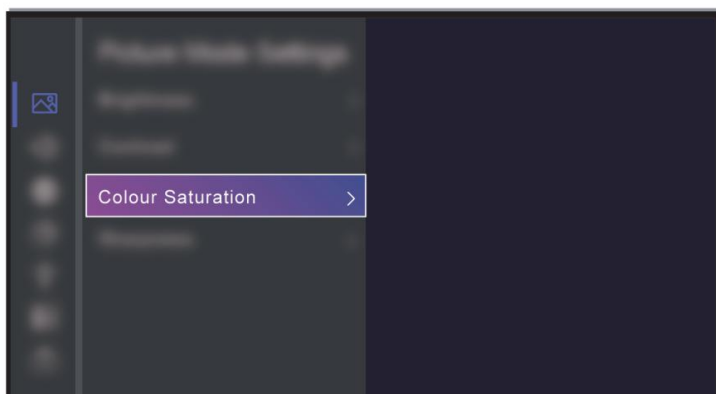

Odpojte napájecí kabel televizoru ze zásuvky a po 60 sekundách jej znovu zapojte.

Odstraňování problémů



Zkontrolujte, zda je Sytost barev nastavena na 50 nebo vyšší v  /  > Nastavení > Obraz > Režim obrazu Nastavení > Sytost barev.

Žádný zvuk nebo je zvuk příliš slabý.

Není slyšet žádný zvuk nebo je zvuk při maximální hlasitosti příliš slabý.

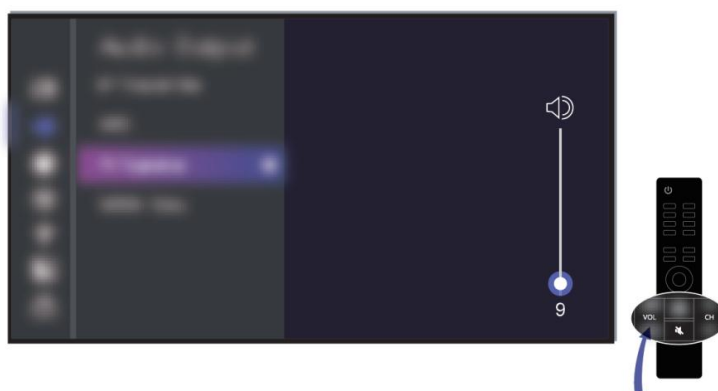

Zkontrolujte, zda je zapnutý režim ztlumení.

Zkontrolujte nastavení hlasitosti.

Zkontrolujte ovládání hlasitosti zařízení (kabelový nebo satelitní přijímač, DVD, Blu-ray atd.) připojeného k vašemu televizoru.

Odstraňování problémů

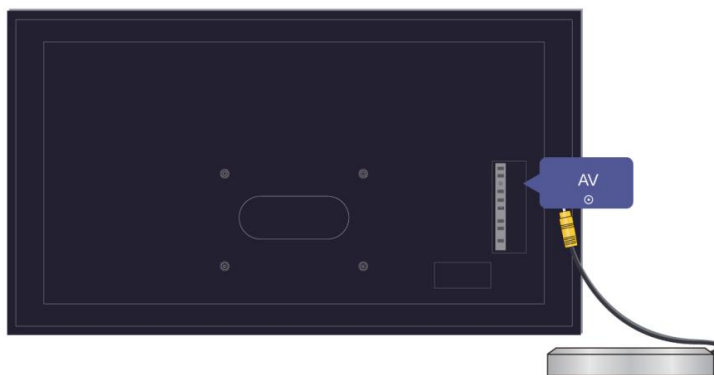

Ujistěte se, že je audio kabel připojen ke správnému výstupnímu audio konektoru na externím zařízení.

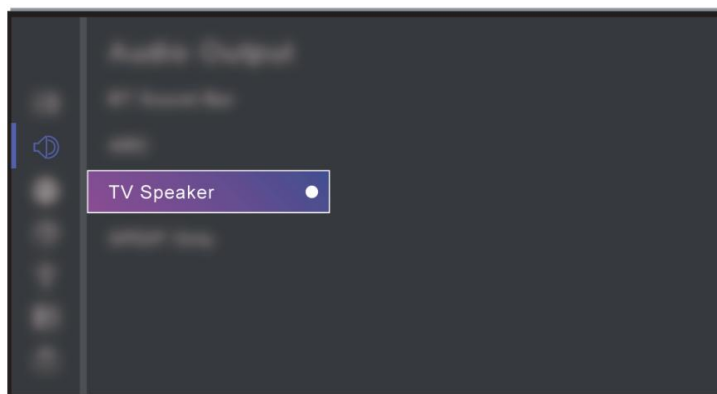

Zkontrolujte, zda je vybrán TV Speaker na  /  Nastavení > Zvuk > Reproduktoři > Zvukový výstup.

Můj televizor se nemůže připojit k síti.

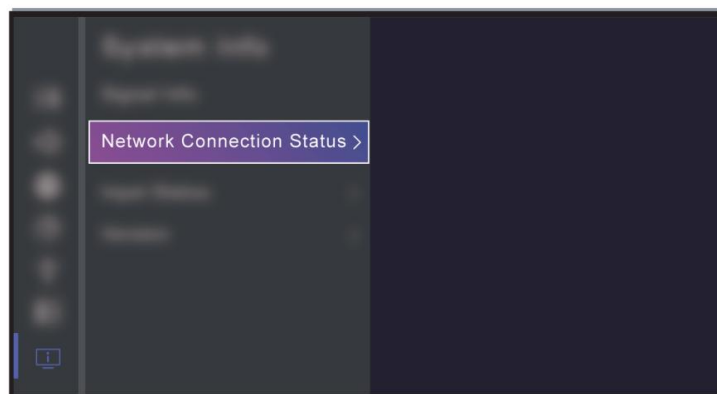

Zkontrolujte stav sítě na  /  > Nastavení > Podpora > Informace o systému > Stav síťového připojení.

Odstraňování problémů

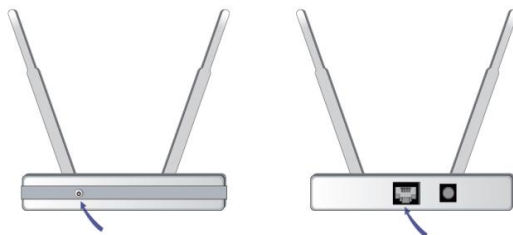

Ujistěte se, že je váš modem/bezdrátový směrovač zapnutý a připojený k internetu.

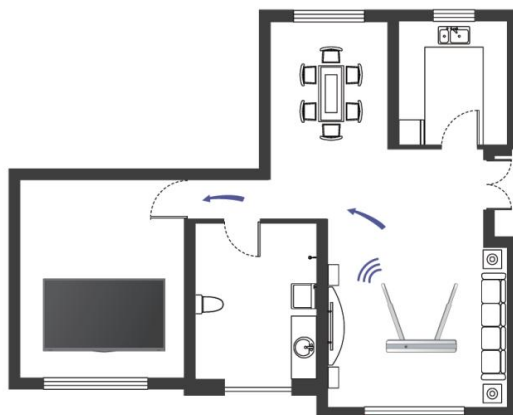

Umí stěte bezdrátový směrovač, modemový směrovač nebo přístupový bod na centrální místo. Vyvarujte se umí stěni do rohu.

Externí zdroj je připojen, ale žádný obraz ani zvuk.

Připojil jsem k televizoru externí zdroj, ale nezobrazuje se žádný obraz ani zvuk.

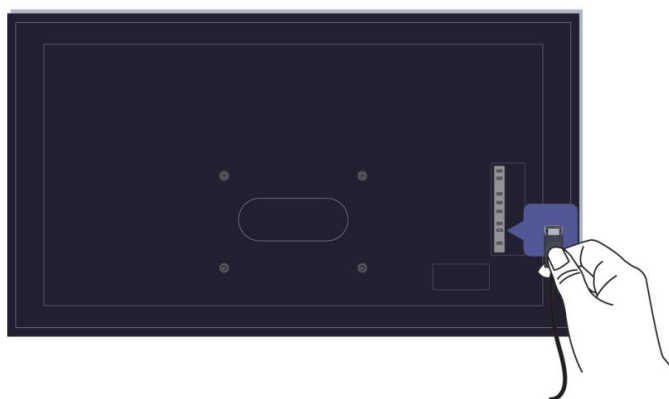

Zkontrolujte, zda je spojení mezi externím zařízením a vaším televizorem správné a bezpečné.

Odstraňování problémů

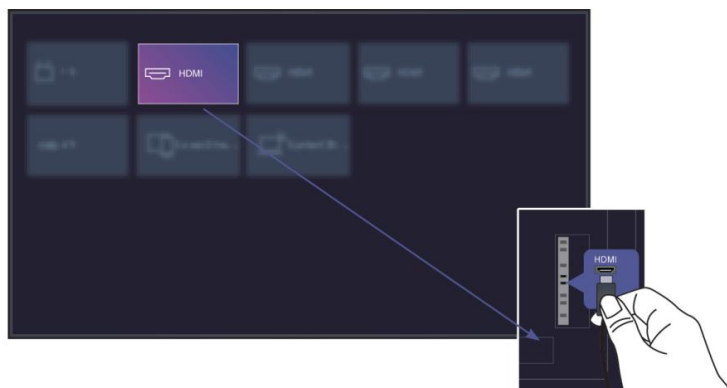

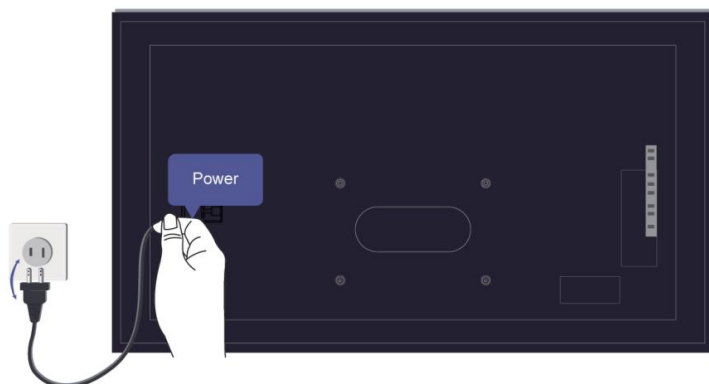

Ujistěte se, že jste zvolili správný vstupní zdroj.



Pokud je signál přerušovaný, odpojte napájecí kabel televizoru ze zásuvky a po 60 sekundách jej znovu zapojte.

Když jsou zařízení připojena pomocí kabelů HDMI

- Pokud vždy není žádný signál nebo signál nelze po připojení a odpojení obnovit, můžete přejít na > Nastavení >  /  System > HDMI & CEC > Formát HDMI a ověřit, zda lze signál rozpoznat.

• Přepněte na jiný port HDMI.

• Přepněte na jiný kabel HDMI.

Dálkové ovládání nefunguje.

Zkontrolujte, zda je televizor stále napájen a je funkční. Stisknutí tlačítka napájení na televizoru zjistíte, zda je problém s dálkovým ovladačem nebo ne.

Odstraňování problémů



Pokud televizor nereaguje na dálkové ovládání, zkontrolujte, zda při stisknutí libovolného tlačítka neblinká malá kontrolka na dálkovém ovladači (některé dálkové ovladače tuto funkci nepodporují).

Pokud malá kontrolka po stisknutí tlačítka na dálkovém ovladači neblinká, baterie může být vybitá, vyměňte baterie za nové.

Zkontrolujte, zda orientace každé baterie odpovídá kladnému (+) a zápornému (-) symbolu v prostoru pro baterie.

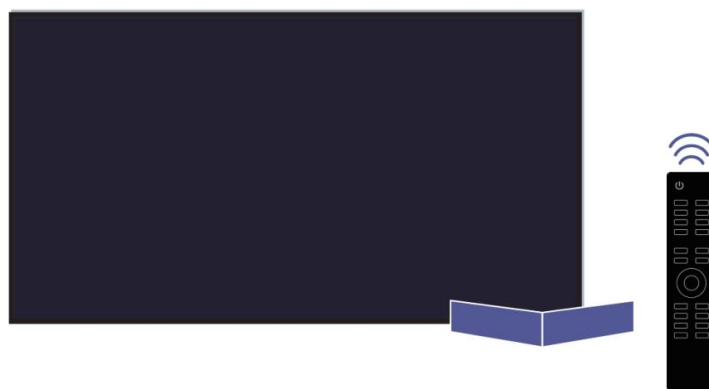

Udržujte oblast senzoru dálkového ovládání mimo překážky.

Odstraňování problémů

Pro dálkové ovladače Bluetooth



Pokud televizor nereaguje na dálkové ovládání Bluetooth, zkuste dálkové ovládání spárovat s televizorem pomocí stisknutí m a podržení m tlačítko po dobu alespoň 3 sekund.

Nelze použít Plán nahrávání.

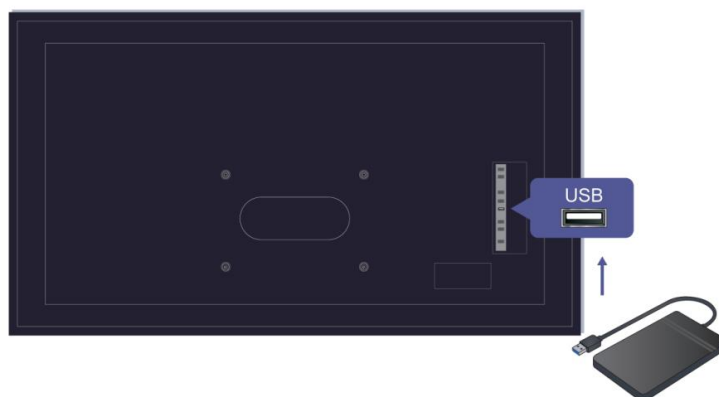

Zkontrolujte, zda je k televizoru připojeno paměťové zařízení.

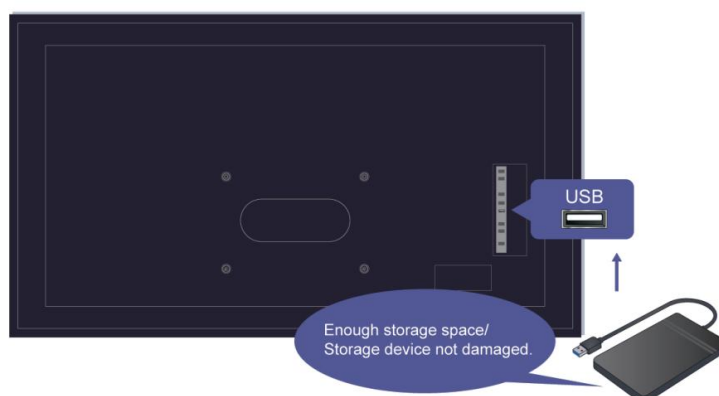

Odstraňování problémů

Zkontrolujte volné místo na úložném zařízení. Funkce nebude fungovat, pokud není dostatek úložného prostoru na zařízení.

Zkontrolujte, zda není vaše paměťové zařízení poškozeno. Pokud ano, doporučujeme naformátovat úložné zařízení.

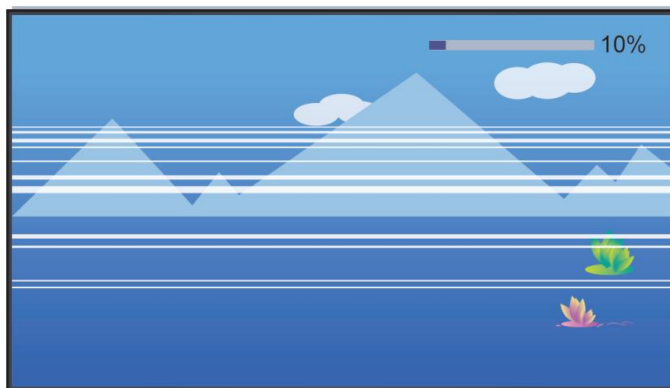

Záznam se automaticky zastaví, pokud je signál příliš slabý.

Poznámka:

- Funkce nahrávání nemusí fungovat, pokud je rychlost čtení/zápisu USB zařízení příliš nízká.
- Funkce nahrávání nemusí fungovat, protože formát úložného média vašeho zařízení není podporován.
- Funkce nahrávání nemusí být v některých modelech/zemích/oblastech použitelná.

Diagnostika stavu televizoru

Lis / na dálkovém ovladači a vyberte Nastavení > Podpora > Samodiagnostika.

Pokud dojde k poruše televizoru, můžete provést nějakou vlastní diagnostiku, abyste našli problém.

• Test obrazu

Při provádění testu obrazu se na obrazovce zobrazí zkušební obraz. Výběrem OK spusíte test.

Test obrazu zobrazí obraz ve vysokém rozlišení, který můžete prozkoumat, zda neobsahuje chyby nebo závady. V následující části chvilky prosíme pečlivě zkontrolovat obrázek.

• Test zvuku

Při provádění testu zvuku se pomocí reproduktoru televizoru přehraje testovací zvuk. Zvolte OK pro spuštění testu. Pozorně poslouchejte zvuk a zkontrolujte, zda neslyšíte problém se zvukem.

• Test síť

Při provádění testu síť test potvrdí, zda je váš televizor připojen k síti prostřednictvím televizní obrazovky. Pokud je test síť úspěšný, ale stále máte problémy s používáním online služeb, kontaktujte svého poskytovatele internetu.

• Sledování šířky pásma

Otestujte rychlost na webu třetí strany.

Test připojení vstupu

Při provádění testu vstupní ho připojení si můžete vybrat ze vstupních zdrojů a zkontrolovat související informace pomocí externích připojení.

Odstraňování problémů

• Kontrola stavu

Při provádění kontroly stavu se zobrazí stav vašeho televizoru s případnými chybovými kódy.

Služba dálkového ovládání

Liš /   na dálkovém ovladači a vyberte Nastavení > Podpora  Služba dálkového ovládání.

Služba dálkového ovládání umožňuje ovládat váš televizor z klientského serveru, což umožňuje servisním zástupcům diagnostikovat problém vašeho televizoru a efektivně řešit problém online.

Chcete-li použít tuto funkci:

1. Zapněte službu dálkového ovládání.
2. Vyberte Agree All a Confirm na stránce Licenční smlouva s koncovým uživatelem.
3. Vyberte Generate PIN v Remote Control Service.
4. Prostřednictvím horké linky můžete začít iniciovat žádost o pomoc servisnímu agentovi a zadat PIN na obrazovce.

Poznámka:

- Tato funkce nemusí být použitelná v některých modelech/zemích/oblastech.
- Výše uvedené kroky se mohou lišit. Podívejte se prosím na konkrétní produkt.
- Udržte síť připojenou, když je spuštěna služba vzdáleného ovládání.

Problémy s obrázky

Pokud má televizor problém s obrazem, tyto kroky mohou pomoci problém vyřešit.

Liš /   na dálkovém ovladači a vyberte Nastavení > Podpora  Samodiagnostika > Obrázek







Test.

Než si prohlédnete níže uvedený seznam problémů a řešení, použijte Test obrazu, abyste zjistili, zda je problém způsoben televizorem. Test obrazu zobrazí obraz ve vysokém rozlišení, ve kterém můžete prozkoumat chyby nebo závady.

- Pokud se testovací obraz neobjeví nebo je v něm šum či zkreslení, můžete mít televizor problém. Kontaktujte servisní společnost ve vaší zemi/oblasti.
- Pokud se zkušební obraz zobrazuje správně, může být problém s externím zařízením. Zkontrolujte připojení.
- Pokud problém přetrvává, zkontrolujte sílu signálu nebo nahlédněte do uživatelské příručky externího zařízení.

Problém	Možné řešení
Obraz je zkreslený.	<ul style="list-style-type: none"> • Komprese video obsahu může způsobit zkreslení obrazu, zejména v rychle se pohybujících obrázcích ze sportovních programů a akčních filmů. • Pokud je příjem signálu slabý nebo špatný, může být viditelné zkreslení obrazovky, ale nejedná se o závadu. • Mobilní telefony používané v blízkosti televizoru (do 1 m) mohou způsobovat šum na analogových a digitálních kanálech.

Odstraňování problémů



Problém	Možné řešení
Obraz je rozmazaný, bliká nebo je na okamžik vyřazený.	<ul style="list-style-type: none"> • Lis  /  na dálkovém ovladači a vyberte Nastavení >  Obraz > Nastavení režimu obrazu > Ostrost. Můžete zkusit zvýšit nebo snížit ostrost. • Pokud používáte externí anténu, zkontrolujte směr, polohu a připojení antény. • Upravte směr antény nebo resetujte nebo jemně doladte kanál.
Na obrázku je červená, fialová, růžová a další barvy.	<ul style="list-style-type: none"> • Lis  /  na dálkovém ovladači a vyberte Nastavení > Obraz >  Nastavení režimu obrazu > Expertní nastavení > Vyvážení bílé. Můžete zkusit zvýšit nebo snížit vyvážení bílé.
Obraz je zdeformovaný nebo se objevuje vlnitý.	<ul style="list-style-type: none"> • Některé elektrické spotřebiče mohou ovlivnit televizor. Pokud spotřebič vypnete a rušení zmizí, přesuňte jej dále od TV. • Zapojte napájecí zástrčku televizoru do jiné elektrické zásuvky.

 Související informace

[Neexistuje žádný obrázek nebo je obrázek černobílý. na straně 69](#)

Problémy se zvukem

Pokud má televizor problém se zvukem, tyto kroky mohou pomoci problém vyřešit.

Lis /   na dálkovém ovladači a vyberte Nastavení >  Podpora > Samodiagnostika > Zvuk Test.

Pokud televizor přehrává melodii testu zvuku bez zkreslení, může být problém s externím zařízením nebo silou vysílaného signálu.

Problém	Možné řešení
Obraz je normální, ale žádný zvuk.	<ul style="list-style-type: none"> • Zkontrolujte nastavení hlasitosti. • Zkontrolujte, zda je zapnutý režim „Mute“. • Zkontrolujte ovládání hlasitosti zařízení (kabelový nebo satelitní přijímač, DVD, Blu-ray atd.) připojeného k televizoru.
Reproduktory vydávají zvláštní zvuk.	<ul style="list-style-type: none"> • Ujistěte se, že je audio kabel připojen ke správnému výstupnímu audio konektoru na externím zařízení. • Pro připojení antény nebo kabelů zkontrolujte informace o signálu. • Nízká úroveň signálu může způsobit zkreslení zvuku.
Zvuk je zkreslený.	<ul style="list-style-type: none"> • Některé elektrické spotřebiče mohou ovlivnit televizor. Pokud spotřebič vypnete a rušení zmizí, přesuňte jej dále od TV. • Zapojte napájecí zástrčku televizoru do jiné elektrické zásuvky.
Zvuk je na okamžik zkreslený nebo selže.	<ul style="list-style-type: none"> • Pokud používáte externí anténu, zkontrolujte směr, polohu a připojení antény. • Upravte směr antény nebo resetujte nebo jemně doladte kanál.



Odstraňování problémů

 Související informace



[Žádný zvuk nebo je zvuk příliš slabý](#). na straně 70

Problémy se sítí

Pokud má televizor potíže s připojením k internetu, tyto kroky mohou pomoci problém vyřešit.

Lis /   na dálkovém ovladači a vyberte Nastavení > Podpora  Samodiagnostika > Síť Test.

Pokud je televizní síť připojena, na obrazovce se zobrazí hlášení úspěšně připojeno.





Problém	Možné řešení
Televizor se nelze připojit k aplikaci.	<ul style="list-style-type: none"> Ujistěte se, že je televizor připojen k síti. Lis   na dálkovém ovladači a vyberte Nastavení > Podpora  Samodiagnostika > Test sítě. Kontaktujte svého poskytovatele internetových služeb.
Bezdrátová síť připojení se nezdařilo.	<ul style="list-style-type: none"> Ujistěte se, že je váš bezdrátový modem/router zapnutý a připojený k Internetu.
Signál bezdrátové sítě je příliš slabý.	<ul style="list-style-type: none"> Umíste bezdrátový směrovač, modemový směrovač nebo přístupový bod do centrály umístění. Vyvarujte se umístění do rohu.

 Související informace

[Můj televizor se nemůže připojit k síti](#). na straně 71

Problémy s kanálem a vysílání

V případě problémů při sledování živého televizního vysílání nebo vyhledávání nových služeb vám tyto návrhy mohou pomoci vyřešit jakékoli problémy.

Problém	Možné řešení
V živém televizním vysílání není žádný signál nebo je signál slabý nebo nemůžete najít žádné kanály.	<ul style="list-style-type: none"> Ujistěte se, že je kabel antény připojen ke správnému portu. Ujistěte se, že je kabel antény není uvolněný nebo odpojený. Pokud občas nastane „žádný signál nebo slabý signál“, odpojte anténní kabel a znovu jej připojte. Spustíte Reset to Factory Default nebo znovu vyhledejte kanály. <p>Lis   na dálkovém ovladači a vyberte Nastavení >  Podpora > Obnovit výchozí tovární nastavení.</p> <p>V živém televizním vysílání stiskněte   na dálkovém ovladači a vyberte Nastavení > Kanál > Automatické vyhledávání / Pokročilá nastavení > Ruční vyhledávání.</p>









 Související informace

[Připravte živé televizní vysílání](#) na straně 8

Problémy s připojením externího zařízení

Pokud má televizor potíže s připojením externího zařízení, mohou tato řešení pomoci problém vyřešit.

Odstraňování problémů



Problém	Možné řešení
Televize má potíže přijímáním signálu od externího set top boxu.	<ul style="list-style-type: none"> Pokud občas není signál, odpojte kabel od televizoru a poté jej znovu zapojte 60 sekund. Pokud vždy není žádný signál nebo signál nelze po připojení obnovit a odpojení nemůžete stisknout tlačítka na dálkovém ovladači a vyberte  Nastavení > Systém > HDMI & CEC > Formát HDMI, do potvrďte, zda lze signál rozpoznat. Přepněte na jiný port HDMI. Přepněte na jiný kabel HDMI.
Není slyšet žádný zvuk.	<ul style="list-style-type: none"> Zkontrolujte, zda je zvoleno ARC při  /  > Nastavení > Zvuk > Reprodukce > Zvukový výstup. Pokud ne, musíte zkontrolovat, zda externí zařízení výkonového zesilovače je připojeno k portu ARC/eARC nebo k optickému portu televize. Lis  /  na dálkovém ovladači a vyberte Nastavení >  Zvuk > Reprodukce > Digitální zvukový výstup. Můžete zkusit vybrat PCM, Dolby Audio – Dolby Digital nebo Dolby Audio – Dolby Digital. Zda je správně připojen port zařízení výkonového zesilovače. Pokud jako vstup vyberete HDMI, můžete stisknout  /  tlačítka na vašem dálkovém ovládání a vyberte Nastavení > Systém > HDMI & CEC > HDMI Formát pro kontrolu, zda je formát správně vybrán.

 Související informace

[Externí zdroj je připojen, ale žádný obraz ani zvuk.](#) na straně 72

Problémy s HDMI a CEC

Když HDMI a CEC nefungují, tyto kroky mohou pomoci vyřešit problém.

Problém	Možné řešení
HDMI a CEC nefungují.	<ul style="list-style-type: none"> Zkontrolujte, zda je zařízení kompatibilní s HDMI & CEC. Zkontrolujte, zda je správně připojen napájecí kabel zařízení HDMI & CEC připojeno. Zkontrolujte, zda je kabelové připojení zařízení HDMI & CEC bezpečné. Zkontrolujte, zda je zapnutá funkce HDMI & CEC vašeho televizoru. Lis  /  na dálkovém ovladači a vyberte Nastavení >  Systém > HDMI & CEC > Ovládání CEC. Zkontrolujte, zda je zapnuta funkce HDMI & CEC připojeného zařízení. V závislosti na připojeném zařízení HDMI, ovládání HDMI & CEC funkce nemusí fungovat.

 Související informace

[Použijte HDMI & CEC](#) na straně 36

Odstraňování problémů

Mediaální soubory

Když se soubory nepřehrají, můžete to pomoci vyřešit problém.

Problém	Možné řešení
Některé soubory nelze přehrát. • Většinu souborů lze přehrát, ale mohou se vyskytnout problémy s poškozenými soubory nebo soubory s vysokou přenosovou rychlostí, nepodporovaným rozlišením, nepodporovanými formáty kontejnerů nebo kodeků.	

 Související informace

[Média](#) na straně 63

Problémy s hlasovou službou

Když některá hlasová služba nebude fungovat, můžete to pomoci vyřešit problém.

Problém	Možné řešení
Alexa není slyšet.	<ul style="list-style-type: none"> Můžete se pokusit přihlásit ke svému účtu Amazon. Pokud z rozpoznávání hlasu uslyšíte „Nerozumím“, změňte účet nebo se z účtu odhlaste. Další informace o Alexě najdete v části Výhody Smart TV > Nastavení hlasové služby > Nastavení Alexa v této příručce.

Jiné problémy

Tyto postupy použijte k vyřešení dalších problémů, které mohou nastat.

Problém	Možné řešení
Televize je horká.	<ul style="list-style-type: none"> Sledování televize po delší dobu způsobuje, že panel generuje teplo. Teplo z panelu je odváděno vnitřními větracími otvory podél horní části televizoru. Po delším používání můžete při dotyku cítit teplo. Toto teplo není závada a nemá vliv na funkčnost televizoru.
Televize voní plastem.	<ul style="list-style-type: none"> Tento zápach je normální a časem se rozplyne.
Plastová skříň vydává zvuk typu „cvakání“.	<ul style="list-style-type: none"> Zvuk „cvaknutí“ může být způsoben teplotou televizoru. Změny. Tato změna způsobí, že se skříň televizoru roztáhne nebo zmenší, což vytváří zvuk. To je normální a televizor je v pořádku.
Když zapnu televizor, dojde k několika sekundám prodlevy, než se objeví obraz. Je to normální?	<ul style="list-style-type: none"> Ano, to je normální. Televizor se inicializuje a vyhledává informace o předchozím nastavení.